

公 表 用

平成19年度
積算基準（単価・歩掛）
〔下期版〕

平成19年度
積算基準（単価・歩掛）

（一般土木・港湾漁港編）

一般土木資材単価

平成19年10月1日以降

積算基準（単価・歩掛）の公表について （一般土木・港湾漁港編）

1. はじめに

長崎県土木部が発注する土木・港湾漁港工事の積算基準（単価・歩掛）のうち、土木部の独自調査により決定したものを公表するものである。

2. 内 容

1) 単 価

本書には、（財）経済調査会 発行の「月刊 積算資料」および（財）建設物価調査会 発行の「月刊 建設物価」（以下「市販公表図書」という。）に掲載されていない建設資材について、独自に市場取引価格の実態を調査し、その結果を基に決定した単価を掲載している。

なお、単価の地域割は、別紙「地区割図」による。

2) 歩 掛

長崎県土木部の歩掛の大半は、国が制定した歩掛をそのまま準用しており、これら歩掛は既に国において市販公表されている。

よって本書には、当部が独自に制定した歩掛及び「市販公表図書」の一覧表を掲載している。

3. その他

- 取引事例が著しく少ないため、適正な単価を設定できない地区については、金額欄を〔空欄〕で表示している。また、上記「市販公表図書」に掲載済みの単価については、金額欄を〔***〕で表示している。
- 「市販公表図書」を発行している両団体【（財）経済調査会及び（財）建設物価調査会】の許可を受けずに、本図書と「市販公表図書」の情報を複合させた単価表（電子媒体を含む）を作成し、これを第三者に販売することは、禁じられています。
- 本書の内容に関する質問は、原則として受け付けない。
- 本書は、平成19年10月1日以降に発注する工事から適用する。なお、年度途中で資材価格が著しく変動した場合、本書の単価を変更することもある。

市 販 公 表 図 書 一 覧

長崎県が使用している歩掛		市販公表図書		
歩 掛 名	発 行	図 書 名	発 行	連 絡 先
<ul style="list-style-type: none"> ・ 土木工事標準積算基準書 (共通編) (河川編) (道路編) (公園編) (市場単価編) ・ 電気通信関係工事積算基準書 	長崎県土木部 (非売品)	<ul style="list-style-type: none"> ・ 国土交通省土木工事積算基準 《国土交通大臣官房技術調査課 監修》 ・ 国土交通省土木工事標準積算基準書 〈共通編〉 〈河川・道路編〉 〈電気通信編〉 《国土交通大臣官房技術調査課 監修》 	(財)建設物価調査会	〒812-0011 福岡市博多区博多駅前 1-15-20 TEL 092-481-0951 FAX 092-451-1064
		<ul style="list-style-type: none"> ・ 工事歩掛要覧 (土木編 上) (土木編 下) 	(財)経済調査会	〒812-0011 福岡市博多区博多駅前 2-3-7 TEL 092-411-9941 FAX 092-474-0890
<ul style="list-style-type: none"> ・ 土木工事標準積算基準書 (公園緑地工事標準歩掛) 	長崎県土木部 都市計画課 (非売品)	<ul style="list-style-type: none"> ・ 工事歩掛要覧 (土木編 下) 	(財)経済調査会	〒812-0011 福岡市博多区博多駅前 2-3-7 TEL 092-411-9941 FAX 092-474-0890
<ul style="list-style-type: none"> ・ 設計業務等標準積算基準書 	長崎県土木部 (非売品)	<ul style="list-style-type: none"> ・ 設計業務等標準積算基準書 設計業務等標準積算基準書 (参考資料) 《国土交通大臣官房技術調査課 監修》 	(財)経済調査会	〒812-0011 福岡市博多区博多駅前 2-3-7 TEL 092-411-9941 FAX 092-474-0890
<ul style="list-style-type: none"> ・ ダム工事積算資料 	国土交通省	<ul style="list-style-type: none"> ・ ダム工事積算の解説 	(財)ダム技術センター	〒106-0041 東京都港区麻布台 2-4-5 TEL 03-3433-7811 FAX 03-3432-6204
<ul style="list-style-type: none"> ・ ダム工事積算の解説 	(財)ダム技術センター			
<ul style="list-style-type: none"> ・ 災害復旧工事の設計要領 	(社)全国防災協会	<ul style="list-style-type: none"> ・ 災害復旧工事の設計要領 	(社)全国防災協会	〒105-0001 東京都港区虎ノ門 1-16-2 TEL 03-3508-1491 FAX 03-3508-1493

市 販 公 表 図 書 一 覧

長崎県が使用している歩掛		市販公表図書		
歩 掛 名	発 行	図 書 名	発 行	連 絡 先
・ 機械設備積算要領	長崎県土木部 (非売品)	・ 国土交通省機械設備工事積算基準	(財)建設物価調査会	〒812-0011 福岡市博多区博多駅前 1-15-20 TEL 092-481-0951 FAX 092-451-1064
・ 建設機械等損料算定表	長崎県土木部 (非売品)	・ 建設機械等損料算定表 《建設経済局建設機械課 監修》	(財)日本建設機械化協会	〒105-0011 東京都港区芝公園 3-5-8 TEL 03-3433-1501 FAX 03-3432-0289
・ 港湾・漁港請負工事積算基準	長崎県土木部 (非売品)	・ 港湾土木請負工事積算基準 《国土交通省港湾局 監修》	(社)日本港湾協会	〒107-0052 東京都港区赤坂 3-3-5 TEL 03-5549-9575 FAX 03-5549-9576
		・ 船舶及び機械製造修理請負工事積算基準	(社)日本作業船協会	〒104-0028 東京都中央区八重洲 2-9-7 TEL 03-3271-5618 FAX 03-3281-2975
		・ 漁港漁場関係工事積算基準	(社)全国漁港漁場協会	〒100-0006 東京都千代田区有楽町 1-12-1 TEL 03-3214-2924 FAX 03-3214-2926
		・ 工事歩掛要覧 (土木編 下)	(財)経済調査会	〒812-0011 福岡市博多区博多駅前 2-3-7 TEL 092-411-9941 FAX 092-474-0890

※上記図書の発行元では、掲載内容の質問には応じず、図書購入の問い合わせのみ受け付けている。

・市場単価地域割（TCコード）

(A) 本土	(B) 近離島	(C) 遠離島
(01)長崎 (07)松浦 (02)諫早 (09)崎戸・大島 (03)大瀬戸 (13)平戸 (04)島原 (05)佐世保 (06)東彼杵	(08)伊王島・高島 (10)松島・池島 (14)県北田平管内の離島	(11)江ノ島・平島 (19)杵岐 (12)宇久・小値賀 (20)対馬Ⅰ (15)福江島 (21)対馬Ⅱ (16)杵島 (22)対馬Ⅲ (17)中通・若松島 (18)奈留・久賀島

() 内の数値は地域別資材（TTコード）の地域番号である。

(A) 本土地域の市場単価は、以下の図書を参考に決定している。

図 書 名	発 行	連 絡 先
土 木 施 工 単 価	(財)経済調査会	〒812-0011 福岡市博多区博多駅前2-3-7 TEL 092-411-9941 FAX 092-474-0890
土 木 コ ス ト 情 報	(財)建設物価調査会	〒812-0011 福岡市博多区博多駅前1-15-20 TEL 092-481-0951 FAX 092-451-1064

注) 平成19年冬号の平均単価を4月1日より適用しています。

10月1日改正するものについては、平成19年夏号の平均単価を適用しています。単価に大幅な変動が生じた場合、随時改正し、その都度通知します。

・施工単価地域割（TKコード）

(A) 本土	(B) 近離島	(C) 遠離島Ⅰ	(D) 遠離島Ⅱ	(E) 遠離島Ⅲ	(F) 遠離島Ⅳ
(01)長崎 (02)諫早 (03)大瀬戸 (04)島原 (05)佐世保 (06)東彼杵 (07)松浦 (09)崎戸・大島 (11)平戸	(08)伊王島・高島 (10)松島・池島 (14)県北田平管内の離島	(15)福江島 (17)中通・若松島	(19)杵岐	(20)対馬Ⅰ (21)対馬Ⅱ (22)対馬Ⅲ	(11)江ノ島・平島 (12)宇久・小値賀 (16)杵島 (18)奈留・久賀島

() 内の数値は地域別資材（TTコード）の地域番号である。

※ 施工単価は、市販公表図書（下記の図書参考）があるので公表していない。

図 書 名	発 行	連 絡 先
積 算 資 料 九 州 版	(財)経済調査会	〒812-0011 福岡市博多区博多駅前2-3-7 TEL 092-411-9941 FAX 092-474-0890

注) 平成19年度上期版の単価を4月1日より適用しています。また、10月1日改正するものについては、平成19年度下期版を適用しています。

単価に大幅な変動が生じた場合、随時改正し、その都度通知します。

・単価採用日と適用歩掛の関係

○単 価

- 1) 労務単価は、二省（農林水産省及び国土交通省）共同調査の公共工事労務単価を使用しています。
- 2) 機械損料は、原則として4月1日から9月30日までの間、18年度の機械損料を使用し、10月1日以降は、19年度の機械損料を使用します。
ただし、平成19年度は機械損料の改定が行われなかったため、10月1日以降も平成18年度の機械損料を使用します。
- 3) 公表図書の【***】については、市販公表図書の平成19年3月版の平均価格を4月1日より新単価として使用しています。

資材によっては10月1日もしくは価格が著しく変動した場合に改定を行うため、年度途中で改定を行った単価については摘要欄に改定日を表示しています。その場合は改定を行った月の前月号の市販公表図書の平均価格を採用しています。（例：9月1日に改定した単価が【***】表示されている場合は、市販公表図書の8月号の平均価格です。）

○歩 掛

- 1) 歩掛（諸経費率を含む）は、原則として4月1日から9月30日までの間、18年度の積算基準書を使用し、10月1日以降は、19年度の積算基準書を使用します。

○その他

- 1) 単価・歩掛については、大幅な変動が生じた場合、随時改正し、その都度通知します。

一般土木資材単価目次

・ 資材単価の総則	-----	総 則	— 1
・ 労務単価 (TRコード)	-----	労 務	— 1
・ 共通資材単価 (TPコード)	-----	共 通	— 1
・ 地域資材単価 (TTコード)			
地域Ⅰ	-----	地域Ⅰ	— 1
地域Ⅱ	-----	地域Ⅱ	— 1
地域Ⅲ	-----	地域Ⅲ	— 1
・ 建設機械等損料表	-----	機 損	— 1
・ 賃料単価 (TMコード)	-----	賃 料	— 1
・ 市場単価	-----	市 場	— 1
・ 施工単価	-----	施 工	— 1
・ 産業廃棄物等処理単価	-----	産 廃	— 1
・ その他の資材単価			
共通資材	-----	他	— 1
ボーリング用資材	-----	他	—21
港湾関係資材	-----	他	—22
・ 再資源化処理施設 (As,Co) 一覧表			
及び産業破棄物処理価格	-----	産 廃	— 1
・ 再生砕石出荷可能業者一覧表	-----	再生材	— 1
・ 木くず処理施設及び単価	-----	産 廃	— 1
・ 残土処分地一覧及び単価	-----	残 土	— 1

資材単価

1 資材単価の適用区分

価格については（財）経済調査会に調査委託し、決定している。

平成19年度単価はすべて大口取引価格として調査しているが、小口取引の場合でも単価の補正は行わない。

2 資材単価の決定について

価格は、原則として、積算時における市場価格とし、消費税相当分は含まないものとする。設計書に計上する資材の単位当たりの価格を設計単価といい、設計単価は、物価資料等を参考とし、買入価格、買入に要する費用及び購入場所から現場までの運賃の合計額とするものとする。

支給品の価格決定については、官側において購入した資材を支給する場合、現場発生資材を官側において保管し再使用品として支給する場合とも、積算時の類似品価格とする。

なお、設計単価は、長崎県土木部設定単価（「基本単価一覧表」に掲載の単価をいう。）、物価資料（「建設物価」、「積算資料」をいう。）掲載価格、特別調査単価（臨時調査）または見積もりをもとに、原則として下記により決定するものとし、実勢価格を反映するものとする。

また、工事規模、工種、施工箇所及び施行条件から下記によりがたい場合は事前に本庁事業課と協議のうえ別途決定する。

1) 基本単価一覧表による場合

(イ)基本単価一覧表の単価は、長崎県土木部建設企画課において決定したものをいう。

基本単価一覧表に掲載がある場合は、これを積算に用いる設計単価とする。

2) 物価資料による場合

(イ)1)の方法によりがたい場合は、設計単価の決定は、物価資料に掲載されている実勢価格の平均値を採用する。

ただし、一方の資料にしか掲載のないものについては、その価格とする。

なお、適用時期は積算時の最新月号とする。

(ロ)公表価格として掲載されている資材価格は、メーカー等が一般的に公表している販売希望価格であり、実勢価格と異なるため、積算に用いる設計単価としない。

ただし、公表価格で、割引率（額）の表示がある資材は、その割引率（額）を乗じた（減じた）価格を積算に用いる設計単価とする。

3) 掲載品と類似する資材等を使用する場合

基本単価一覧表及び物価資料等に掲載されていないが、一般的に製造され、かつ市況にある資材単価（二次製品等）は、下記のとおり算出して設計単価とする。

(イ) 中間サイズの場合（規格が異なる場合）

$$\text{中間品単価} = \text{①} \frac{\text{中間品の見積またはカタログ等の単価}}{\text{②} \frac{\text{基本単価一覧表または物価資料等掲載の直近上位の単価}}{\text{③} \frac{\text{②に対応する見積もりまたはカタログ等の単価}}{\text{②}}}} \times \text{②}$$

なお、直近上位とは、基本単価一覧表及び物価資料等に掲載されている直近上位額のサイズをいう。

また、他で実施した特別（臨時）調査の単価も② 基本単価一覧表または物価資料等掲載の直近上位の単価 とすることができるものとする。

(ロ) 類似品または品目が異なる場合

$$\text{類似品単価} = \text{① 類似品の見積またはカタログ等の単価} \times \frac{\text{② 基本単価一覧表または物価資料等掲載の直近上位の単価}}{\text{③ ②に対応する見積もりまたはカタログ等の単価}}$$

ただし、②の対象サイズは、原則として類似品サイズとするが、掲載されていない場合は、直近サイズとする。

また、他で実施した特別（臨時）調査の単価も② 基本単価一覧表または物価資料等掲載の直近上位の単価 とすることができるものとする。

4) 見積もりまたは特別（臨時）調査による場合

1) ～ 3) により単価決定ができない資材については、見積もりまたは特別（臨時）調査により単価を決定する。

ただし、次のイ) ロ) に該当する該当する資材価格については、特別（臨時）調査により単価を決定する。

(イ) 基本単価一覧表に掲載されている資材で、1 工事の使用量が下記に該当する場合。

- i. セメント（バラ）：使用量が1,000 t 以上の場合
- ii. セメント（袋）：使用量が60 t（2,400袋）以上の場合
- iii. 火 薬：①火薬庫有りの場合 ②使用量が1 t 以上の場合
- iv. 電気雷管：①火薬庫有りの場合 ②使用量が1,000個以上の場合

(ロ) 1 工事当たりの資材調達価格（資材数量×単価）が500万円以上または1 資材価格が50万円以上の資材。

ただし、下記 i ～ v に該当する資材については、1 工事当たりの資材調達価格（資材数量×単価）が200万円以上または1 資材価格が50万円以上の資材。

- i. 橋梁関係資材
 - ① 支承
 - ② 落橋防止装置
 - ③ PC 桁（工場製作桁）
 - ④ 橋梁用防護柵
 - ⑤ 伸縮装置
- ii. ダム工事積算資料で定める資材
- iii. NATM積算資料(案)で定める資材
- iv. 簡易浮き栈橋（付属品含む）
- v. 機器・計器類

※特別（臨時）調査の必要性の判断は、見積もり徴取により判断するものとする。

見積もり徴取・決定方法は、「4) 見積もりまたは特別（臨時）調査の場合による場合の(ハ) 見積もり徴取・決定方法」によること。

なお、他の工事の実績や物価資料等から類推できるものは、見積もり徴取を省くことができるものとするが、市場価格との乖離を把握するためにも、見積もりは極力徴取するものとする。

(ハ) 見積もり徴取・決定方法

- i. 見積もりを徴取する場合は、形状寸法・品質・規格・数量及び納入場所・見積もり有効期限等の条件を必ず提示し、発注担当機関長名で見積もり依頼を行う。
- ii. 見積もりは、原則として3社以上から徴取する。
- iii. 積算に用いる資材単価の決定方法は、異常値を除いた価格の最低価格とする。

（異常値とは、徴取した全ての見積もりの平均値を中心に、±30%の範囲を超えるものとする。）

※主要資材単価の変動が著しい場合は、「物価資料の速報」等の価格を採用する。

※単価採用順序は、1)、2)、3)、4)の順とする。

単価適用上の注意事項

1. 地域別資材単価

(1) 資材単価地区割（捨石を除く）

地区割については地区割図の通りとするが下記地区については注意すること。

- ① 1 地区……………長崎（樺島を含む）
- ② 14 地区……………⑫⑬除く県北・田平管内の離島（佐世保市の黒島と高島も含む）
- ③ 20 地区……………対馬Ⅰ（旧美津島町万関橋以南）
- ④ 21 地区……………対馬Ⅱ（旧美津島町万関橋以北で旧上対馬町を除く）
- ⑤ 22 地区……………対馬Ⅲ（旧上対馬町）

資 材 単 価 地 区 割

地 区	該 当 市 町 村
①長崎地区	長崎市の内地（旧外海町を除く）・長与町の内地・時津町の内地 諫早市の内地（旧多良見町のみ）
②諫早地区	諫早市の内地（旧多良見町を除く）・大村市の内地
③大瀬戸地区	西海市の内地（旧崎戸町・旧大島町を除く）・長崎市の内地（旧外海町のみ）
④島原地区	島原市の内地・雲仙市の内地・南島原市の内地
⑤佐世保地区	佐世保市の内地（旧吉井町・旧世知原町・旧小佐々町を除く）
⑥東彼杵地区	東彼杵町の内地・川棚町の内地・波佐見町の内地
⑦松浦地区	松浦市の内地（旧福島町を含む）・平戸市の内地（旧田平町のみ）・江迎町の内地・鹿町町の内地・佐々町の内地・佐世保市(内地)（旧吉井町・旧世知原町・旧小佐々町のみ）
⑧伊王島・高島地区	長崎市の離島（旧伊王島町・旧高島町のみ）
⑨崎戸・大島地区	西海市の内地（旧崎戸町・旧大島町のみ）
⑩松島・池島地区	西海市の離島（松島のみ）・長崎市の離島（池島のみ）
⑪江ノ島・平島地区	西海市の離島（江ノ島・平島のみ）
⑫宇久島・小値賀島	佐世保市の離島（旧宇久町のみ）・小値賀町
⑬平戸地区	平戸市の内地（旧田平町を除く・旧生月町を含む）
⑭県北田平地区の離島	佐世保市の離島（黒島・高島のみ）・平戸市の離島（旧大島村のみ）・松浦市の離島（旧鷹島町のみ）
⑮福江島	五島市（福江島のみ）
⑯枕島	五島市（枕島のみ）
⑰中通島 若松島	新上五島町（中通島・若松島のみ）
⑱奈留島 久賀島	五島市（奈留島・久賀島のみ）
⑲壱岐島	壱岐市（壱岐島のみ）
⑳対馬（Ⅰ）	対馬市の本島（旧巖原町・旧美津島町(万関橋以南)）
㉑対馬（Ⅱ）	対馬市の本島（旧美津島町(万関橋以北)・旧豊玉町・旧峰町・旧上県町）
㉒対馬（Ⅲ）	対馬市（旧上対馬町）

資材単価地区割り図(捨石・砂を除く)

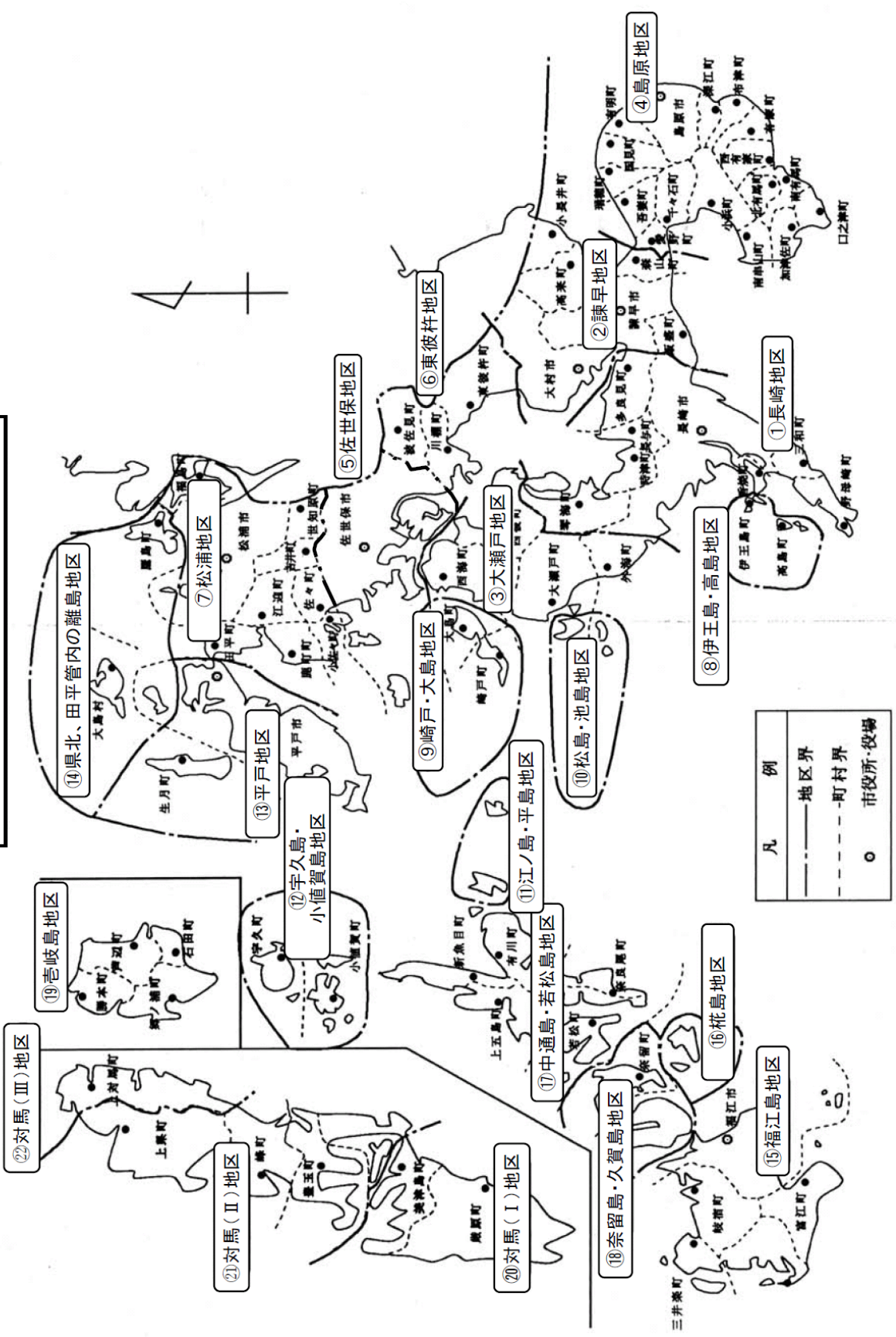

(2) 生コンクリート、アスファルトについて

①生コンクリート、アスファルト単価の適用区分

生コンクリート、アスファルトについては、プラントがない離島には適用しない。

(ア) 県北田平の離島管内の生コンクリートの価格は鷹島、大島、度島以外には適用できない。

②生コンクリート単価の地区による補正について

(ア) 生月島については平戸地区単価とし生コンクリートのみ平戸地区単価に+1,000円/m³とする。

(イ) 伊王島・高島地区のうち伊王島についてのみ、同地区単価に+1,800円/m³とする。

③生コンクリート小型車(4t車以下)割増について

(03)大瀬戸地区は1,500円/m³とする。

(01)長崎地区は、1台・1回当たり3,000円とする。

(11)平戸島地区、(15)中通島地区は1,000円/m³とする。

(02)諫早地区は1,000円/m³とする。

(07)松浦地区は1台・1回当たり1,000円とする

その他の地区は割増しないものとする。

(3) 再生クラッシャーランの単価について

①(08)伊王島・高島の単価については、伊王島のみ適用とする。

③(14)12, 13を除く田平管内の離島の単価については、鷹島のみ適用とする。

生コンクリート及びアスファルト合材プラント有無一覧

地区	(1)	(2)	(3)	(4)	(5)	(6)	(7)	(8)	
	長崎	諫早・大村	大瀬戸	島原	佐世保	東彼杵	松浦	伊王島・高島	
生コンクリート	○	○	○	○	○	○	○	○	○
アスファルト合材	○	○	○	○	○	○	○	×	×

地区	(9)		(10)		(11)		(12)	
	崎戸・大島		松島・池島		江ノ島・平島		宇久島・小値賀島	
	崎戸	大島	松島	池島	江ノ島	平島	宇久島	小値賀島
生コンクリート	×ただし、本土と橋で連結	○	×	×	×	×	○	○
アスファルト合材	×ただし、本土と橋で連結	×ただし、本土と橋で連結	×	×	×	×	○	○

地区	(13)	(14)				(15)	(16)	(17)	
	平戸	田平土木管内の離島				福江島	杵島	中通島・若松島	
		鷹島	大島	度島	黒島			中通島	若松島
生コンクリート	○	○	○	○	×	○	×	○	×ただし、本土と橋で連結
アスファルト合材	×ただし、本土と橋で連結	×	×	×	×	○	×	○	×ただし、本土と橋で連結

地区	(18)		(19)	(20)	(21)	(22)
	奈留島・久賀島		杵岐島	対馬Ⅰ	対馬Ⅱ	対馬Ⅲ
	奈留島	久賀島				
生コンクリート	○	○	○	○	○	○
アスファルト合材	×	×	○	○	○	○

(4) 捨石・砂（海上渡し）単価地区割図

①捨石

地区割については表－1及び、捨石地区割図の通りとする。

(表－1)

	地区名	範囲
1	本土北区	佐賀県堺より佐世保市と西海市の市堺まで
2	本土中区	佐世保市と西海市の市堺より長崎市（旧野母崎町と旧三和町の町堺）まで
3	本土大村湾沿岸	大村湾沿岸
4	本土南区	長崎市（旧野母崎町と旧三和町の町堺）より佐賀県堺まで
5	宇久・小値賀地区	佐世保市（旧宇久町）、小値賀町、平島、江ノ島
6	上五島地区	中通島、若松島、奈留島、久賀島
7	下五島地区	福江島全島
8	壱岐全島	壱岐市管内
9	対馬東沿岸	対馬市上対馬町久ノ下崎より浅茅湾一円及び対馬市厳原町豆酪崎鼻まで
10	対馬西沿岸	対馬市上対馬町久ノ下崎より対馬市豊玉町小松崎鼻まで、御崎鼻～豆酪崎鼻まで

②砂（海上渡し）

地区割については表－2及び、捨石（海上渡し）地区割図の通りとする。

(表－2)

	地区名	範囲
1	本土松浦地区	佐賀県堺より江迎町と鹿町町の町堺まで
2	本土北区	江迎町と鹿町町の町堺より西海市西海町寄船鼻まで
3	本土西区	西海市西海町寄船鼻より長崎市（旧外海町と旧長崎市の市町境）まで
4	本土大村湾沿岸	大村湾沿岸
5	本土中区	長崎市（旧外海町と旧長崎市の市町境）より長崎市（旧野母崎町と旧三和町の町境）まで
6	本土南区	長崎市（旧野母崎町と旧三和町の町境）より佐賀県境まで
7	上五島地区	佐世保市（旧宇久町）、小値賀町、平島、江の島、中通島、若松島、奈留島、久賀島
8	下五島地区	福江島全島
9	壱岐全島	壱岐市管内
10	対馬東沿岸	対馬市上対馬町久ノ下崎より浅茅湾一円及び対馬市厳原町豆酪崎鼻まで
11	対馬西沿岸	対馬市上対馬町久ノ下崎より対馬市豊玉町小松崎鼻まで、御崎鼻～豆酪崎鼻まで

注：ケーソン中詰砂、サンドコンパクション用砂、置換砂に使用する単価である。

捨石単価地区割図

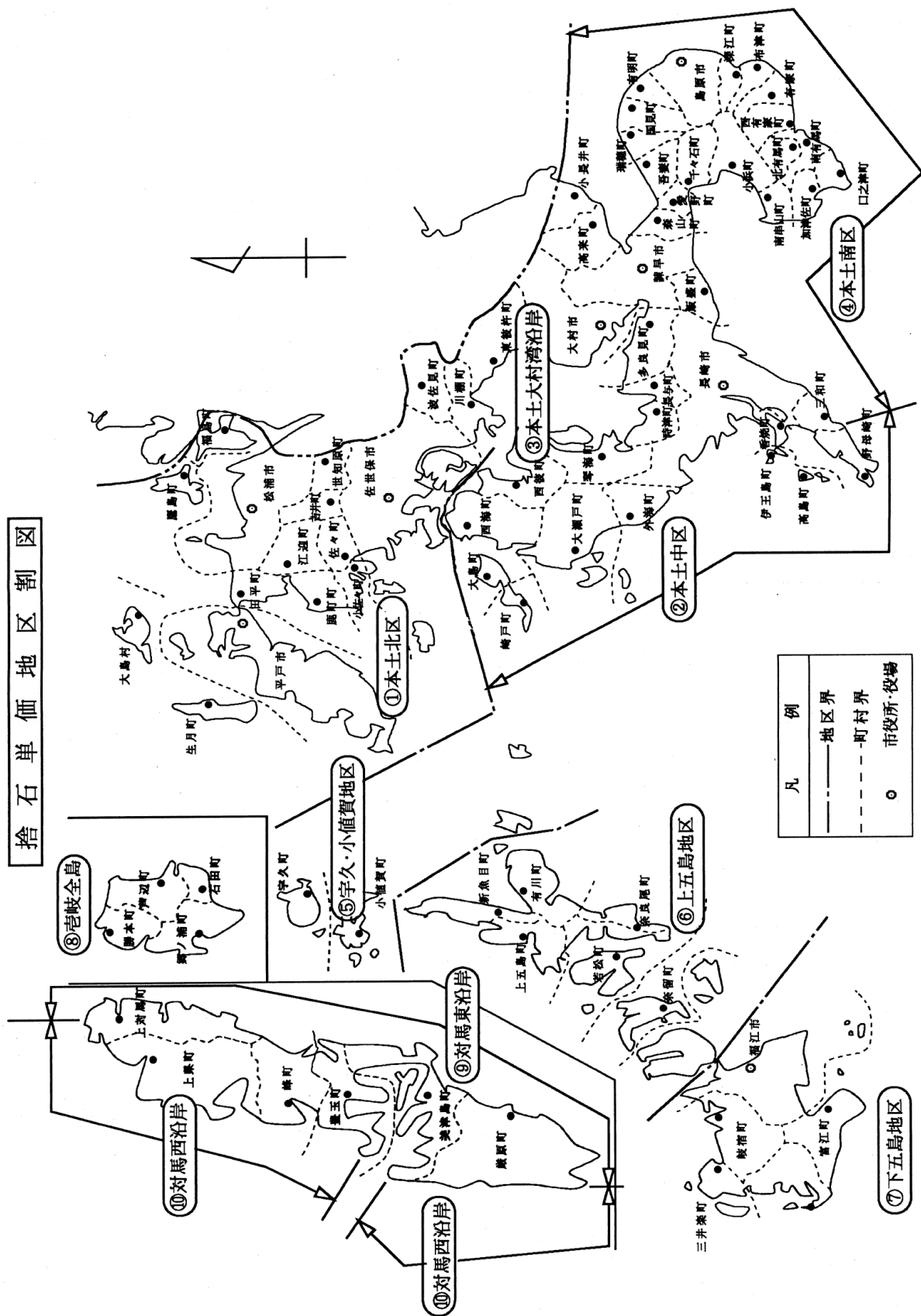

砂単価地区割図 (海上渡し)

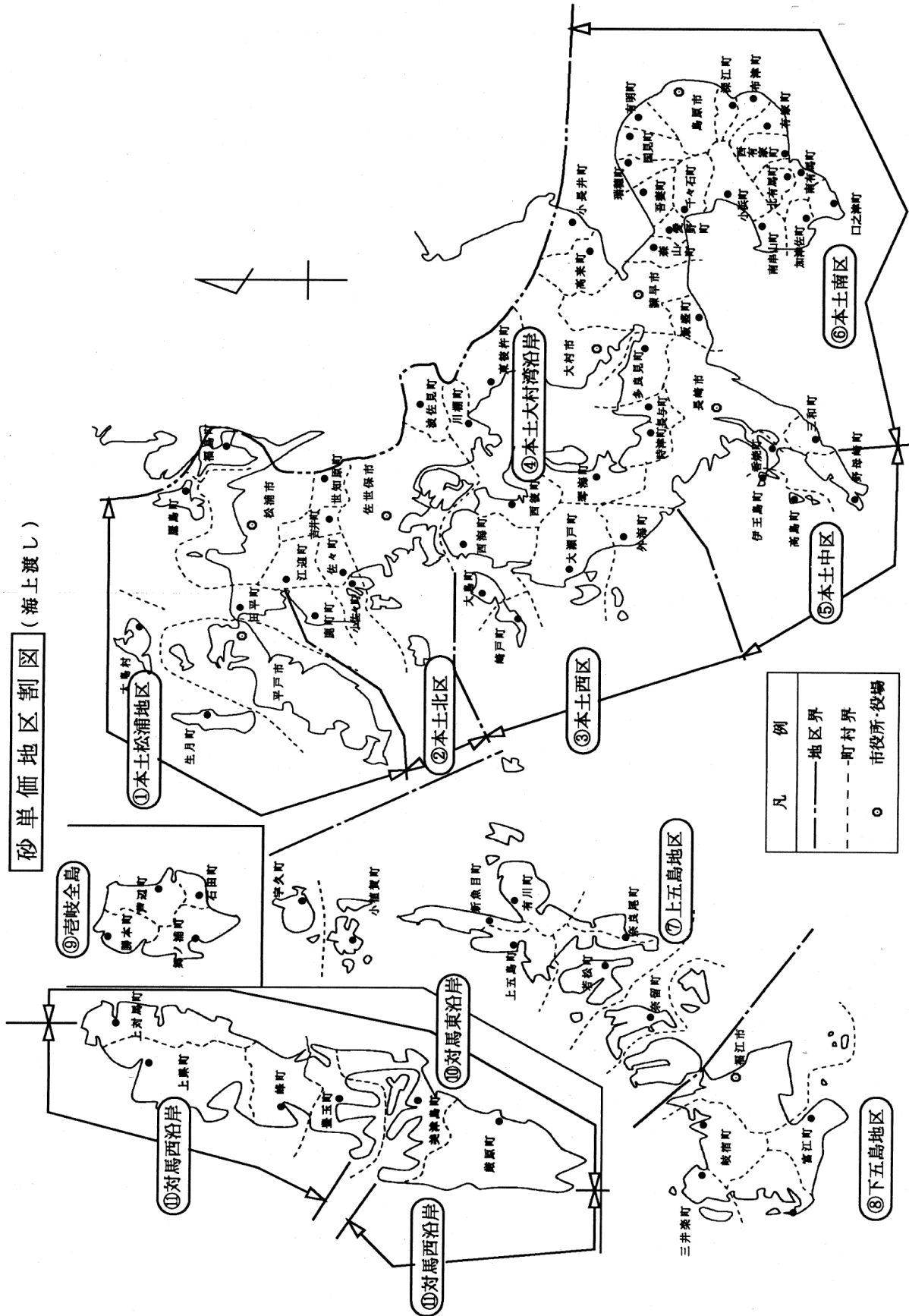

(5) セメント

基本単価一覧表のコードに掲載しているセメント（バラモノ）は、一件工事で1,000 t以上使用する場合は、適用できない。

なお、1,000 t以上使用する場合は、特別調査により単価を決定すること。

基本単価一覧表のコードに掲載しているセメント（袋物）は4 t以上8 t未満の場合とし、4 t未満についてはセメント（小口・袋物）を使用すること。

(6) 火 薬

基本単価コード（TT4001～TT4005）単価は1 t未満の場合とする。

1 t以上及びトンネル、ダム等の大型事業の場合は特別調査によること。

(7) コンクリート二次製品の海上運賃

離島において本土生産されるコンクリート二次製品を使用する場合のkg当たり海上運賃は基本単価コード（TT0001）とし、適用については下記による。

1. 海上運賃には、島内での陸上輸送を含む。
2. 離島本島から離島の離島へ海上運搬する場合は、別途見積を行う。

(8) 鋼矢板、鋼管杭、H杭等の単価決定について

取引数量及び各種エキストラは、市場価格資料による。

なお離島地区についてのkg当たり海上運賃は基本単価コード（TT0002）とし、適用については、下記による。

1. 海上運賃には、島内での陸上輸送を含む。
2. 離島本島から離島の離島へ海上運搬する場合は、別途見積を行う。

(9) TP3205～TP3250 のフェンスの規格は、以下のとおりとする。

ビニル被覆（TP3205～TP3226） 線径φ3.2×網目 50 mm

亜鉛メッキ（TP3231～TP3240） 線径φ3.2×網目 56 mm

メッキ着色（TP3241～TP3250） 線径φ3.2×網目 56 mm

(10) 安全灯について（詳細の規格は、下表のとおりとする。）

区 分	規 格	単 位	本土地区	離島地区
第1線 防波堤	<灯具> 灯色：黄色、赤、緑 光達距離：5km～9km 閃光時間：2秒～4秒 材質：耐食アルミニウム合金 <標体（ポール）> 灯高：3.0m以上 材質：STK400亜鉛メッキ <電池> 形式：太陽電池式 耐用年数：蓄電池3～5年	基	TP4496 (LEDタイプ)	TP4497 (LEDタイプ)
第2線 防波堤	<灯具> 灯色：黄色、赤、緑 光達距離：2km～5km 閃光時間：2秒～4秒 材質：耐食アルミニウム合金 <標体（ポール）> 灯高：3.0m以上 材質：STK400亜鉛メッキ <電池> 形式：太陽電池式 耐用年数：蓄電池3～5年	基	TP4498 (LEDタイプ)	TP4499 (LEDタイプ)

2. 共通資材単価

(1) 資材単価は原則として工事現場渡し価格とする。

(2) 鋼板・形鋼について

- ① 価格採用にあたっては、販売価格（市中価格）を原則とし、実勢販売価格（実取引価格）を考慮する。
- ② 形鋼のうち鉄塔向け以外の等辺山形鋼については、市中価格とする。

(3) 長崎県産材スギ・ヒノキ丸太価格（森林土木用）

- ① 白木仕上げ（皮剥ぎ）丸太：壱岐、近離島については別途運搬費を計上すること。（本土最寄港渡し。）また、対馬については取扱いを行っていない。
- ② 円柱加工丸太：五島及び壱岐、近離島については別途運搬費を計上すること。（壱岐は厳原港渡し。五島及び近離島は本土最寄港渡し。）
- ③ 燻煙丸太：対馬島内現場渡し単価とする。

3. 建設機械賃料

長期割引率及び賃料に含まれる料金

機 種	長期割引率	燃 料 費	オペラ料金
トラッククレーン	20%割引済	含む	含む
ホイールクレーン（ラフテレンクレーン）	〃	〃	〃
クローラクレーン	無し	別途計上	〃
トラクターショベル	35%割引済	〃	別途計上
ロードローラ	〃	〃	〃
タイヤローラ	〃	〃	〃
振動ローラ	〃	〃	〃
高所作業車	〃	〃	〃
空気圧縮機	〃	〃	〃
発動発電機	〃	〃	〃
水中ポンプ	〃	〃	〃
ミニバックホウ	〃	〃	〃
バックホウ	〃	〃	〃
高所作業車（トラック架装リフト）	〃	〃	〃

（注）長期割引率等の内容については積算資料及び建設物価を参考。

[3] 機械設備工事単価

1. 素地調整費

「土木工事積算基準書」の「第Ⅳ編道路」「第7章橋梁工」「②橋梁塗装工」によるものとする。

労務単価

コード	名称・規格	単 位	(00) 単 価	摘 要
TR1001	特殊作業員	人	15,100	
TR1002	普通作業員	人	11,100	
TR1003	軽作業員	人	7,800	
TR1004	造園工	人	14,200	
TR1005	とび工	人	14,500	
TR1006	石工	人	18,300	
TR1007	ブロック工	人	19,500	
TR1008	電工	人	14,000	
TR1009	鉄筋工	人	14,900	
TR1010	鉄骨工	人	13,000	
TR1011	塗装工	人	13,400	
TR1012	溶接工	人	14,700	
TR1013	運転手（特殊）	人	15,000	
TR1014	運転手（一般）	人	13,500	
TR1015	潜かん工	人	20,700	
TR1016	潜かん世話役	人	28,700	
TR1017	削岩工	人	17,100	
TR1018	トンネル特殊工	人	21,400	
TR1019	トンネル世話役	人	23,200	
TR1020	トンネル作業員	人	16,500	
TR1021	橋梁特殊工	人	19,000	
TR1022	橋梁世話役	人	23,400	
TR1023	橋梁塗装工	人	16,600	
TR1024	高級船員	人	21,000	
TR1025	普通船員	人	15,900	
TR1026	潜水士	人	27,100	
TR1027	潜水連絡員	人	16,300	
TR1028	潜水送気員	人	17,200	
TR1029	山林砂防工	人	17,000	
TR1030	軌道工	人	15,900	
TR1031	型枠工	人	15,400	
TR1032	大工	人	15,500	
TR1033	左官	人	14,100	
TR1034	配管工	人	13,100	
TR1035	はつり工	人	13,600	
TR1036	防水工	人	14,400	
TR1037	板金工	人	14,200	
TR1038	タイル工	人	16,200	
TR1039	サッシ工	人	14,800	
TR1040	屋根ふき工	人	13,400	
TR1041	内装工	人	15,400	
TR1042	ガラス工	人	14,200	
TR1044	建具工	人	11,800	
TR1045	建築ブロック工	人	18,100	
TR1046	ダクト工	人	13,200	
TR1047	保温工	人	12,600	
TR1048	設備機械工（営繕）	人	15,300	
TR1051	助手	人	11,100	
TR1052	機械工（工事）	人	14,700	
TR1053	土木一般世話役	人	17,300	
TR1054	法面工	人	14,800	
TR1056	交通誘導員 A（交代要員無し）	人	7,600	6/1改定
TR1057	交通誘導員 B（交代要員無し）	人	7,100	6/1改定
TR1058	交通誘導員 A（交代要員有り）	人	9,120	6/1追加
TR1059	交通誘導員 B（交代要員有り）	人	8,520	6/1追加
TR1061	特殊作業員 夜間工事 平日21:00～6:00 5割増	人	22,650	
TR1062	普通作業員 夜間工事 平日21:00～6:00 5割増	人	16,650	
TR1063	軽作業員 夜間工事 平日21:00～6:00 5割増	人	11,700	
TR1064	ブロック工 夜間工事 平日21:00～6:00 5割増	人	29,250	
TR1065	とび工 夜間工事 平日21:00～6:00 5割増	人	21,750	
TR1066	鉄筋工 夜間工事 平日21:00～6:00 5割増	人	22,350	
TR1067	鉄骨工 夜間工事 平日21:00～6:00 5割増	人	19,500	

労務単価

コード	名称・規格	単 位	(00) 単 価	摘 要
TR1068	塗装工 夜間工事 平日21:00～6:00 5割増	人	20,100	
TR1069	溶接工 夜間工事 平日21:00～6:00 5割増	人	22,050	
TR1070	運転手：特殊 夜間工事 平日21:00～6:00 5割増	人	22,500	
TR1071	運転手：一般 夜間工事 平日21:00～6:00 5割増	人	20,250	
TR1072	さく岩工 夜間工事 平日21:00～6:00 5割増	人	25,650	
TR1073	橋梁特殊工 夜間工事 平日21:00～6:00 5割増	人	28,500	
TR1074	橋梁世話役 夜間工事 平日21:00～6:00 5割増	人	35,100	
TR1075	橋梁塗装工 夜間工事 平日21:00～6:00 5割増	人	24,900	
TR1076	軌道工 夜間工事 平日21:00～6:00 5割増	人	23,850	
TR1077	型枠工 夜間工事 平日21:00～6:00 5割増	人	23,100	
TR1078	助手 夜間工事 平日21:00～6:00 5割増	人	16,650	
TR1079	土木一般世話役 夜間工事 平日21:00～6:00 5割増	人	25,950	
TR1080	山林砂防工 夜間工事 平日21:00～6:00 5割増	人	25,500	
TR1081	交通誘導員A (交代要員無し) 夜間工事 平日21:00～6:00 5割増	人	11,400	6/1改定
TR1082	交通誘導員B (交代要員無し) 夜間工事 平日21:00～6:00 5割増	人	10,650	6/1改定
TR1083	交通誘導員A (交代要員有り) 夜間工事 平日21:00～6:00 5割増	人	13,680	6/1追加
TR1084	交通誘導員B (交代要員有り) 夜間工事 平日21:00～6:00 5割増	人	12,780	6/1追加
TR1085	交通誘導員A (交代要員無し) 24時間勤務	人	22,800	6/1追加
TR1086	交通誘導員B (交代要員無し) 24時間勤務	人	21,300	6/1追加
TR1087	交通誘導員A (交代要員有り) 24時間勤務	人	25,840	6/1追加
TR1088	交通誘導員B (交代要員有り) 24時間勤務	人	24,850	6/1追加
TR1090	高級船員 1 6時間 回航用	人	40,820	
TR1091	普通船員 1 6時間 回航用	人	31,030	
TR1092	高級船員 1 1時間 2交代制 回航用	人	29,950	
TR1093	普通船員 1 1時間 2交代制 回航用	人	22,720	
TR1132	船舶製作工 (港湾歩掛)	人	21,400	
TR1133	機械設備製作工 (港湾歩掛)	人	23,100	
TR1134	機械設備製作工 (機械設備工事積算)	人	23,100	
TR1136	工場製作工数単価 (橋梁編歩掛)	工	27,400	
TR1137	機械設備据付工 (港湾歩掛)	人	19,900	
TR1138	機械設備据付工 (機械設備工事積算)	人	19,900	
TR1141	技術者 (電気通信関係・工事)	人	26,700	
TR1142	技術員 (電気通信関係・工事)	人	17,400	
TR1143	技術者 (電気通信関係・点検業務)	人	26,400	
TR1144	技術員 (電気通信関係・点検業務)	人	19,700	
TR1162	潜水世話役	人	27,100	
TR1166	船団長	人	21,000	
TR1169	船団長 1 1時間 2交代制 回航用	人	29,950	
TR1170	特殊作業員 1 0時間	人	19,270	
TR1171	造園工 夜間工事 平日21:00～6:00 5割増	人	21,300	
TR1172	石工 夜間工事 平日21:00～6:00 5割増	人	27,450	
TR1173	電工 夜間工事 平日21:00～6:00 5割増	人	21,000	
TR1174	トンネル特殊工 夜間工事 平日21:00～6:00 5割増	人	32,100	
TR1175	トンネル世話役 夜間工事 平日21:00～6:00 5割増	人	34,800	
TR1176	トンネル作業員 夜間工事 平日21:00～6:00 5割増	人	24,750	
TR1177	高級船員 夜間工事 平日21:00～6:00 5割増	人	31,500	
TR1178	普通船員 夜間工事 平日21:00～6:00 5割増	人	23,850	
TR1179	大工 夜間工事 平日21:00～6:00 5割増	人	23,250	
TR1180	左官 夜間工事 平日21:00～6:00 5割増	人	21,150	
TR1181	配管工 夜間工事 平日21:00～6:00 5割増	人	19,650	
TR1182	はつり工 夜間工事 平日21:00～6:00 5割増	人	20,400	
TR1183	防水工 夜間工事 平日21:00～6:00 5割増	人	21,600	
TR1184	板金工 夜間工事 平日21:00～6:00 5割増	人	21,300	
TR1185	タイル工 夜間工事 平日21:00～6:00 5割増	人	24,300	
TR1186	サッシ工 夜間工事 平日21:00～6:00 5割増	人	22,200	
TR1187	屋根ふき工 夜間工事 平日21:00～6:00 5割増	人	20,100	
TR1188	内装工 夜間工事 平日21:00～6:00 5割増	人	23,100	
TR1189	ガラス工 夜間工事 平日21:00～6:00 5割増	人	21,300	
TR1190	建具工 夜間工事 平日21:00～6:00 5割増	人	17,700	
TR1191	建築ブロック工 夜間工事 平日21:00～6:00 5割増	人	27,150	
TR1192	ダクト工 夜間工事 平日21:00～6:00 5割増	人	19,800	
TR1193	保温工 夜間工事 平日21:00～6:00 5割増	人	18,900	

労務単価

コード	名称・規格	単 位	(00) 単 価	摘 要
TR1194	設備機械工(営繕) 夜間工事 平日21:00～6:00 5割増	人	22,950	
TR1195	機械工(工事) 夜間工事 平日21:00～6:00 5割増	人	22,050	
TR1196	法面工 夜間工事 平日21:00～6:00 5割増	人	22,200	
TR2001	主任技術者 旅費・直接人件費対象	人	52,800	
TR2002	理事・技師長 旅費・直接人件費対象	人	51,400	
TR2003	主任技師 旅費・直接人件費対象	人	45,800	
TR2004	技師(A) 旅費・直接人件費対象	人	38,300	
TR2005	技師(B) 旅費・直接人件費対象	人	30,300	
TR2006	技師(C) 旅費・直接人件費対象	人	26,000	
TR2007	技術員 旅費・直接人件費対象	人	22,100	
TR2011	主任技術者 旅費対象外、直接人件費対象	人	52,800	
TR2012	理事・技師長 旅費対象外、直接人件費対象	人	51,400	
TR2013	主任技師 旅費対象外、直接人件費対象	人	45,800	
TR2014	技師(A) 旅費対象外、直接人件費対象	人	38,300	
TR2015	技師(B) 旅費対象外、直接人件費対象	人	30,300	
TR2016	技師(C) 旅費対象外、直接人件費対象	人	26,000	
TR2017	技術員 旅費対象外、直接人件費対象	人	22,100	
TR2021	主任技術者 旅費対象、直接人件費対象外	人	52,800	
TR2022	理事・技師長 旅費対象、直接人件費対象外	人	51,400	
TR2023	主任技師 旅費対象、直接人件費対象外	人	45,800	
TR2024	技師(A) 旅費対象、直接人件費対象外	人	38,300	
TR2025	技師(B) 旅費対象、直接人件費対象外	人	30,300	
TR2026	技師(C) 旅費対象、直接人件費対象外	人	26,000	
TR2027	技術員 旅費対象、直接人件費対象外	人	22,100	
TR2028	製図工 旅費対象、直接人件費対象外	人	18,500	
TR2031	主任技術者 旅費・直接人件費対象外	人	52,800	
TR2032	理事・技師長 旅費・直接人件費対象外	人	51,400	
TR2033	主任技師 旅費・直接人件費対象外	人	45,800	
TR2034	技師(A) 旅費・直接人件費対象外	人	38,300	
TR2035	技師(B) 旅費・直接人件費対象外	人	30,300	
TR2036	技師(C) 旅費・直接人件費対象外	人	26,000	
TR2037	技術員 旅費・直接人件費対象外	人	22,100	
TR2038	製図工 旅費・直接人件費対象外	人	18,500	
TR2101	測量上級主任技師 旅費対象	人	45,100	
TR2102	測量主任技師 旅費対象	人	31,900	
TR2103	測量技師 旅費対象	人	24,900	
TR2104	測量技師補 旅費対象	人	20,400	
TR2105	測量助手 旅費対象	人	18,500	
TR2106	測量人夫 旅費対象	人	11,100	
TR2107	船夫 旅費対象	人	15,900	
TR2111	測量上級主任技師 旅費対象外	人	45,100	
TR2112	測量主任技師 旅費対象外	人	31,900	
TR2113	測量技師 旅費対象外	人	24,900	
TR2114	測量技師補 旅費対象外	人	20,400	
TR2115	測量助手 旅費対象外	人	18,500	
TR2116	測量人夫 旅費対象外	人	11,100	
TR2117	船夫 旅費対象外	人	15,900	
TR2201	操縦士 旅費対象	人	40,500	
TR2202	整備士 旅費対象	人	30,400	
TR2203	撮影士 旅費対象	人	31,000	
TR2204	撮影助手 旅費対象	人	26,400	
TR2211	操縦士 旅費対象外	人	40,500	
TR2212	整備士 旅費対象外	人	30,400	
TR2213	撮影士 旅費対象外	人	31,000	
TR2214	撮影助手 旅費対象外	人	26,400	
TR2301	地質調査技師 旅費対象	人	32,900	
TR2302	主任地質調査員 旅費対象	人	28,300	
TR2303	地質調査員 旅費対象	人	20,800	
TR2311	地質調査技師 旅費対象外	人	32,900	
TR2312	主任地質調査員 旅費対象外	人	28,300	
TR2313	地質調査員 旅費対象外	人	20,800	
TR2401	技師(C) (現場管理業務) (超勤30時間含む)	月	574,000	

労務単価

コード	名称・規格	単 位	(00) 単 価	摘 要
TR2402	技術員（現場管理業務）（超勤30時間含む）	月	493,000	
TR2501	宿泊費 A	日	10,285	
TR2502	宿泊費 B $A \times 0.9$	日	9,257	
TR2503	宿泊費 C $A \times 0.8$	日	8,228	
TR2511	旅行諸費 1 A 県内ライトバン等利用	日	285	
TR2512	旅行諸費 1 B 県内ライトバン等利用 $A \times 0.9$	日	257	
TR2513	旅行諸費 1 C 県内ライトバン等利用 $A \times 0.8$	日	228	
TR2514	旅行諸費 2 A 県内公共交通機関又は県外ライトバン利用	日	571	
TR2515	旅行諸費 2 B 県内公共交通機関又は県外ライトバン利用 $A \times 0.9$	日	514	
TR2516	旅行諸費 2 C 県内公共交通機関又は県外ライトバン利用 $A \times 0.8$	日	457	
TR2517	旅行諸費 3 A 県外公共交通機関利用	日	1,047	
TR2518	旅行諸費 3 B 県外公共交通機関利用 $A \times 0.9$	日	942	
TR2519	旅行諸費 3 C 県外公共交通機関利用 $A \times 0.8$	日	838	

共通資材

コード	名称・規格	単位	(00) 単価	摘要
TP0941	硬質塩化ビニール管 (RR受口) VM 350mm×4m	本	32,600	
TP0942	硬質塩化ビニール管 (RR受口) VM 400mm×4m	本	43,200	
TP0943	硬質塩化ビニール管 (RR受口) VM 450mm×4m	本	55,200	
TP0944	硬質塩化ビニール管 (RR受口) VM 500mm×4m	本	69,400	
TP0951	硬質塩化ビニール管 (RR管) (JWWAK127) 75mm×5m	本	***	
TP0952	硬質塩化ビニール管 (RR管) (JWWAK127) 100mm×5m	本	***	
TP0953	硬質塩化ビニール管 (RR管) (JWWAK127) 125mm×5m	本	***	
TP0954	硬質塩化ビニール管 (RR管) (JWWAK127) 150mm×5m	本	***	
TP0955	硬質塩化ビニール管 (RR管) (JWWAK127) 200mm×5m	本	***	
TP0956	硬質塩化ビニール管 (RR管) (JWWAK127) 250mm×5m	本	***	
TP0957	硬質塩化ビニール管 (RR管) (JWWAK127) 300mm×5m	本	***	
TP0961	硬質塩化ビニール管 (RR管継手) ベンド 75mm×90°	個	***	
TP0962	硬質塩化ビニール管 (RR管継手) ベンド 75mm×45°	個	***	
TP0963	硬質塩化ビニール管 (RR管継手) ベンド 75mm×22.5°	個	***	
TP0964	硬質塩化ビニール管 (RR管継手) ベンド 75mm×11.25°	個	***	
TP0965	硬質塩化ビニール管 (RR管継手) ベンド100mm×90°	個	***	
TP0966	硬質塩化ビニール管 (RR管継手) ベンド100mm×45°	個	***	
TP0967	硬質塩化ビニール管 (RR管継手) ベンド100mm×22.5°	個	***	
TP0968	硬質塩化ビニール管 (RR管継手) ベンド100mm×11.25°	個	***	
TP0969	硬質塩化ビニール管 (RR管継手) ベンド125mm×90°	個	***	
TP0970	硬質塩化ビニール管 (RR管継手) ベンド125mm×45°	個	***	
TP0971	硬質塩化ビニール管 (RR管継手) ベンド125mm×22.5°	個	***	
TP0972	硬質塩化ビニール管 (RR管継手) ベンド125mm×11.25°	個	***	
TP0973	硬質塩化ビニール管 (RR管継手) ベンド150mm×90°	個	***	
TP0974	硬質塩化ビニール管 (RR管継手) ベンド150mm×45°	個	***	
TP0975	硬質塩化ビニール管 (RR管継手) ベンド150mm×22.5°	個	***	
TP0976	硬質塩化ビニール管 (RR管継手) ベンド150mm×11.25°	個	***	
TP0977	硬質塩化ビニール管 (RR管継手) ベンド200mm×90°	個	***	
TP0978	硬質塩化ビニール管 (RR管継手) ベンド200mm×45°	個	***	
TP0979	硬質塩化ビニール管 (RR管継手) ベンド200mm×22.5°	個	***	
TP0980	硬質塩化ビニール管 (RR管継手) ベンド200mm×11.25°	個	***	
TP0981	硬質塩化ビニール管 (RR管継手) ベンド250mm×90°	個	***	
TP0982	硬質塩化ビニール管 (RR管継手) ベンド250mm×45°	個	***	
TP0983	硬質塩化ビニール管 (RR管継手) ベンド250mm×22.5°	個	***	
TP0984	硬質塩化ビニール管 (RR管継手) ベンド250mm×11.25°	個	***	
TP0985	硬質塩化ビニール管 (RR管継手) ベンド300mm×90°	個	***	
TP0986	硬質塩化ビニール管 (RR管継手) ベンド300mm×45°	個	***	
TP0987	硬質塩化ビニール管 (RR管継手) ベンド300mm×22.5°	個	***	
TP0988	硬質塩化ビニール管 (RR管継手) ベンド300mm×11.25°	個	***	
TP0991	硬質塩化ビニール管 (RR管継手) 同径チーズ 75mm	個	***	
TP0992	硬質塩化ビニール管 (RR管継手) 同径チーズ 100mm	個	***	
TP0994	硬質塩化ビニール管 (RR管継手) 同径チーズ 150mm	個	***	
TP1001	硬質塩化ビニール管 (RR管継手) 径違チーズ 100×75mm	個	***	
TP1002	硬質塩化ビニール管 (RR管継手) 径違チーズ 150×100mm	個	***	
TP1015	硬質塩化ビニール管 (RR継手) 径違ソケット 75×50mm	個	***	
TP1017	硬質塩化ビニール管 (RR継手) 径違ソケット 100×75mm	個	***	
TP1018	硬質塩化ビニール管 (RR継手) 径違ソケット 125×100mm	個	***	
TP1020	硬質塩化ビニール管 (RR継手) 径違ソケット 150×100mm	個	***	
TP1021	硬質塩化ビニール管 (RR継手) 径違ソケット 150×125mm	個	***	
TP1022	硬質塩化ビニール管 (RR継手) 径違ソケット 200×150mm	個	***	
TP1023	硬質塩化ビニール管 (RR継手) 径違ソケット 250×200mm	個	***	
TP1024	硬質塩化ビニール管 (RR継手) 径違ソケット 300×250mm	個	***	
TP1031	鋳鉄F継手用ボルトナット (SUS) パッキン 7.5K 50mm	組	2,590	
TP1032	鋳鉄F継手用ボルトナット (SUS) パッキン 7.5K 75mm	組	2,590	
TP1033	鋳鉄F継手用ボルトナット (SUS) パッキン 7.5K 100mm	組	2,650	
TP1035	鋳鉄F継手用ボルトナット (SUS) パッキン 7.5K 150mm	組	4,280	
TP1036	鋳鉄F継手用ボルトナット (SUS) パッキン 7.5K 200mm	組	5,650	
TP1037	鋳鉄F継手用ボルトナット (SUS) パッキン 7.5K 250mm	組	8,740	
TP1038	鋳鉄F継手用ボルトナット (SUS) パッキン 7.5K 300mm	組	12,100	
TP1039	鋳鉄F継手用ボルトナット (SUS) パッキン 10K 50mm	組	2,590	

共通資材

コード	名称・規格	単位	(00) 単価	摘要
TP1040	鋳鉄F継手用ボルトナット (SUS) パッキン 10K 75mm	組	4,770	
TP1041	鋳鉄F継手用ボルトナット (SUS) パッキン 10K 100mm	組	5,310	
TP1043	鋳鉄F継手用ボルトナット (SUS) パッキン 10K 150mm	組	9,380	
TP1044	鋳鉄F継手用ボルトナット (SUS) パッキン 10K 200mm	組	13,800	
TP1055	D C P T型離脱防止継手 75mm	組	2,130	
TP1056	D C P T型離脱防止継手 100mm	組	2,380	
TP1057	D C P T型離脱防止継手 150mm	組	3,600	
TP1058	D C P T型離脱防止継手 200mm	組	4,660	
TP1059	D C P T型離脱防止継手 250mm	組	5,680	
TP1075	D C P接合材 K型普通押輪 (JISG5527) 75mm	組	***	
TP1076	D C P接合材 K型普通押輪 (JISG5527) 100mm	組	***	
TP1077	D C P接合材 K型普通押輪 (JISG5527) 150mm	組	***	
TP1078	D C P接合材 K型普通押輪 (JISG5527) 200mm	組	***	
TP1079	D C P接合材 K型普通押輪 (JISG5527) 250mm	組	***	
TP1080	D C P接合材 K型普通押輪 (JISG5527) 300mm	組	***	
TP1081	D C P接合材 K型普通押輪 (JISG5527) 350mm	組	***	
TP1082	D C P接合材 K型普通押輪 (JISG5527) 450mm	組	***	
TP1083	D C P接合材 K型普通押輪 (JISG5527) 500mm	組	***	
TP1084	D C P接合材 K型普通押輪 (JISG5527) 600mm	組	***	
TP1085	D C P接合材 K型特殊押輪 75mm	組	***	
TP1086	D C P接合材 K型特殊押輪 100mm	組	***	
TP1087	D C P接合材 K型特殊押輪 150mm	組	***	
TP1088	D C P接合材 K型特殊押輪 200mm	組	***	
TP1089	D C P接合材 K型特殊押輪 250mm	組	***	
TP1090	D C P接合材 K型特殊押輪 300mm	組	***	
TP1091	D C P接合材 K型特殊押輪 350mm	組	***	
TP1092	D C P接合材 K型特殊押輪 400mm	組	***	
TP1093	D C P接合材 K型特殊押輪 500mm	組	***	
TP1098	D C P接合材 K型特殊押輪 DB種管用 500mm	組	***	
TP1101	硬質塩ビ管 両差し口 VW 13mm×4m	本	***	
TP1102	硬質塩ビ管 両差し口 VW 16mm×4m	本	***	
TP1103	硬質塩ビ管 両差し口 VW 20mm×4m	本	***	
TP1104	硬質塩ビ管 両差し口 VW 25mm×4m	本	***	
TP1105	硬質塩ビ管 両差し口 VW 30mm×4m	本	***	
TP1106	硬質塩ビ管 両差し口 VP 40mm×4m	本	***	
TP1107	硬質塩ビ管 両差し口 VP 50mm×4m	本	***	
TP1108	硬質塩ビ管 両差し口 VP 65mm×4m	本	***	
TP1109	硬質塩ビ管 両差し口 VP 75mm×4m	本	***	
TP1110	硬質塩ビ管 両差し口 VP 100mm×4m	本	***	
TP1111	硬質塩ビ管 両差し口 VP 125mm×4m	本	***	
TP1112	硬質塩ビ管 両差し口 VP 150mm×4m	本	***	
TP1113	硬質塩ビ管 両差し口 VP 200mm×4m	本	***	
TP1114	硬質塩ビ管 両差し口 VP 250mm×4m	本	***	
TP1115	硬質塩ビ管 両差し口 VP 300mm×4m	本	***	
TP1120	硬質塩ビ管 両差し口 VU 40mm×4m	本	***	
TP1121	硬質塩ビ管 両差し口 VU 50mm×4m	本	***	
TP1122	硬質塩ビ管 両差し口 VU 65mm×4m	本	***	
TP1123	硬質塩ビ管 両差し口 VU 75mm×4m	本	***	
TP1124	硬質塩ビ管 両差し口 VU 100mm×4m	本	***	
TP1125	硬質塩ビ管 両差し口 VU 125mm×4m	本	***	
TP1126	硬質塩ビ管 両差し口 VU 150mm×4m	本	***	
TP1127	硬質塩ビ管 両差し口 VU 200mm×4m	本	***	
TP1128	硬質塩ビ管 両差し口 VU 250mm×4m	本	***	
TP1129	硬質塩ビ管 両差し口 VU 300mm×4m	本	***	
TP1130	硬質塩ビ管 両差し口 VU 350mm×4m	本	***	
TP1131	硬質塩ビ管 両差し口 VU 400mm×4m	本	***	
TP1132	硬質塩ビ管 両差し口 VU 450mm×4m	本	***	
TP1133	硬質塩ビ管 両差し口 VU 500mm×4m	本	***	
TP1139	硬質塩ビ管 片スリーブ VP 40mm×4m	本	1,090	
TP1140	硬質塩ビ管 片スリーブ VP 50mm×4m	本	1,530	

共通資材

コード	名称・規格	単位	(00) 単価	摘要
TP1141	硬質塩ビ管 片スリーブ VP 65mm×4m	本	1,850	
TP1142	硬質塩ビ管 片スリーブ VP 75mm×4m	本	***	
TP1143	硬質塩ビ管 片スリーブ VP 100mm×4m	本	***	
TP1144	硬質塩ビ管 片スリーブ VP 125mm×4m	本	***	
TP1145	硬質塩ビ管 片スリーブ VP 150mm×4m	本	***	
TP1146	硬質塩ビ管 片スリーブ VP 200mm×4m	本	***	
TP1147	硬質塩ビ管 片スリーブ VP 250mm×4m	本	***	
TP1148	硬質塩ビ管 片スリーブ VP 300mm×4m	本	***	
TP1155	硬質塩ビ管 片スリーブ VU 50mm×4m	本	679	
TP1156	硬質塩ビ管 片スリーブ VU 65mm×4m	本	1,050	
TP1157	硬質塩ビ管 片スリーブ VU 75mm×4m	本	***	
TP1158	硬質塩ビ管 片スリーブ VU 100mm×4m	本	***	
TP1159	硬質塩ビ管 片スリーブ VU 125mm×4m	本	***	
TP1160	硬質塩ビ管 片スリーブ VU 150mm×4m	本	***	
TP1161	硬質塩ビ管 片スリーブ VU 200mm×4m	本	***	
TP1162	硬質塩ビ管 片スリーブ VU 250mm×4m	本	***	
TP1163	硬質塩ビ管 片スリーブ VU 300mm×4m	本	***	
TP1164	硬質塩ビ管 片スリーブ VU 350mm×4m	本	***	
TP1165	硬質塩ビ管 片スリーブ VU 400mm×4m	本	***	
TP1167	塩ビTS ソケット 200mm	個	3,130	
TP1168	塩ビTS ソケット 250mm	個	4,730	
TP1169	塩ビTS ソケット 300mm	個	6,850	
TP1170	塩ビTS ソケット 13mm	個	***	
TP1171	塩ビTS ソケット 16mm	個	***	
TP1172	塩ビTS ソケット 20mm	個	***	
TP1173	塩ビTS ソケット 25mm	個	***	
TP1174	塩ビTS ソケット 30mm	個	***	
TP1175	塩ビTS ソケット 40mm	個	***	
TP1176	塩ビTS ソケット 50mm	個	***	
TP1177	塩ビTS ソケット 65mm	個	***	
TP1178	塩ビTS ソケット 75mm	個	***	
TP1179	塩ビTS ソケット 100mm	個	***	
TP1180	塩ビTS ソケット 125mm	個	***	
TP1181	塩ビTS ソケット 150mm	個	***	
TP1182	TS径違ソケット 25×20mm	個	***	
TP1183	TS径違ソケット 30×20mm	個	***	
TP1184	TS径違ソケット 40×20mm	個	***	
TP1185	TS径違ソケット 40×25mm	個	***	
TP1186	TS径違ソケット 50×25mm	個	***	
TP1187	TS径違ソケット 50×30mm	個	***	
TP1189	TS径違ソケット 150×100mm	個	***	
TP1190	TS径違ソケット 16×13mm	個	***	
TP1191	TS径違ソケット 20×16mm	個	***	
TP1192	TS径違ソケット 25×16mm	個	***	
TP1193	TS径違ソケット 30×25mm	個	***	
TP1194	TS径違ソケット 40×30mm	個	***	
TP1195	TS径違ソケット 50×40mm	個	***	
TP1196	TS径違ソケット 65×50mm	個	***	
TP1197	TS径違ソケット 75×50mm	個	***	
TP1198	TS径違ソケット 100×75mm	個	***	
TP1199	TS径違ソケット 125×100mm	個	***	
TP1200	TS径違ソケット 150×125mm	個	***	
TP1201	TS径違ソケット 200×150mm	個	6,900	
TP1210	TSエルボ 13mm	個	***	
TP1211	TSエルボ 16mm	個	***	
TP1212	TSエルボ 20mm	個	***	
TP1213	TSエルボ 25mm	個	***	
TP1214	TSエルボ 30mm	個	***	
TP1215	TSエルボ 40mm	個	***	
TP1216	TSエルボ 50mm	個	***	

共通資材

コード	名称・規格	単位	(00) 単価	摘要
TP1217	T Sエルボ 65mm	個	***	
TP1218	T Sエルボ 75mm	個	***	
TP1219	T Sエルボ 100mm	個	***	
TP1220	T Sエルボ 125mm	個	***	
TP1221	T Sエルボ 150mm	個	***	
TP1226	T Sベンド 11.25° × 50mm	個	***	
TP1227	T Sベンド 11.25° × 65mm	個	933	
TP1228	T Sベンド 11.25° × 75mm	個	***	
TP1229	T Sベンド 11.25° × 100mm	個	***	
TP1230	T Sベンド 11.25° × 125mm	個	3,420	
TP1231	T Sベンド 11.25° × 150mm	個	***	
TP1232	T Sベンド 11.25° × 200mm	個	7,570	
TP1233	T Sベンド 11.25° × 250mm	個	13,100	
TP1234	T Sベンド 11.25° × 300mm	個	19,000	
TP1236	T Sベンド 22.5° × 50mm	個	***	
TP1237	T Sベンド 22.5° × 65mm	個	1,060	
TP1238	T Sベンド 22.5° × 75mm	個	***	
TP1239	T Sベンド 22.5° × 100mm	個	***	
TP1240	T Sベンド 22.5° × 125mm	個	4,070	
TP1241	T Sベンド 22.5° × 150mm	個	***	
TP1242	T Sベンド 22.5° × 200mm	個	9,130	
TP1243	T Sベンド 22.5° × 250mm	個	14,700	
TP1244	T Sベンド 22.5° × 300mm	個	21,400	
TP1251	T Sベンド 45° × 50mm	個	***	
TP1252	T Sベンド 45° × 65mm	個	1,060	
TP1253	T Sベンド 45° × 75mm	個	***	
TP1254	T Sベンド 45° × 100mm	個	***	
TP1255	T Sベンド 45° × 125mm	個	4,070	
TP1256	T Sベンド 45° × 150mm	個	***	
TP1257	T Sベンド 45° × 200mm	個	11,300	
TP1258	T Sベンド 45° × 250mm	個	18,600	
TP1259	T Sベンド 45° × 300mm	個	31,300	
TP1262	T Sベンド 90° × 50mm	個	***	
TP1263	T Sベンド 90° × 65mm	個	1,280	
TP1264	T Sベンド 90° × 75mm	個	***	
TP1265	T Sベンド 90° × 100mm	個	***	
TP1266	T Sベンド 90° × 125mm	個	4,670	
TP1267	T Sベンド 90° × 150mm	個	***	
TP1268	T Sベンド 90° × 200mm	個	14,400	
TP1269	T Sベンド 90° × 250mm	個	26,900	
TP1270	T Sベンド 90° × 300mm	個	39,200	
TP1276	T Sチーズ 20×20mm	個	***	
TP1277	T Sチーズ 25×25mm	個	***	
TP1278	T Sチーズ 30×30mm	個	***	
TP1279	T Sチーズ 40×40mm	個	***	
TP1280	T Sチーズ 50×50mm	個	***	
TP1281	T Sチーズ 75×65mm	個	***	
TP1282	T Sチーズ 75×75mm	個	***	
TP1283	T Sチーズ 100×75mm	個	***	
TP1284	T Sチーズ 100×100mm	個	***	
TP1285	T Sチーズ 125×100mm	個	***	
TP1286	T Sチーズ 125×125mm	個	***	
TP1287	T Sチーズ 150×125mm	個	***	
TP1288	T Sチーズ 150×150mm	個	***	
TP1289	T Sチーズ 65×50mm	個	***	
TP1295	T Sバルブソケット 13mm	個	***	
TP1297	T Sバルブソケット 20mm	個	***	
TP1298	T Sバルブソケット 25mm	個	***	
TP1299	T Sバルブソケット 30mm	個	***	
TP1300	T Sバルブソケット 40mm	個	***	

共通資材

コード	名称・規格	単位	(00) 単価	摘要
TP1301	T Sバルブソケット 50mm	個	***	
TP1302	T Sバルブソケット 65mm	個	***	
TP1303	T Sバルブソケット 75mm	個	***	
TP1304	T Sバルブソケット 100mm	個	***	
TP1307	T Sバルブソケット (メタル入り) 20mm	個	***	
TP1308	T Sバルブソケット (メタル入り) 25mm	個	***	
TP1309	T Sバルブソケット (メタル入り) 30mm	個	***	
TP1310	T Sバルブソケット (メタル入り) 40mm	個	***	
TP1311	T Sバルブソケット (メタル入り) 50mm	個	***	
TP1313	T Sバルブソケット (メタル入り) 75mm	個	***	
TP1314	T Sバルブソケット (メタル入り) 100mm	個	***	
TP1320	水抜管 (硬質塩ビ管) 径40mm	m	***	
TP1321	水抜管 (硬質塩ビ管) 径50mm	m	***	
TP1322	水抜管 (硬質塩ビ管) 径65mm	m	***	
TP1325	塩ビ有孔管 VU100 4m	本	1,740	
TP1335	ビニール風管 リング式 ピッチ1m 径300mm	m	***	
TP1341	ポリエチレンパイプ 内径16mm (呼称13mm) 一般用	m	***	
TP1347	T Sチーズ 20×16mm	個	***	
TP1348	T Sチーズ 25×16mm	個	***	
TP1349	T Sチーズ 25×20mm	個	***	
TP1351	T Sチーズ 30×20mm	個	***	
TP1352	T Sチーズ 30×25mm	個	***	
TP1354	T Sチーズ 40×20mm	個	***	
TP1355	T Sチーズ 40×30mm	個	***	
TP1357	T Sチーズ 50×20mm	個	***	
TP1358	T Sチーズ 50×25mm	個	***	
TP1359	T Sチーズ 50×30mm	個	***	
TP1360	T Sチーズ 50×40mm	個	***	
TP1361	T Sチーズ 75×25mm	個	***	
TP1362	T Sチーズ 75×40mm	個	***	
TP1363	T Sチーズ 75×50mm	個	***	
TP1364	T Sチーズ 100×50mm	個	***	
TP1365	T Sチーズ 150×75mm	個	***	
TP1366	T Sチーズ 150×100mm	個	***	
TP1401	配管用炭素鋼鋼管 (ガス管) 黒ネジ無 15A×5.5m	m	***	
TP1402	配管用炭素鋼鋼管 (ガス管) 黒ネジ無 20A×5.5m	m	***	
TP1403	配管用炭素鋼鋼管 (ガス管) 黒ネジ無 25A×5.5m	m	***	
TP1404	配管用炭素鋼鋼管 (ガス管) 黒ネジ無 32A×5.5m	m	***	
TP1405	配管用炭素鋼鋼管 (ガス管) 黒ネジ無 40A×5.5m	m	***	
TP1406	配管用炭素鋼鋼管 (ガス管) 黒ネジ無 50A×5.5m	m	***	
TP1407	配管用炭素鋼鋼管 (ガス管) 黒ネジ無 65A×5.5m	m	***	
TP1408	配管用炭素鋼鋼管 (ガス管) 黒ネジ無 80A×5.5m	m	***	
TP1409	配管用炭素鋼鋼管 (ガス管) 黒ネジ無 90A×5.5m	m	1,190	
TP1410	配管用炭素鋼鋼管 (ガス管) 黒ネジ無 100A×5.5m	m	***	
TP1411	配管用炭素鋼鋼管 (ガス管) 黒ネジ無 125A×5.5m	m	***	
TP1412	配管用炭素鋼鋼管 (ガス管) 黒ネジ無 150A×5.5m	m	***	
TP1415	配管用炭素鋼鋼管 (ガス管) 白ネジ有 15A×4.0m	m	***	10/1改定
TP1416	配管用炭素鋼鋼管 (ガス管) 白ネジ有 20A×4.0m	m	***	10/1改定
TP1417	配管用炭素鋼鋼管 (ガス管) 白ネジ有 25A×4.0m	m	***	10/1改定
TP1418	配管用炭素鋼鋼管 (ガス管) 白ネジ有 32A×4.0m	m	***	10/1改定
TP1419	配管用炭素鋼鋼管 (ガス管) 白ネジ有 40A×4.0m	m	***	10/1改定
TP1420	配管用炭素鋼鋼管 (ガス管) 白ネジ有 50A×4.0m	m	***	10/1改定
TP1421	配管用炭素鋼鋼管 (ガス管) 白ネジ有 65A×4.0m	m	***	10/1改定
TP1422	配管用炭素鋼鋼管 (ガス管) 白ネジ有 80A×4.0m	m	***	10/1改定
TP1423	配管用炭素鋼鋼管 (ガス管) 白ネジ有 100A×4.0m	m	***	10/1改定
TP1424	配管用炭素鋼鋼管 (ガス管) 白ネジ有 125A×5.5m	m	***	10/1改定
TP1425	配管用炭素鋼鋼管 (ガス管) 白ネジ有 150A×5.5m	m	***	10/1改定
TP1426	配管用炭素鋼鋼管 (ガス管) 白ネジ無 15A×4.0m	m	***	10/1改定
TP1427	配管用炭素鋼鋼管 (ガス管) 白ネジ無 20A×4.0m	m	***	10/1改定
TP1428	配管用炭素鋼鋼管 (ガス管) 白ネジ無 25A×4.0m	m	***	10/1改定

共通資材

コード	名称・規格	単 位	(00)	
			単 価	摘 要
TP1429	配管用炭素鋼鋼管 (ガス管) 白ネジ無 3 2 A×4. 0 m	m	***	10/1改定
TP1430	配管用炭素鋼鋼管 (ガス管) 白ネジ無 4 0 A×4. 0 m	m	***	10/1改定
TP1431	配管用炭素鋼鋼管 (ガス管) 白ネジ無 5 0 A×4. 0 m	m	***	10/1改定
TP1432	配管用炭素鋼鋼管 (ガス管) 白ネジ無 6 5 A×4. 0 m	m	***	10/1改定
TP1433	配管用炭素鋼鋼管 (ガス管) 白ネジ無 8 0 A×4. 0 m	m	***	10/1改定
TP1434	配管用炭素鋼鋼管 (ガス管) 白ネジ無 1 0 0 A×4. 0 m	m	***	10/1改定
TP1435	配管用炭素鋼鋼管 (ガス管) 白ネジ無 1 2 5 A×5. 5 m	m	***	10/1改定
TP1436	配管用炭素鋼鋼管 (ガス管) 白ネジ無 1 5 0 A×5. 5 m	m	***	10/1改定
TP1441	暗渠排水管 内面平滑ダブル管 φ75 定尺5m	m	***	
TP1442	暗渠排水管 内面平滑ダブル管 φ100 定尺5m	m	***	
TP1443	暗渠排水管 内面平滑ダブル管 φ150 定尺5m	m	***	
TP1444	暗渠排水管 内面平滑ダブル管 φ200 定尺5m	m	***	
TP1445	暗渠排水管 内面平滑ダブル管 φ250 定尺5m	m	***	
TP1446	暗渠排水管 内面平滑ダブル管 φ300 定尺5m	m	***	
TP1447	暗渠排水管 内面平滑ダブル管 φ350 定尺5m	m	***	
TP1448	暗渠排水管 内面平滑ダブル管 φ400 定尺5m	m	***	
TP1449	暗渠排水管 内面平滑ダブル管 φ450 定尺5m	m	***	
TP1450	暗渠排水管 内面平滑ダブル管 φ500 定尺5m	m	***	
TP1451	暗渠排水管 内面平滑ダブル管 φ600 定尺5m	m	***	
TP1452	暗渠排水管 内面平滑ダブル管 φ700 定尺5m	m	***	
TP1453	暗渠排水管 内面平滑ダブル管 φ800 定尺5m	m	***	
TP1454	暗渠排水管 内面平滑ダブル管 φ900 定尺5m	m	***	
TP1455	暗渠排水管 内面平滑ダブル管 φ1000 定尺5m	m	***	
TP1456	暗渠排水管 内面凹凸シングル管 φ75 定尺5m	m	***	
TP1457	暗渠排水管 内面凹凸シングル管 φ100 定尺5m	m	***	
TP1458	暗渠排水管 内面凹凸シングル管 φ150 定尺5m	m	***	
TP1459	暗渠排水管 内面凹凸シングル管 φ200 定尺5m	m	***	
TP1460	暗渠排水管 内面凹凸シングル管 φ250 定尺5m	m	***	
TP1461	暗渠排水管 内面凹凸シングル管 φ300 定尺5m	m	***	
TP1462	暗渠排水管 内面凹凸シングル管 φ350 定尺5m	m	***	
TP1463	暗渠排水管 内面凹凸シングル管 φ400 定尺5m	m	***	
TP1464	暗渠排水管 内面凹凸シングル管 φ450 定尺5m	m	***	
TP1465	暗渠排水管 内面凹凸シングル管 φ500 定尺5m	m	***	
TP1466	暗渠排水管 内面凹凸シングル管 φ600 定尺5m	m	***	
TP1467	暗渠排水管 内面凹凸シングル管 φ700 定尺5m	m	***	
TP1468	暗渠排水管 内面凹凸シングル管 φ800 定尺5m	m	***	
TP1469	暗渠排水管 内面凹凸シングル管 φ1000定尺5m	m	***	
TP1470	暗渠排水管 直管継手 φ 7 5	組	870	
TP1471	暗渠排水管 直管継手 φ 1 0 0	組	1,040	
TP1472	暗渠排水管 直管継手 φ 1 5 0	組	1,700	
TP1473	暗渠排水管 直管継手 φ 2 0 0	組	1,900	
TP1474	暗渠排水管 直管継手 φ 2 5 0	組	2,270	
TP1475	暗渠排水管 直管継手 φ 3 0 0	組	2,480	
TP1476	暗渠排水管 直管継手 φ 3 5 0	組	3,560	
TP1477	暗渠排水管 直管継手 φ 4 0 0	組	3,990	
TP1478	暗渠排水管 直管継手 φ 4 5 0	組	4,080	
TP1479	暗渠排水管 直管継手 φ 5 0 0	組	4,940	
TP1480	暗渠排水管 直管継手 φ 6 0 0	組	6,360	
TP1481	暗渠排水管 直管継手 φ 7 0 0	組	14,000	
TP1482	暗渠排水管 直管継手 φ 8 0 0	組	16,200	
TP1483	暗渠排水管 直管継手 φ 9 0 0	組	20,700	
TP1484	暗渠排水管 直管継手 φ 1 0 0 0	組	23,300	
TP1485	暗渠排水材 吸水管 内径 5 0mm ロール	m	***	
TP1486	暗渠排水材 吸水管 内径 6 0mm ロール	m	***	
TP1487	暗渠排水材 吸水管 内径 6 5mm ロール	m	180	
TP1488	暗渠排水材 吸水管 内径 7 5mm ロール	m	***	
TP1489	暗渠排水材 吸水管 内径1 0 0mm ロール	m	***	
TP1490	暗渠排水材 水平水甲 5 0mm	個	4,010	
TP1492	暗渠排水材 水平水甲 6 5mm	個	4,810	
TP1493	暗渠排水材 水平水甲 7 5mm	個	5,620	

共通資材

コード	名称・規格	単 位	(00) 単 価	摘 要
TP1494	暗渠排水材 水平水甲 100mm	個	8,030	
TP1495	暗渠排水材 キャップ水甲 50mm	個	400	
TP1497	暗渠排水材 キャップ水甲 65mm	個	560	
TP1498	暗渠排水材 キャップ水甲 75mm	個	640	
TP1499	暗渠排水材 キャップ水甲 100mm	個	1,280	
TP1501	蛇籠 径45cm 3.2mm(#10) 網目10cm	m	***	
TP1502	蛇籠 径45cm 4.0mm(#8) 網目10cm	m	***	
TP1503	蛇籠 径60cm 3.2mm(#10) 網目10cm	m	790	
TP1504	蛇籠 径60cm 4.0mm(#8) 網目10cm	m	1,130	
TP1505	蛇籠 径45cm 3.2mm(#10) 網目13cm	m	***	
TP1506	蛇籠 径45cm 4.0mm(#8) 網目13cm	m	***	
TP1507	蛇籠 径60cm 3.2mm(#10) 網目13cm	m	610	
TP1508	蛇籠 径60cm 4.0mm(#8) 網目13cm	m	840	
TP1509	蛇籠 径45cm 3.2mm(#10) 網目15cm	m	***	
TP1510	蛇籠 径45cm 4.0mm(#8) 網目15cm	m	***	
TP1511	蛇籠 径60cm 3.2mm(#10) 網目15cm	m	530	
TP1512	蛇籠 径60cm 4.0mm(#8) 網目15cm	m	730	
TP1521	フトン籠H=40cmW=120cm 3.2mm(#10) 網目10cm	m	1,890	
TP1522	フトン籠H=40cmW=120cm 4.0mm(#8) 網目10cm	m	2,460	
TP1524	フトン籠H=48cmW=120cm 4.0mm(#8) 網目10cm	m	***	
TP1525	フトン籠H=64cmW=120cm 3.2mm(#10) 網目10cm	m	2,280	
TP1526	フトン籠H=64cmW=120cm 4.0mm(#8) 網目10cm	m	2,900	
TP1527	フトン籠H=40cmW=120cm 3.2mm(#10) 網目13cm	m	1,600	
TP1528	フトン籠H=40cmW=120cm 4.0mm(#8) 網目13cm	m	***	
TP1529	フトン籠H=50cmW=120cm 3.2mm(#10) 網目13cm	m	***	
TP1530	フトン籠H=50cmW=120cm 4.0mm(#8) 網目13cm	m	***	
TP1531	フトン籠H=60cmW=120cm 3.2mm(#10) 網目13cm	m	1,790	
TP1532	フトン籠H=60cmW=120cm 4.0mm(#8) 網目13cm	m	***	
TP1533	フトン籠H=40cmW=120cm 3.2mm(#10) 網目15cm	m	1,360	
TP1534	フトン籠H=40cmW=120cm 4.0mm(#8) 網目15cm	m	1,710	
TP1535	フトン籠H=50cmW=120cm 3.2mm(#10) 網目15cm	m	***	
TP1536	フトン籠H=50cmW=120cm 4.0mm(#8) 網目15cm	m	***	
TP1537	フトン籠H=60cmW=120cm 3.2mm(#10) 網目15cm	m	1,550	
TP1538	フトン籠H=60cmW=120cm 4.0mm(#8) 網目15cm	m	***	
TP1539	かごマット(1:1.0) 多段式 A-b	m	***	
TP1540	かごマット 標準タイプ (t=30cm)	m ²	***	
TP1541	かごマット 標準タイプ (t=50cm)	m ²	***	
TP1542	かごマット 多段式 A-a	m	***	
TP1543	かごマット (1:0.5) 多段式 A-b	m	***	
TP1544	かごマット 多段式 A-c	m	***	
TP1545	かごマット 多段式 B-a	m	***	
TP1546	かごマット 多段式 B-b	m	***	
TP1547	かごマット 多段式 B-c	m	***	
TP1548	かごマット 多段式 C-a	m	***	
TP1549	かごマット 多段式 C-c	m	***	
TP1550	かごマット(1:1.0) 多段式 B-b	m	***	
TP1578	ワイヤーロープ (A種 6mm×19本) 径10mm	m	147	
TP1596	ワイヤーロープ (A種 6mm×24本) 径8mm	m	113	
TP1597	ワイヤーロープ (A種 6mm×24本) 径9mm	m	123	
TP1599	ワイヤーロープ (A種 6mm×24本) 径12mm	m	176	
TP1600	ワイヤーロープ (A種 6mm×24本) 径14mm	m	216	
TP1601	ワイヤーロープ (A種 6mm×24本) 径16mm	m	265	
TP1602	ワイヤーロープ (A種 6mm×24本) 径18mm	m	323	
TP1610	ワイヤーロープ (A種 6mm×37本) G/O 径20mm	m	603	
TP1611	ワイヤーロープ (A種 6mm×37本) G/O 径22mm	m	711	
TP1612	ワイヤーロープ (A種 6mm×37本) G/O 径26mm	m	960	
TP1613	ワイヤーロープ (A種 6mm×37本) G/O 径30mm	m	1,270	
TP1614	ワイヤーロープ (A種 6mm×37本) G/O 径32mm	m	1,450	
TP1615	ワイヤーロープ (A種 6mm×37本) G/O 径34mm	m	1,640	

共通資材

コード	名称・規格	単位	(00) 単価	摘要
TP1627	ワイヤークリップ (鍛造製) 12mm	個	***	
TP1628	ワイヤークリップ (鍛造製) 16mm	個	***	
TP1649	六角ボルト M12 首下150mm	本	24	
TP1650	六角ボルト M12 首下240mm	本	45	
TP1651	ボルト・ナット (並6角) 9×250	組	25	
TP1652	ボルト・ナット (並6角) 13×250	組	38	
TP1653	ボルト・ナット (並6角) 16×250	組	61	
TP1654	ボルト・ナット (並6角) 16×350	組	97	
TP1655	ボルト・ナット (並6角) 16×400	組	108	
TP1660	ハイテンションボルト M20×60mm F10t	組	***	
TP1661	ハイテンションボルト M20×60mm F10t	kg	***	
TP1662	ハイテンションボルト M22×70mm F10t	組	***	
TP1663	ハイテンションボルト M22×70mm F10t	kg	***	
TP1670	アンカーボルトL形 ナット付き 16×300	組	***	
TP1671	アンカーボルトL形 ナット付き 16×300	kg	***	
TP1672	アンカーボルトL形 ナット付き 19×400	組	***	
TP1673	アンカーボルトL形 ナット付き 19×400	kg	***	
TP1674	アンカーボルトL形 ナット付き 22×400	組	196	
TP1675	アンカーボルトL形 ナット付き 22×400	kg	135	
TP1676	アンカーボルトL形 ナット付き 25×400	組	254	
TP1677	アンカーボルトL形 ナット付き 25×400	kg	131	
TP1685	フックボルト ナット・ワッシャー付 径6mm 首下65mm	個	***	
TP1690	梯子土台用ボルト 長24cm 径13mm	kg	130	
TP1692	ボルト・ナット M22	kg	***	
TP1694	鉄釘類 各種	kg	***	
TP1710	鉄線類 各種	kg	***	
TP1732	薄鉄板 #28 (0.4mm) 亜鉛鉄板3.39kg/m ²	m ²	***	
TP1745	溶接金網 4.0×150×150	m ²	***	
TP1746	溶接金網 6.0×150×150	m ²	***	
TP1751	ラス 菱形 #14 50×50	m ²	***	
TP1755	アンカーピン φ16mm ℓ=400mm	本	93	
TP1757	アンカーピン φ16mm ℓ=750mm	本	155	
TP1758	アンカーピン φ16mm ℓ=1000mm	本	200	
TP1759	アンカーピン φ19mm ℓ=1000mm	本	285	
TP1760	アンカーピン φ19mm ℓ=1200mm	本	335	
TP1762	アンカーピン φ19mm ℓ=800mm	本	235	
TP1763	アンカーピン φ16mm ℓ=800mm	本	165	
TP1765	アンカーピン φ9mm ℓ=200mm	本	22	
TP1767	アンカーピン φ10mm ℓ=400mm	本	38	
TP1768	アンカーピン φ13mm ℓ=500mm	本	74	
TP1769	アンカーピン φ13mm ℓ=600mm	本	86	
TP1770	アンカーピン φ13mm ℓ=700mm	本	98	
TP1811	ユニット式フレーム H=200mm	m	***	
TP1812	ユニット式フレーム H=300mm	m	***	
TP1813	ユニット式フレーム H=400mm	m	***	
TP1814	ユニット式フレーム H=500mm	m	***	
TP1815	ユニット式フレーム H=600mm	m	***	
TP1880	足場パイプ φ48.6mm ℓ=4.0m	本	***	
TP1881	足場パイプ φ48.6mm ℓ=5.0m	本	***	
TP1882	足場パイプ φ48.6mm ℓ=2.0m	本	***	
TP1885	クランプ 48.6mm	個	***	
TP1890	丸パイプ 径48.6mm t=2.4mm	m	***	
TP1900	木製防風工 H=3.00m (森林土木用)	m	15,300	
TP1901	杉丸太 皮剥 末口6cm以下 長さ2m	m ³	***	
TP1902	杉丸太 皮剥 末口6cm以下 長さ4m	m ³	32,000	
TP1903	杉丸太 皮剥 末口6cm以下 長さ6m	m ³	33,000	
TP1904	杉丸太 皮剥 末口6cm以下 長さ8m	m ³	33,500	
TP1907	杉丸太 皮剥 末口7~12cm 長さ2m	m ³	27,000	
TP1908	杉丸太 皮剥 末口7~12cm 長さ4m	m ³	28,500	
TP1909	杉丸太 皮剥 末口7~12cm 長さ6m	m ³	54,000	

共通資材

コード	名称・規格	単位	(00) 単価	摘要
TP1914	杉丸太 皮剥 末口13~16cm 長さ2m	m ³	31,000	
TP1915	杉丸太 皮剥 末口13~16cm 長さ4m	m ³	32,000	
TP1916	杉丸太 皮剥 末口13~16cm 長さ6m	m ³	73,000	
TP1921	杉丸太 皮剥 末口17~22cm 長さ2m	m ³	31,000	
TP1922	杉丸太 皮剥 末口17~22cm 長さ4m	m ³	32,000	
TP1923	杉丸太 皮剥 末口17~22cm 長さ6m	m ³	85,000	
TP1970	松丸太 末口14cm以下 長さ2m	m ³	24,500	
TP1971	松丸太 末口14cm以下 長さ4m	m ³	36,000	
TP1972	松丸太 末口14cm以下 長さ6m	m ³	46,000	
TP1976	松丸太 末口15~20cm 長さ2m	m ³	24,500	
TP1977	松丸太 末口15~20cm 長さ4m	m ³	36,000	
TP1978	松丸太 末口15~20cm 長さ6m	m ³	56,000	
TP1985	松丸太(杭) 9cm 2m	本	470	
TP1986	松丸太(杭) 9cm 3m	本	660	
TP1987	松丸太(杭) 12cm 2m	本	750	
TP1988	松丸太(杭) 12cm 3m	本	1,130	
TP1989	松丸太(杭) 15cm 2m	本	***	
TP1990	松丸太(杭) 15cm 3m	本	***	
TP1991	松丸太(杭) 15cm 4m	本	***	
TP1992	松丸太(杭) 15cm 5m	本	***	
TP1993	松丸太(杭) 15cm 6m	本	***	
TP1994	松丸太(杭) 15cm 7m	本	7,160	
TP1995	松丸太(杭) 15cm 8m	本	8,770	
TP1996	松丸太(杭) 15cm 9m	本	9,380	
TP1997	松丸太(杭) 15cm 10m	本	11,300	
TP2005	杉板 特1等 幅21cm 厚1.8cm 長2m	m ³	36,000	
TP2006	杉板 1等 幅24cm 厚2.1cm 長4m	m ³	***	
TP2010	杉板 1等 幅15cm 厚1.1cm 長2m	m ³	30,000	
TP2011	杉板 1等 幅15cm 厚1.3cm 長4m	m ³	***	
TP2012	杉板 1等 幅21cm 厚5.0cm 長4m	m ³	45,000	
TP2020	松板 特1等 幅15cm以上 厚1.5cm 長2m	m ³	42,000	
TP2021	松板 特1等 幅15cm以上 厚3cm 長2m	m ³	43,000	
TP2022	松板 特1等 幅18cm 厚1.5cm 長2m	m ³	42,000	
TP2030	杉角 1等 幅7.5cm 厚7.5cm 長3m	m ³	25,000	
TP2031	杉角 1等 幅9cm 厚9cm 長3m	m ³	26,000	
TP2032	杉角 1等 幅10.5cm 厚10.5cm 長4m	m ³	28,000	
TP2033	杉角 1等 幅12cm 厚12cm 長4m	m ³	28,000	
TP2037	杉正割材 特1等 幅6cm 厚6cm 長3m	m ³	37,000	
TP2038	杉平割 1等 幅10.5cm 厚4.5cm 長4m	m ³	34,000	
TP2045	松角材 1等 幅12cm 厚12cm 長1.5m	m ³	33,000	
TP2046	松角材 1等 幅6cm 厚6cm 長4m	m ³	36,000	
TP2047	松角材 1等 幅10cm 厚10cm 長4m	m ³	34,000	
TP2048	松角材 1等 幅10.5cm 厚10.5cm 長4m	m ³	34,000	
TP2049	松角材 1等 幅12cm 厚12cm 長4m	m ³	34,000	
TP2050	松角材 1等 幅15cm 厚12cm 長3m	m ³	37,000	
TP2051	松角 特1等 幅15cm 厚15cm 長4m	m ³	46,000	
TP2052	松角 特1等 幅24cm 厚15cm 長4m	m ³	52,000	
TP2070	松矢板 15cm×4.5cm×3m	m ³	40,000	
TP2071	松矢板 15cm×5.0cm×4m	m ³	40,000	
TP2078	杉バタ角 4.0×10(9.7)×10(9.7)	m ³	***	
TP2085	合板 1800×600mm 12mm	枚	***	
TP2086	合板 1800×900mm 12mm	枚	***	
TP2095	杉足場丸太 9~10cm 6m	m ³	21,000	
TP2096	杉足場板 幅21cm 厚3.6cm 長4m	m ³	***	
TP2100	タイコ落し T=12cm L=4m	m ³	***	
TP2101	生松太鼓落し 長さ4.0m 末口15cm 仕上12cm	m ³	39,500	
TP2102	生松太鼓落し 長さ4.0m 末口18cm 仕上15cm	m ³	37,500	
TP2104	竹 φ=4.0m	本	270	
TP2105	竹 直径6cm×8m	本	650	
TP2106	竹 直径7cm×10m	本	840	

共通資材

コード	名称・規格	単位	(00) 単価	摘要
TP2176	止水板 (塩ビ製) 150×5 C-F	m	***	
TP2177	止水板 (塩ビ製) 150×5 C-C	m	***	
TP2178	止水板 (塩ビ製) 150×5 F-F	m	***	
TP2180	止水板 (塩ビ製) 200×5 C-F	m	***	
TP2181	止水板 (塩ビ製) 200×5 C-C	m	***	
TP2182	止水板 (塩ビ製) 200×5 F-F	m	***	
TP2183	止水板 (塩ビ製) 200×5 F-C	m	***	
TP2184	止水板 (塩ビ製) 300×7 C-F	m	***	
TP2185	止水板 (塩ビ製) 300×7 C-C	m	***	
TP2201	目地材 エラストイト 10mm	m ²	***	
TP2202	目地材 エラストイト 20mm	m ²	***	
TP2205	目地材 繊維質 10mm	m ²	***	
TP2206	目地材 繊維質 20mm	m ²	***	
TP2209	目地材 樹脂発泡体 10mm 1.5倍	m ²	***	
TP2210	目地材 樹脂発泡体 20mm 1.5倍	m ²	***	
TP2215	ブローンアスファルト	kg	73	
TP2218	キャップ (舗装目地用)	個	***	
TP2220	吸出防止材 (t=10mm)	m ²	***	
TP2221	吸出防止材 (t=20mm)	m ²	***	
TP2226	フィルター (BBパイプ) 50×143	個	260	
TP2227	バットフィルター 300×135	個	***	
TP2304	AE減水剤 (標準型)	kg	***	
TP2305	AE減水剤 (遅延型)	kg	***	
TP2306	AE減水剤 (早強型)	kg	***	
TP2307	AE剤	ℓ	***	
TP2308	混和材 フライアッシュ	t	***	
TP2309	グラウト用混和剤 GF610	kg	***	
TP2310	グラウト用混和剤 GF700-A2	kg	***	
TP2311	アルミ粉末	kg	***	
TP2312	注入グラウト用混和剤 GF-1700	kg	***	
TP2313	ベントナイト	t	36,500	
TP2314	調泥剤 (CMC、ハライト、テル付等)	kg	***	
TP2315	AE減水剤 ポゾリス No.8	kg	***	
TP2318	繊維材	kg	***	
TP2319	無収縮剤 セメント系プレミックス	kg	***	
TP2320	防水剤 マノール防水剤	kg	***	
TP2323	コンクリート接着剤 (#202) エポキシ樹脂系	kg	2,280	
TP2324	コンクリート接着剤 (#505) エポキシ樹脂系	kg	1,950	
TP2332	基本料金 [常時] 低圧電力	kW	920	
TP2333	基本料金 [常時] 高圧電力A	kW	1,250	
TP2334	基本料金 [常時] 高圧電力B	kW	1,860	
TP2335	基本料金 [臨時] 低圧電力	kW	1,104	
TP2336	基本料金 [臨時] 高圧電力A	kW	1,500	
TP2337	基本料金 [臨時] 高圧電力B	kW	2,232	
TP2340	電力料 [常時] 低圧電力	KWh	11.28	
TP2341	電力料 [常時] 高圧電力A	KWh	10.94	
TP2342	電力料 [常時] 高圧電力B	KWh	8.07	
TP2351	電力料 [臨時] 定額制	kW	159	
TP2352	電力料 [臨時] 低圧電力	KWh	13.54	
TP2353	電力料 [臨時] 高圧電力A	KWh	13.13	
TP2354	電力料 [臨時] 高圧電力B	KWh	9.68	
TP2366	クロスビット 径22mm チップ8×12 ゲージ38	個	***	
TP2370	テーパーロッド 径22 有効長=600mm	本	***	
TP2373	テーパーロッド 径22 有効長=1100mm	本	***	
TP2374	テーパーロッド 径22 有効長=1400mm	本	***	
TP2380	カービット 径22 チップ8×12 ゲージ32	個	***	
TP2381	カービット 径22 チップ8×12 ゲージ34	個	***	
TP2382	カービット 径22 チップ8×12 ゲージ38	個	***	
TP2387	電気雷管 6号瞬発 脚線3.0m付 小口	個	402	
TP2400	コンクリート破砕器 脚線(銅線)	m	***	

共通資材

コード	名称・規格	単位	(00) 単価	摘要
TP2410	電気溶接棒 軟鋼 4～5mm	kg	***	
TP2415	酸素ガス 圧縮	m ³	240	
TP2418	アセチレンガス 熔解	kg	960	
TP2423	トラフィックペイント溶融型 J I S K 5 6 6 5 3種1号 白	kg	***	
TP2428	ガラスビーズ JIS R3301 0.015～0.840mm	kg	***	
TP2466	調合ペイント (JISK5516の1種) 鉄部用	kg	***	
TP2469	調合ペイント (フェノール樹脂塗料 下塗り)	kg	***	
TP2471	調合ペイント エポキシ樹脂塗料 下塗り	kg	***	
TP2472	調合ペイント エポキシ樹脂塗料 上塗り	kg	***	
TP2473	調合ペイント ポリウレタン樹脂塗料 中塗り	kg	***	
TP2474	調合ペイント ポリウレタン樹脂塗料 上塗り	kg	***	
TP2475	さび止めペイント (J I S K 5 6 2 7の2種A)	kg	***	
TP2476	さび止めペイント (J I S K 5 6 2 1の2種)	kg	***	
TP2477	さび止めペイント (鉛丹 1種)	kg	***	
TP2482	塩ビ樹脂エナメル (J I S K 5 5 8 2の1種)	kg	***	
TP2485	ラッカーシンナー JISK5538	ℓ	***	
TP2486	塗料用シンナー JISK2201	ℓ	***	
TP2487	塩化ビニル樹脂塗料用シンナー	ℓ	***	
TP2504	路盤紙 1×5.0m巻	m ²	***	
TP2510	ナイロンシート 2.7m×3.6m×0.4mm	枚	***	
TP2514	安全ネット(切取防護柵用) 2.0φ×1.5×1.5	m ²	***	
TP2515	工事用シート(3.6m×5.4m)	枚	***	
TP2516	土木シート(塩ビ系シート) t=1.5mm	m ²	***	
TP2518	ビニールシート T=0.1mm	m ²	***	
TP2522	マニラロープ 中級品 径12mm	m	***	
TP2526	ウォーターホース 径38mm	m	820	
TP2527	ウォーターホース 径50mm	m	1,300	
TP2541	麻袋土のう 幅48×長62cm	袋	***	
TP2542	大型土のう 1m3	枚	***	
TP2543	耐候性大型土のう 1m3	枚	***	
TP2555	土のう 2号 62×48cm	袋	***	
TP2556	植生土のう(種子・肥料付) 41×60cm	袋	***	
TP2560	プロパンガス	kg	120	
TP2571	種子吹付用植生ネット 網目8mm×12mm 補強ロープ含	m ²	***	
TP2572	種子吹付用植生ネット 網目12mm×12mm 補強ロープ含	m ²	***	
TP2573	種子吹付用植生ネット 網目20mm×25mm 補強ロープ含	m ²	***	
TP2592	チェーンオイル #85 専用オイル	ℓ	220	
TP2601	空気弁(急速) J I S B 2 0 6 3 ねじ込み形 7.5K 20mm	基	***	
TP2602	空気弁(急速) J I S B 2 0 6 3 ねじ込み形 7.5K 25mm	基	***	
TP2603	空気弁(急速) J I S B 2 0 6 3 フランジ形 7.5K 25mm	基	33,900	
TP2604	空気弁(急速) J I S B 2 0 6 3 フランジ形 7.5K 75mm	基	***	
TP2605	空気弁(急速) J I S B 2 0 6 3 ねじ込み形 10K 20mm	基	43,000	
TP2606	空気弁(急速) J I S B 2 0 6 3 ねじ込み形 10K 25mm	基	46,000	
TP2607	空気弁(急速) J I S B 2 0 6 3 フランジ形 10K 25mm	基	51,000	
TP2608	空気弁(急速) J I S B 2 0 6 3 フランジ形 10K 75mm	基	66,300	
TP2609	空気弁(急速) J I S B 2 0 6 3 フランジ形 16K 20mm	基	60,200	
TP2610	空気弁(急速) J I S B 2 0 6 3 フランジ形 16K 25mm	基	64,500	
TP2611	空気弁(急速) J I S B 2 0 6 3 フランジ形 16K 75mm	基	83,200	
TP2612	仕切弁 FC立型 フランジ形 JISB2062 7.5K 50mm	基	***	
TP2613	仕切弁 FC立型 フランジ形 JISB2062 7.5K 75mm	基	***	
TP2614	仕切弁 FC立型 フランジ形 JISB2062 7.5K 100mm	基	***	
TP2615	仕切弁 FC立型 フランジ形 JISB2062 7.5K 125mm	基	***	
TP2616	仕切弁 FC立型 フランジ形 JISB2062 7.5K 150mm	基	***	
TP2617	仕切弁 FC立型 フランジ形 JISB2062 7.5K 200mm	基	***	
TP2618	仕切弁 FC立型 フランジ形 JISB2062 7.5K 250mm	基	***	
TP2619	仕切弁 FC立型 フランジ形 JISB2062 7.5K 300mm	基	***	
TP2620	仕切弁 FCD立型 フランジ形 JISB2062準拠 10K 50mm	基	***	
TP2621	仕切弁 FCD立型 フランジ形 JISB2062準拠 10K 75mm	基	***	
TP2622	仕切弁 FCD立型 フランジ形 JISB2062準拠 10K 100mm	基	***	
TP2623	仕切弁 FCD立型 フランジ形 JISB2062準拠 10K 125mm	基	***	

共通資材

コード	名称・規格	単位	(00) 単価	摘要
TP2624	仕切弁 FCD立型 フランジ形 JISB2062準拠 10K 150mm	基	***	
TP2625	仕切弁 FCD立型 フランジ形 JISB2062準拠 10K 200mm	基	***	
TP2626	仕切弁 FCD立型 フランジ形 JISB2062準拠 10K 250mm	基	***	
TP2627	仕切弁 FCD立型 フランジ形 JISB2062準拠 10K 300mm	基	***	
TP2628	仕切弁 FCD立型 フランジ形 JISB2062準拠 16K 50mm	基	41,400	
TP2629	仕切弁 FCD立型 フランジ形 JISB2062準拠 16K 75mm	基	51,900	
TP2630	仕切弁 FCD立型 フランジ形 JISB2062準拠 16K 100mm	基	66,400	
TP2631	仕切弁 FCD立型 フランジ形 JISB2062準拠 16K 125mm	基	91,400	
TP2632	仕切弁 FCD立型 フランジ形 JISB2062準拠 16K 150mm	基	116,000	
TP2633	仕切弁 FCD立型 フランジ形 JISB2062準拠 16K 200mm	基	171,000	
TP2636	ゲートバルブ 10K (JISB2011) 40mm	基	***	10/1改定
TP2637	ゲートバルブ 10K (JISB2011) 50mm	基	***	10/1改定
TP2640	逆止弁 砲金製 20mm	基	***	10/1改定
TP2641	逆止弁 砲金製 25mm	基	***	10/1改定
TP2642	逆止弁 砲金製 40mm	基	***	10/1改定
TP2643	逆止弁 砲金製 50mm	基	***	10/1改定
TP2691	ドレッサーチーズ (鋳鉄製) 75×50mm	個	4,110	
TP2692	ドレッサーチーズ (鋳鉄製) 100×50mm	個	6,350	
TP2693	ドレッサーチーズ (鋳鉄製) 125×50mm	個	7,770	
TP2694	ドレッサーチーズ (鋳鉄製) 150×50mm	個	10,200	
TP2695	ドレッサーチーズ (鋳鉄製) 200×75mm	個	28,000	
TP2702	ドレッサージョイント (鋳鉄製) 50mm	個	3,220	
TP2704	ドレッサージョイント (鋳鉄製) 75mm	個	3,740	
TP2705	ドレッサージョイント (鋳鉄製) 100mm	個	5,770	
TP2706	ドレッサージョイント (鋳鉄製) 125mm	個	7,470	
TP2707	ドレッサージョイント (鋳鉄製) 150mm	個	9,210	
TP2708	ドレッサージョイント (鋳鉄製) 200mm	個	16,400	
TP2709	ドレッサージョイント (鋳鉄製) 250mm	個	28,900	
TP2710	ドレッサージョイント (鋳鉄製) 300mm	個	32,600	
TP2713	MFジョイント (鋳鉄製) 7.5K 50mm	個	5,770	
TP2715	MFジョイント (鋳鉄製) 7.5K 75mm	個	6,800	
TP2716	MFジョイント (鋳鉄製) 7.5K 100mm	個	8,580	
TP2717	MFジョイント (鋳鉄製) 7.5K 125mm	個	10,300	
TP2718	MFジョイント (鋳鉄製) 7.5K 150mm	個	13,600	
TP2719	MFジョイント (鋳鉄製) 7.5K 200mm	個	19,600	
TP2720	MFジョイント (鋳鉄製) 7.5K 250mm	個	26,700	
TP2721	MFジョイント (鋳鉄製) 7.5K 300mm	個	32,100	
TP2735	TSベンド 90°×16mm	個	176	
TP2736	TSベンド 90°×20mm	個	***	
TP2737	TSベンド 90°×25mm	個	***	
TP2738	TSベンド 90°×30mm	個	***	
TP2739	TSベンド 90°×40mm	個	***	
TP2740	TSベンド 45°×16mm	個	164	
TP2741	TSベンド 45°×20mm	個	***	
TP2742	TSベンド 45°×25mm	個	***	
TP2743	TSベンド 45°×30mm	個	***	
TP2744	TSベンド 45°×40mm	個	***	
TP2745	TSベンド 22.5°×16mm	個	164	
TP2746	TSベンド 22.5°×20mm	個	***	
TP2747	TSベンド 22.5°×25mm	個	***	
TP2748	TSベンド 22.5°×30mm	個	***	
TP2749	TSベンド 22.5°×40mm	個	***	
TP2750	TSベンド 11.25°×16mm	個	146	
TP2751	TSベンド 11.25°×20mm	個	***	
TP2752	TSベンド 11.25°×25mm	個	***	
TP2753	TSベンド 11.25°×30mm	個	***	
TP2754	TSベンド 11.25°×40mm	個	***	
TP2755	TSベンド 5.625°×40mm	個	335	
TP2756	TSベンド 5.625°×50mm	個	420	
TP2757	TSベンド 5.625°×65mm	個	933	

共通資材

コード	名称・規格	単位	(00) 単価	摘要
TP2758	T S ベンド 5. 6 2 5° × 7 5mm	個	1,290	
TP2759	T S ベンド 5. 6 2 5° × 1 0 0mm	個	2,310	
TP2760	T S ベンド 5. 6 2 5° × 1 2 5mm	個	3,420	
TP2761	T S ベンド 5. 6 2 5° × 1 5 0mm	個	5,960	
TP2847	混合種子	m ²	19	
TP2855	吹付け材料 GF 2号	m ²	75	
TP2860	岩盤緑化材 種子配合 1. 5cm 3-5種配合	m ²	16	
TP2861	岩盤緑化材 種子配合 3. 0cm 3-5種配合	m ²	33	
TP2862	岩盤緑化材 種子配合 5cm 3-5種配合	m ²	55	
TP2863	岩盤緑化材 種子配合 7cm 3-5種配合	m ²	72	
TP2870	岩盤緑化材 緑化基材 1. 5cm	m ²	714	
TP2871	岩盤緑化材 緑化基材 3cm	m ²	1,429	
TP2872	岩盤緑化材 緑化基材 5cm	m ²	2,381	
TP2873	岩盤緑化材 緑化基材 7cm	m ²	3,334	
TP2881	野芝 目土代含	m ²	395	
TP2882	高麗芝 目土代含	m ²	395	
TP2891	人工張芝 ネット 幅50cm程度	m ²	***	
TP2892	人工張芝 ワラ 幅100cm程度	m ²	***	
TP2896	盛土用人工張芝 二重ネット 肥料袋有り	m ²	***	
TP2898	切土用人工張芝 二重ネット 肥料袋無し	m ²	570	
TP2901	植生用 止め釘 (ピン) φ=150mm ワッシャ付	本	4	
TP2903	種子帯 幅7cm	m	***	
TP2904	種子帯 幅10cm	m	***	
TP2905	種子帯 幅15cm	m	***	
TP2920	目串 φ7mm×150mm程度	本	2	
TP2924	養生材 種子吹付用	kg	***	
TP2930	客土 造園用 (黒土)	m ³	3,100	
TP3110	ワイヤーロープ 3×7 G/O 径8mm	m	***	
TP3111	ワイヤーロープ 3×7 G/O 径12mm	m	***	
TP3112	ワイヤーロープ 3×7 G/O 径14mm	m	***	
TP3113	ワイヤーロープ 3×7 G/O 径16mm	m	***	
TP3114	ワイヤーロープ 3×7 G/O 径18mm	m	***	
TP3117	ワイヤー 径4mm	m	50	
TP3120	ワイヤクリップ 鍛造メッキ 径8mm用	個	***	
TP3121	ワイヤクリップ 鍛造メッキ 径12mm用	個	***	
TP3122	ワイヤクリップ 鍛造メッキ 径14mm用	個	***	
TP3123	ワイヤクリップ 鍛造メッキ 径16mm用	個	***	
TP3124	ワイヤクリップ 鍛造メッキ 径18mm用	個	***	
TP3130	クロスクリップ メッキ 径14mm・12mm・8mm用	個	***	
TP3131	クロスクリップ メッキ 径18mm・16mm用	個	***	
TP3135	結合コイル メッキ 径3.2mm×300	個	***	
TP3136	結合コイル メッキ 径4.0mm×300	個	***	
TP3140	アンカールーフボルト 径22×1000mm	本	***	
TP3141	アンカールーフボルト 径28×1000mm	本	***	
TP3142	アンカールーフボルト 径32×1000mm	本	***	
TP3150	羽根付アンカー 打込用 径25mm×1500mm	本	***	
TP3153	組立アンカー 4-径25×1500	組	8,190	
TP3185	金網 ビニール被覆 線径3.2mm 50×50mm	m ²	***	10/1改定
TP3186	金網 ビニール被覆 線径4.0mm 50×50mm	m ²	***	10/1改定
TP3187	金網 ビニール被覆 線径5.0mm 50×50mm	m ²	***	10/1改定
TP3190	金網 着色塗装 C-G3 線径2.6mm 50×50mm	m ²	510	
TP3191	金網 着色塗装 C-G3 線径3.2mm 50×50mm	m ²	***	10/1改定
TP3192	金網 着色塗装 C-G3 線径4.0mm 50×50mm	m ²	***	10/1改定
TP3193	金網 着色塗装 C-G3 線径5.0mm 50×50mm	m ²	1,630	
TP3197	金網 亜鉛メッキ 線径2.6mm 50×50mm	m ²	***	10/1改定
TP3198	金網 亜鉛メッキ 線径3.2mm 50×50mm	m ²	***	10/1改定
TP3199	金網 亜鉛メッキ 線径4.0mm 50×50mm	m ²	***	10/1改定
TP3200	金網 亜鉛メッキ 線径5.0mm 50×50mm	m ²	***	10/1改定
TP3205	フェンス (ビニール被覆) 忍返無 控柱無 H=100cm A-I型	m	2,610	
TP3206	フェンス (ビニール被覆) 忍返無 控柱無 H=120cm A-II型	m	3,050	

共通資材

コード	名称・規格	単位	(00) 単価	摘要
TP3207	フェンス (ビニール被覆) 忍返無 控柱無 H=150cm A-Ⅲ型	m	3,770	
TP3208	フェンス (ビニール被覆) 忍返無 控柱有 H=120cm B-I型	m	3,120	
TP3209	フェンス (ビニール被覆) 忍返無 控柱有 H=150cm B-II型	m	3,600	
TP3215	フェンス (ビニール被覆) 忍返有 控柱無 H=150cm A-Ⅳ型	m	4,260	
TP3216	フェンス (ビニール被覆) 忍返有 控柱有 H=150cm B-Ⅲ型	m	3,950	
TP3224	フェンス扉 (ビニール被覆) ネット式片開 H=1.5 B=1.0m	枚	31,200	
TP3225	フェンス扉 (ビニール被覆) ネット式片開 H=1.2 B=1.0m	枚	25,900	
TP3226	フェンス扉 (ビニール被覆) ネット式片開 H=1.0 B=1.0m	枚	24,400	
TP3231	フェンス (亜鉛メッキ) 忍返無 控柱無 H=100cm A-I型	m	2,910	
TP3232	フェンス (亜鉛メッキ) 忍返無 控柱無 H=120cm A-II型	m	3,400	
TP3233	フェンス (亜鉛メッキ) 忍返無 控柱無 H=150cm A-Ⅲ型	m	4,220	
TP3234	フェンス (亜鉛メッキ) 忍返無 控柱有 H=120cm B-I型	m	3,470	
TP3235	フェンス (亜鉛メッキ) 忍返無 控柱有 H=150cm B-II型	m	4,050	
TP3236	フェンス (亜鉛メッキ) 忍返有 控柱無 H=150cm A-Ⅳ型	m	4,780	
TP3237	フェンス (亜鉛メッキ) 忍返有 控柱有 H=150cm B-Ⅲ型	m	4,460	
TP3238	フェンス扉 (亜鉛メッキ) ネット式片開 H=1.5m B=1.0m	枚	31,200	
TP3239	フェンス扉 (亜鉛メッキ) ネット式片開 H=1.2m B=1.0m	枚	25,900	
TP3240	フェンス扉 (亜鉛メッキ) ネット式片開 H=1.0m B=1.0m	枚	24,400	
TP3241	フェンス (メッキ着色) 忍返無 控柱無 H=100cm A-I型	m	2,980	
TP3242	フェンス (メッキ着色) 忍返無 控柱無 H=120cm A-II型	m	3,480	
TP3243	フェンス (メッキ着色) 忍返無 控柱無 H=150cm A-Ⅲ型	m	4,330	
TP3244	フェンス (メッキ着色) 忍返無 控柱有 H=120cm B-I型	m	3,560	
TP3245	フェンス (メッキ着色) 忍返無 控柱有 H=150cm B-II型	m	4,160	
TP3246	フェンス (メッキ着色) 忍返有 控柱無 H=150cm A-Ⅳ型	m	4,850	
TP3247	フェンス (メッキ着色) 忍返有 控柱有 H=150cm B-Ⅲ型	m	4,540	
TP3248	フェンス扉 (メッキ着色) ネット式片開 H=1.5m B=1.0m	枚	31,200	
TP3249	フェンス扉 (メッキ着色) ネット式片開 H=1.2m B=1.0m	枚	25,900	
TP3250	フェンス扉 (メッキ着色) ネット式片開 H=1.0m B=1.0m	枚	24,400	
TP3251	丸型カーブミラー 1面 径800mm 合成樹脂 静電粉体塗装	基	***	
TP3252	丸型カーブミラー 2面 径800mm 合成樹脂 静電粉体塗装	基	***	
TP3253	丸型カーブミラー 1面 径800mm ステンレス 静電粉体塗装	基	***	
TP3254	丸型カーブミラー 2面 径800mm ステンレス 静電粉体塗装	基	***	
TP3255	丸型カーブミラー 1面 径1000mm 合成樹脂 静電粉体塗装	基	***	
TP3256	丸型カーブミラー 2面 径1000mm 合成樹脂 静電粉体塗装	基	***	
TP3257	丸型カーブミラー 1面 径1000mm ステンレス 静電粉体塗装	基	***	
TP3258	丸型カーブミラー 2面 径1000mm ステンレス 静電粉体塗装	基	***	
TP3265	標識柱 直管 エポキシ焼付 径60.5×2.3×3000 静電粉体塗装	本	***	
TP3266	標識柱 直管 エポキシ焼付 径60.5×2.3×3500 静電粉体塗装	本	***	
TP3267	標識柱 直管 エポキシ焼付 径60.5×2.8×4200 静電粉体塗装	本	***	
TP3268	標識柱 直管 エポキシ焼付 径76.3×3.2×3000 静電粉体塗装	本	6,370	
TP3269	標識柱 直管 エポキシ焼付 径76.3×3.2×3500 静電粉体塗装	本	***	
TP3270	標識柱 直管 エポキシ焼付 径76.3×3.2×4000 静電粉体塗装	本	***	
TP3275	標識柱 逆L・F型・T型 亜鉛メッキ	kg	***	
TP3280	高輝度反射シート カプセルレンズ型 六角柱	m ²	***	
TP3283	テーパーポール 亜鉛メッキ 8-18	本	***	
TP3284	テーパーポール 亜鉛メッキ 8-18Y	本	***	
TP3285	テーパーポール 亜鉛メッキ 8-18(B)	本	***	
TP3286	テーパーポール 亜鉛メッキ 8-18Y(B)	本	***	
TP3287	テーパーポール 亜鉛メッキ 10-21(B)	本	***	
TP3288	テーパーポール 亜鉛メッキ 10-21Y(B)	本	***	
TP3290	道路照明 灯具 セミカットオフA型 KSC-4	個	***	
TP3291	道路照明 高圧水銀ランプ HF400W	個	***	
TP3292	道路照明 安定器(水銀灯用 一般高力率) 200V 400W	個	***	
TP3293	道路照明 ノーヒューズブレーカー 200V 2P-10A	個	***	
TP3294	テーパーポール 亜鉛メッキ 10-21Y	本	***	
TP3295	テーパーポール 亜鉛メッキ 10-21	本	***	
TP3296	道路照明 自動点滅器(金具取付) フラッシュ式 200V 10A	個	***	
TP3297	道路照明 ビニール外装ケーブル CV2.0mm2×2C	m	***	
TP3298	道路照明 ビニール外装ケーブル CV2.0mm2×3C	m	***	
TP3299	道路照明 連結式接地棒(リット端子付) 径10×900	組	***	

共通資材

コード	名称・規格	単位	(00) 単価	摘要
TP3300	道路照明 引込バンド 亜鉛メッキ	式	465	
TP3301	道路照明 自動点滅機 L型金具バンド取付 200V 10A	個	***	
TP3310	アンカーボルト 丸型テーパポール8m 8-18(B)用	組	9,600	
TP3311	アンカーボルト 丸型テーパポール8m 8-18Y(B)用	組	11,400	
TP3312	アンカーボルト 丸型テーパポール10m 10-21(B)用	組	11,400	
TP3313	アンカーボルト 丸型テーパポール10m 10-21Y(B)用	組	13,400	
TP3334	堤名板(陶板)(森林土木専用) 300mm×400mm×10mm	枚	35,000	
TP3335	堤名板(陶板)(森林土木専用) 550mm×400mm×10mm	枚	55,000	
TP3336	堤名板(森林土木専用)	枚	42,380	
TP3338	集水井標識(塩ビ60cm×30cm)	枚	790	
TP3382	集水井蓋 径3.0m(亜鉛メッキ)	基	228,000	
TP3383	集水井蓋 径3.5m(亜鉛メッキ)	基	255,000	
TP3389	折返し踊場(タワップ0.5m分を含む)・亜鉛メッキ	個	50,400	
TP3391	タラップ・(集水井用)・亜鉛メッキ	m	18,800	
TP3392	突出し手摺(集水井用)・亜鉛メッキ	個	56,400	
TP3395	レフランプ 屋外用 450WH	個	***	
TP3396	投光器(ガード付)	個	***	
TP3398	キャプタイヤコード(2芯) 8mm ²	m	***	
TP3399	キャプタイヤコード(3芯) 14mm ²	m	***	
TP3411	投光器 180~400W	個	***	
TP3451	測量杭 木杭 4.5cm×4.5cm×45cm	本	65	
TP3452	測量杭 木杭 6.0cm×6.0cm×60cm	本	155	
TP3453	測量杭 木杭 6.0cm×6.0cm×90cm	本	280	
TP3454	測量杭 木杭 9.0cm×9.0cm×90cm	本	725	
TP3455	測量杭 木杭 9.0cm×9.0cm×75cm	本	600	
TP3456	測量杭 木杭 4.5cm×4.5cm×90cm	本	180	
TP3457	測量杭 木杭 7.5cm×7.5cm×75cm	本	395	
TP3460	測量杭 再生プラスチック 45×45×450mm	本	220	
TP3461	測量杭 再生プラスチック 70×70×600mm	本	390	
TP3462	測量杭 再生プラスチック 90×90×700mm	本	1,400	
TP3474	測量鉞(かさ付) φ=50mm	個	51	
TP3480	歪計 1方向(保孔管1m分を含む)	個	2,800	
TP3481	歪計 2方向(保孔管1m分を含む)	個	4,800	
TP3483	パイプ式歪計 φ48mm t3.6mm ソケットレス仕様	本	3,440	
TP3485	リード線 平形0.3 3~4芯	m	52	10/1改定
TP3486	ソケット φ48mm用	個	115	
TP3487	アルミケーシング φ47mm	本	8,240	
TP3488	アルミカップリング φ47mm	ヶ	2,000	10/1改定
TP3489	ケーシングキャップ類	組	1,640	
TP3490	シュー	個	5,390	
TP3491	サンブラ	個	46,200	
TP3495	標本箱(プラスチックケース) 10本入	箱	1,030	
TP3496	標本箱(木製・フタ付) φ46~86mm 5m入	箱	2,450	
TP3497	サンプリングチューブ ステンレススチール製 φ75mm 1.5~2.0m	本	9,500	
TP3535	発破母線(銅線)	m	55	
TP3537	電話線	m	63	
TP3539	受信器コード	m	1,500	
TP3553	絶縁テープ 0.2mm×10m	個	***	
TP3555	食塩	kg	65	
TP3602	円筒型枠(紙製) φ350 t=6mm	m	***	
TP3603	円筒型枠 口径 400mm t=0.6mm	m	3,120	
TP3604	円筒型枠 口径 450mm t=0.6mm	m	3,300	
TP3605	円筒型枠 口径 500mm t=0.6mm	m	3,660	
TP3606	円筒型枠 口径 550mm t=0.6mm	m	4,420	
TP3607	円筒型枠 口径 600mm t=0.6mm	m	***	10/1改定
TP3608	円筒型枠 口径 650mm t=0.6mm	m	***	10/1改定
TP3609	円筒型枠 口径 700mm t=0.8mm	m	***	10/1改定
TP3610	円筒型枠 口径 750mm t=0.8mm	m	***	10/1改定
TP3611	円筒型枠 口径 800mm t=0.8mm	m	***	10/1改定
TP3612	円筒型枠 口径 850mm t=0.8mm	m	***	10/1改定

共通資材

コード	名称・規格	単位	(00)	
			単価	摘要
TP3613	円筒型枠 口径 900mm t=1.0mm	m	***	10/1改定
TP3614	円筒型枠 口径 950mm t=1.0mm	m	***	10/1改定
TP3615	円筒型枠 口径1000mm t=1.0mm	m	***	10/1改定
TP3751	ゴム支承 (橋梁用) 硬質 10mm	m ²	***	
TP3752	ゴム支承 (橋梁用) 軟質 10mm	m ²	24,000	
TP3854	グリッド筋 12-T12.4用	組	950	
TP3855	グリッド筋 12-T15.2用	組	2,280	
TP3860	グリッド筋 φ23mm用	組	140	
TP3861	グリッド筋 φ26mm用	組	240	
TP3865	グリッド筋 1-T17.8用	組	140	
TP3866	グリッド筋 1-T19.3用	組	230	
TP3867	グリッド筋 1-T21.8用	組	290	
TP3876	CCLグリップ T17.8用	個	1,860	
TP3877	CCLグリップ T19.3用	個	2,240	
TP3878	CCLグリップ T21.8用	個	2,820	
TP3894	フレシネコーン110・130t型 7T13M130	組	***	10/1改定
TP3895	フレシネコーン 195・225t型 12T13M199・220	組	***	10/1改定
TP3896	フレシネコーン 290・320t型 12T15M294・319	組	***	10/1改定
TP3905	シース (フレキシブルシース) 径30mm	m	***	
TP3906	シース (フレキシブルシース) 径32mm	m	***	
TP3907	シース (フレキシブルシース) 径35mm	m	***	
TP3908	シース (フレキシブルシース) 径38mm	m	***	
TP3909	シース (フレキシブルシース) 径40mm	m	***	
TP3910	シース (フレキシブルシース) 径45mm	m	***	
TP3911	シース (フレキシブルシース) 径50mm	m	***	
TP3912	シース (フレキシブルシース) 径60mm	m	***	
TP3913	シース (フレキシブルシース) 径65mm	m	***	
TP3914	シース (フレキシブルシース) 径75mm	m	***	
TP3915	シース (フレキシブルシース) 径55mm	m	***	
TP3920	特殊シース (カップラーシース) 径17mm	個	430	
TP3921	特殊シース (カップラーシース) 径23mm	個	470	
TP3922	特殊シース (カップラーシース) 径26mm	個	470	
TP3923	特殊シース (カップラーシース) 径32mm	個	510	
TP3930	アンカープレート (鋼棒用) 径17mm 18×90×90	個	400	
TP3931	アンカープレート (鋼棒用) 径23mm 25×120×120	個	750	
TP3932	アンカープレート (鋼棒用) 径26mm 28×135×135	個	1,080	
TP3933	アンカープレート (鋼棒用) 径32mm 33×165×165	個	1,950	
TP3935	アンカープレート(シングルストラット工法) 1-T17.8用	個	760	
TP3936	アンカープレート(シングルストラット工法) 1-T19.3用	個	760	
TP3937	アンカープレート(シングルストラット工法) 1-T21.8用	個	1,090	
TP3940	鋼ナット 径17mm	個	120	
TP3941	鋼ナット 径23mm	個	230	
TP3942	鋼ナット 径26mm	個	360	
TP3943	鋼ナット 径32mm	個	640	
TP3951	ワッシャー 径17mm	個	30	
TP3952	ワッシャー 径23mm	個	50	
TP3953	ワッシャー 径26mm	個	60	
TP3954	ワッシャー 径32mm	個	80	
TP3960	カップラー (PC鋼棒用) 径17mm	個	390	
TP3961	カップラー (PC鋼棒用) 径23mm	個	670	
TP3962	カップラー (PC鋼棒用) 径26mm	個	830	
TP3963	カップラー (PC鋼棒用) 径32mm	個	1,260	
TP3970	アンカーキャップ 40A 円形 300	本	380	
TP3971	アンカーキャップ 40A 円形 350	本	443	
TP3972	アンカーキャップ 40A 楕円 300	本	450	
TP3973	アンカーキャップ 40A 楕円 350	本	525	
TP3976	アンカーキャップ 50A 円形 300	本	519	
TP3977	アンカーキャップ 50A 円形 350	本	605	
TP3978	アンカーキャップ 50A 円形 400	本	692	
TP3979	アンカーキャップ 50A 円形 500	本	865	

共通資材

コード	名称・規格	単位	(00) 単価	摘要
TP3980	アンカーキャップ 50A 楕円 300	本	614	
TP3981	アンカーキャップ 50A 楕円 350	本	717	
TP3982	アンカーキャップ 50A 楕円 400	本	819	
TP3983	アンカーキャップ 50A 楕円 500	本	1,020	
TP3990	アンカーキャップ 65A 円形 300	本	755	
TP3991	アンカーキャップ 65A 円形 350	本	881	
TP3992	アンカーキャップ 65A 円形 400	本	1,000	
TP3993	アンカーキャップ 65A 円形 450	本	1,130	
TP3994	アンカーキャップ 65A 楕円 300	本	981	
TP3995	アンカーキャップ 65A 楕円 350	本	1,140	
TP3996	アンカーキャップ 65A 楕円 400	本	1,300	
TP3997	アンカーキャップ 65A 楕円 450	本	1,470	
TP4001	アンカーキャップ 80A 円形 300	本	888	
TP4002	アンカーキャップ 80A 円形 350	本	1,030	
TP4003	アンカーキャップ 80A 円形 400	本	1,180	
TP4004	アンカーキャップ 80A 楕円 300	本	1,150	
TP4005	アンカーキャップ 80A 楕円 350	本	1,340	
TP4006	アンカーキャップ 80A 楕円 400	本	1,540	
TP4015	アンカーキャップ 90A 円形 300	本	1,020	
TP4016	アンカーキャップ 90A 円形 350	本	1,190	
TP4017	アンカーキャップ 90A 円形 400	本	1,360	
TP4018	アンカーキャップ 90A 楕円 300	本	1,320	
TP4019	アンカーキャップ 90A 楕円 350	本	1,540	
TP4020	アンカーキャップ 90A 楕円 400	本	1,760	
TP4026	排水桝 FC15~25	kg	800	
TP4045	アンカー用材(枕木)	本	***	
TP4051	H形鋼橋梁(非合成桁) SM490YA	t	***	
TP4052	H形鋼橋梁(合成桁) SM490YA	t	***	
TP4055	非合成桁 SM490YA 荷重分配横桁なし	t	***	
TP4056	合成桁 SM490YA 荷重分配横桁なし	t	***	
TP4059	非合成桁 SMA-490AW耐候性綱	t	***	
TP4060	合成桁 SMA-490AW耐候性綱	t	***	
TP4066	主桁継手 ウェブH=588mm SM490YA	箇所	***	
TP4068	主桁継手 ウェブH=700mm SM490YA	箇所	***	
TP4070	主桁継手 ウェブH=800mm SM490YA	箇所	***	
TP4072	主桁継手 ウェブH=900mm SM490YA	箇所	***	
TP4073	主桁継手 ウェブH=912mm SM490YA	箇所	***	
TP4076	主桁継手 ウェブH=600mm フランジ200以下 SM490YA	箇所	***	
TP4245	竹 $\phi=1.6$ m	本	140	
TP4246	竹 $\phi=2.0$ m	本	180	
TP4247	竹 $\phi=2.5$ m	本	220	
TP4250	竹 $\phi=0.7$ m 12本束	本	70	
TP4251	竹 $\phi=6.0$ m 12本束	本	280	
TP4254	竹 長さ1.5m内外 12本束	束	1,700	
TP4255	竹 長さ2.6m内外 10本束	束	2,400	
TP4276	樹皮堆肥	kg	***	
TP4277	ピートモス	ϕ	***	
TP4279	高度化成 肥料	kg	***	
TP4280	PK肥料	kg	***	
TP4281	固形肥料 ウッドエース4号	kg	***	
TP4282	熔成燐肥	kg	***	
TP4288	稲わら	kg	50	
TP4294	苗木(スギ)	本	80	
TP4295	苗木(ヒノキ)	本	80	
TP4296	苗木(マツ)	本	65	
TP4297	苗木(ヤシャブシ)	本	67	
TP4330	砂(海上渡し) 本土松浦地区	m ³	1,600	
TP4331	砂(海上渡し) 本土北区	m ³	1,600	
TP4332	砂(海上渡し) 本土西区	m ³	1,600	
TP4333	砂(海上渡し) 本土大村湾沿岸	m ³	1,600	
TP4334	砂(海上渡し) 本土中区	m ³	1,600	

共通資材

コード	名称・規格	単 位	(00)	
			単 価	摘 要
TP4335	砂 (海上渡し) 本土南区	m ³	1,600	
TP4336	砂 (海上渡し) 上五島地区	m ³	1,700	
TP4337	砂 (海上渡し) 下五島地区	m ³	1,700	
TP4338	砂 (海上渡し) 壱岐全島	m ³	1,600	
TP4339	砂 (海上渡し) 対馬東沿岸	m ³	1,750	
TP4340	砂 (海上渡し) 対馬西沿岸	m ³	1,850	
TP4381	捨石 (5~15cm) 本土北区	m ³	2,950	
TP4382	捨石 (5~15cm) 本土中区	m ³	3,050	
TP4383	捨石 (5~15cm) 本土大村湾沿岸	m ³	3,100	
TP4384	捨石 (5~15cm) 本土南区	m ³	3,000	
TP4385	捨石 (5~15cm) 宇久・小値賀地区	m ³	3,050	
TP4386	捨石 (5~15cm) 上五島地区	m ³	2,950	
TP4387	捨石 (5~15cm) 下五島地区	m ³	3,100	
TP4388	捨石 (5~15cm) 壱岐全島	m ³	3,050	
TP4389	捨石 (5~15cm) 対馬東沿岸	m ³	2,900	
TP4390	捨石 (5~15cm) 対馬西沿岸	m ³	3,100	
TP4401	捨石 (無選別) 本土北区	m ³	2,600	
TP4402	捨石 (無選別) 本土中区	m ³	2,700	
TP4403	捨石 (無選別) 本土大村湾沿岸	m ³	2,750	
TP4404	捨石 (無選別) 本土南区	m ³	2,650	
TP4405	捨石 (無選別) 宇久・小値賀地区	m ³	2,700	
TP4406	捨石 (無選別) 上五島地区	m ³	2,600	
TP4407	捨石 (無選別) 下五島地区	m ³	2,750	
TP4408	捨石 (無選別) 壱岐全島	m ³	2,700	
TP4409	捨石 (無選別) 対馬東沿岸	m ³	2,550	
TP4410	捨石 (無選別) 対馬西沿岸	m ³	2,750	
TP4415	捨石 (5~100kg) 本土北区	m ³	3,050	
TP4416	捨石 (5~100kg) 本土中区	m ³	3,150	
TP4417	捨石 (5~100kg) 本土大村湾沿岸	m ³	3,200	
TP4418	捨石 (5~100kg) 本土南区	m ³	3,100	
TP4419	捨石 (5~100kg) 宇久・小値賀地区	m ³	3,150	
TP4420	捨石 (5~100kg) 上五島地区	m ³	3,050	
TP4421	捨石 (5~100kg) 下五島地区	m ³	3,200	
TP4422	捨石 (5~100kg) 壱岐全島	m ³	3,150	
TP4423	捨石 (5~100kg) 対馬東沿岸	m ³	3,000	
TP4424	捨石 (5~100kg) 対馬西沿岸	m ³	3,200	
TP4445	捨石 (300kg内外) 本土北区	m ³	3,600	
TP4446	捨石 (300kg内外) 本土中区	m ³	3,750	
TP4447	捨石 (300kg内外) 本土大村湾沿岸	m ³	3,750	
TP4448	捨石 (300kg内外) 本土南区	m ³	3,650	
TP4449	捨石 (300kg内外) 宇久・小値賀地区	m ³	3,700	
TP4450	捨石 (300kg内外) 上五島地区	m ³	3,600	
TP4451	捨石 (300kg内外) 下五島地区	m ³	3,750	
TP4452	捨石 (300kg内外) 壱岐全島	m ³	3,700	
TP4453	捨石 (300kg内外) 対馬東沿岸	m ³	3,550	
TP4454	捨石 (300kg内外) 対馬西沿岸	m ³	3,750	
TP4460	捨石 (500kg内外) 本土北区	m ³	3,800	
TP4461	捨石 (500kg内外) 本土中区	m ³	3,900	
TP4462	捨石 (500kg内外) 本土大村湾沿岸	m ³	3,950	
TP4463	捨石 (500kg内外) 本土南区	m ³	3,850	
TP4464	捨石 (500kg内外) 宇久・小値賀地区	m ³	3,900	
TP4465	捨石 (500kg内外) 上五島地区	m ³	3,800	
TP4466	捨石 (500kg内外) 下五島地区	m ³	3,950	
TP4467	捨石 (500kg内外) 壱岐全島	m ³	3,900	
TP4468	捨石 (500kg内外) 対馬東沿岸	m ³	3,750	
TP4469	捨石 (500kg内外) 対馬西沿岸	m ³	3,950	
TP4470	捨石 (1 t内外) 本土北区	m ³	4,000	
TP4471	捨石 (1 t内外) 本土中区	m ³	4,050	
TP4472	捨石 (1 t内外) 本土大村湾沿岸	m ³	4,150	
TP4473	捨石 (1 t内外) 本土南区	m ³	4,050	

共通資材

コード	名称・規格	単位	(00) 単価	摘要
TP4474	捨石 (1 t内外) 宇久・小値賀地区	m ³	4,100	
TP4475	捨石 (1 t内外) 上五島地区	m ³	4,000	
TP4476	捨石 (1 t内外) 下五島地区	m ³	4,150	
TP4477	捨石 (1 t内外) 壱岐全島	m ³	4,150	
TP4478	捨石 (1 t内外) 対馬東沿岸	m ³	3,950	
TP4479	捨石 (1 t内外) 対馬西沿岸	m ³	4,150	
TP4480	捨石 (5~200kg) 本土北区	m ³	2,950	
TP4481	捨石 (5~200kg) 本土中区	m ³	3,050	
TP4482	捨石 (5~200kg) 本土大村湾沿岸	m ³	3,100	
TP4483	捨石 (5~200kg) 本土南区	m ³	3,000	
TP4484	捨石 (5~200kg) 宇久・小値賀地区	m ³	3,050	
TP4485	捨石 (5~200kg) 上五島地区	m ³	2,950	
TP4486	捨石 (5~200kg) 下五島地区	m ³	3,100	
TP4487	捨石 (5~200kg) 壱岐全島	m ³	3,050	
TP4488	捨石 (5~200kg) 対馬東沿岸	m ³	2,900	
TP4489	捨石 (5~200kg) 対馬西沿岸	m ³	3,100	
TP4496	安全灯 (LEDタイプ) 第1線防波堤 本土	基	462,000	
TP4497	安全灯 (LEDタイプ) 第1線防波堤 離島	基	480,000	
TP4498	安全灯 (LEDタイプ) 第2線防波堤 本土	基	445,000	
TP4499	安全灯 (LEDタイプ) 第2線防波堤 離島	基	462,000	
TP4544	安全灯取付費	基	40,000	
TP4548	ルーフィング	m ²	***	
TP4550	養生マット (港湾・コンクリート舗装用) t=5mm	m ²	300	
TP4551	ビニール養生剤(港湾・コンクリート舗装用)	kg	***	
TP4665	キャブタイヤ コード (3芯) 22mm2	m	***	
TP4666	キャブタイヤ コード (3芯) 38mm2	m	***	
TP4667	キャブタイヤ コード (3芯) 60mm2	m	***	
TP4681	コブローリング用 ダイヤモンドビット φ150 長70mm	個	***	
TP4682	コブローリング用 ダイヤモンドビット φ250 長70mm	個	***	
TP4683	コブローリング用 コアチップ φ150 長250mm	個	***	
TP4684	コブローリング用 コアチップ φ250 長250mm	個	***	
TP4685	コブローリング用 アダプター φ150 長80mm	個	***	
TP4686	コブローリング用 アダプター φ250 長80mm	個	***	
TP4689	ケーシング 径43mm ℓ=1.0m (ヘッド・シュー含まず)	本	3,320	
TP4690	ケーシング 径63mm ℓ=1.0m (ヘッド・シュー含まず)	本	***	
TP4691	ケーシング 径73mm ℓ=1.0m (ヘッド・シュー含まず)	本	***	
TP4692	ケーシング 径83mm ℓ=1.0m (ヘッド・シュー含まず)	本	***	
TP4693	ケーシング 径97mm ℓ=1.0m (ヘッド・シュー含まず)	本	***	
TP4694	ケーシング 径112mm ℓ=1.0m (ヘッド・シュー含まず)	本	***	
TP4695	ケーシング 径127mm ℓ=1.0m (ヘッド・シュー含まず)	本	***	
TP4696	ケーシング 径142mm ℓ=1.0m (ヘッド・シュー含まず)	本	14,200	
TP4701	ケーシング 径43mm ℓ=1.5m (ヘッド・シュー含む)	本	6,160	
TP4702	ケーシング 径63mm ℓ=1.5m (ヘッド・シュー含む)	本	7,850	
TP4703	ケーシング 径73mm ℓ=1.5m (ヘッド・シュー含む)	本	8,960	
TP4704	ケーシング 径83mm ℓ=1.5m (ヘッド・シュー含む)	本	9,630	
TP4705	ケーシング 径97mm ℓ=1.5m (ヘッド・シュー含む)	本	12,200	
TP4706	ケーシング 径112mm ℓ=1.5m (ヘッド・シュー含む)	本	14,600	
TP4707	ケーシング 径127mm ℓ=1.5m (ヘッド・シュー含む)	本	20,100	
TP4708	ケーシング 径142mm ℓ=1.5m (ヘッド・シュー含む)	本	24,200	
TP4709	ケーシング 径43mm ℓ=1.5m (ヘッド・シュー含まず)	本	4,080	
TP4710	ケーシング 径63mm ℓ=1.5m (ヘッド・シュー含まず)	本	5,290	
TP4711	ケーシング 径73mm ℓ=1.5m (ヘッド・シュー含まず)	本	6,160	
TP4712	ケーシング 径83mm ℓ=1.5m (ヘッド・シュー含まず)	本	6,590	
TP4713	ケーシング 径97mm ℓ=1.5m (ヘッド・シュー含まず)	本	8,510	
TP4714	ケーシング 径112mm ℓ=1.5m (ヘッド・シュー含まず)	本	10,100	
TP4716	ケーシング 径127mm ℓ=1.5m (ヘッド・シュー含まず)	本	14,700	
TP4717	ケーシング 径142mm ℓ=1.5m (ヘッド・シュー含まず)	本	16,800	
TP4718	ケーシング 径165.2 ℓ=1.5m (ヘッド・シュー含まず)	本	20,800	
TP4720	ケーシング 径43mm ℓ=1.0m (ヘッド・シュー含む)	本	5,400	
TP4721	ケーシング 径63mm ℓ=1.0m (ヘッド・シュー含む)	本	6,900	

共通資材

コード	名称・規格	単位	(00) 単価	摘要
TP4722	ケーシング 径73mm $\varnothing=1.0\text{m}$ (ハット・シュー含む)	本	7,890	
TP4723	ケーシング 径83mm $\varnothing=1.0\text{m}$ (ハット・シュー含む)	本	8,730	
TP4724	ケーシング 径97mm $\varnothing=1.0\text{m}$ (ハット・シュー含む)	本	11,000	
TP4725	ケーシング 径112mm $\varnothing=1.0\text{m}$ (ハット・シュー含む)	本	13,100	
TP4726	メタルクラウン 径46mm	個	2,200	
TP4727	メタルクラウン 径66mm	個	***	
TP4728	メタルクラウン 径76mm	個	***	
TP4729	メタルクラウン 径86mm	個	***	
TP4730	メタルクラウン 径101mm	個	***	
TP4731	メタルクラウン 径116mm	個	***	
TP4737	メタルクラウン 径127mm	個	5,760	
TP4738	メタルクラウン 径131mm	個	***	
TP4739	メタルクラウン 径146mm	個	7,100	
TP4742	メタルクラウン 径179mm	個	12,200	
TP4751	メタルクラウン 径200mm	個	***	
TP4752	メタルクラウン 径250mm	個	***	
TP4753	メタルクラウン 径300mm	個	***	
TP4755	メタルクラウン 径350mm	個	***	
TP4756	メタルクラウン 径400mm	個	***	
TP4757	メタルクラウン 径450mm	個	***	
TP4758	メタルクラウン 径500mm	個	***	
TP4759	メタルクラウン 径550mm	個	***	
TP4761	ケーシング 径127mm $\varnothing=1.0\text{m}$ (ハット・シュー含む)	本	17,700	
TP4762	ケーシング 径142mm $\varnothing=1.0\text{m}$ (ハット・シュー含む)	本	21,600	
TP4775	トリコンビット 径200mm	個	***	
TP4776	トリコンビット 径250mm	個	***	
TP4777	トリコンビット 径300mm	個	***	
TP4778	トリコンビット 径350mm	個	***	
TP4779	トリコンビット 径400mm	個	***	
TP4780	トリコンビット 径450mm	個	***	
TP4781	トリコンビット 径500mm	個	***	
TP4782	トリコンビット 径550mm	個	***	
TP4790	ウイングビット 径200mm	個	***	
TP4791	ウイングビット 径250mm	個	***	
TP4792	ウイングビット 径300mm	個	***	
TP4794	ウイングビット 径350mm	個	***	
TP4795	ウイングビット 径400mm	個	***	
TP4796	ウイングビット 径450mm	個	***	
TP4797	ウイングビット 径500mm	個	***	
TP4798	ウイングビット 径550mm	個	***	
TP4815	ボーリングロッド 径40.5mm $\varnothing=1.0\text{m}$	本	***	
TP4816	ボーリングロッド 径73mm $\varnothing=1.0\text{m}$	本	30,400	
TP4822	ボーリングロッド 径40.5mm $\varnothing=3.0\text{m}$	本	***	
TP4824	ボーリングロッド 径50mm $\varnothing=3.0\text{m}$	本	***	
TP4826	ボーリングロッド 径73mm $\varnothing=3.0\text{m}$	本	***	
TP4828	ボーリングロッド 径85mm $\varnothing=3.0\text{m}$	本	***	
TP4830	ボーリングロッド 径101.6mm $\varnothing=3.0\text{m}$	本	***	
TP4832	ボーリングロッド 径150mm $\varnothing=3.0\text{m}$	本	***	
TP4851	コアチューブ ダブル 径46mm $\varnothing=1.5\text{m}$	本	49,700	
TP4852	コアチューブ ダブル 径66mm $\varnothing=1.5\text{m}$	本	66,600	
TP4853	コアチューブ ダブル 径76mm $\varnothing=1.5\text{m}$	本	79,200	
TP4854	コアチューブ ダブル 径86mm $\varnothing=1.5\text{m}$	本	88,800	
TP4855	コアチューブ ダブル 径101mm $\varnothing=1.5\text{m}$	本	115,000	
TP4856	コアチューブ ダブル 径116mm $\varnothing=1.5\text{m}$	本	131,000	
TP4865	コアチューブ シングル 径46mm $\varnothing=1.5\text{m}$	本	5,370	
TP4866	コアチューブ シングル 径66mm $\varnothing=1.5\text{m}$	本	***	
TP4867	コアチューブ シングル 径76mm $\varnothing=1.5\text{m}$	本	***	
TP4868	コアチューブ シングル 径86mm $\varnothing=1.5\text{m}$	本	***	
TP4869	コアチューブ シングル 径101mm $\varnothing=1.5\text{m}$	本	***	
TP4870	コアチューブ シングル 径116mm $\varnothing=1.5\text{m}$	本	***	

共通資材

コード	名称・規格	単位	(00) 単価	摘要
TP4871	コアチューブ シングル 径127mm $\varnothing=1.5m$	本	15,600	
TP4872	コアチューブ シングル 径131mm $\varnothing=1.5m$	本	***	
TP4873	コアチューブ シングル 径146mm $\varnothing=1.5m$	本	19,000	
TP4874	コアチューブ シングル 径167mm $\varnothing=1.5m$	本	40,300	
TP4875	コアチューブ シングル 径179mm $\varnothing=1.5m$	本	42,800	
TP4877	コアチューブ 径129mm $\varnothing=1.00m$	本	12,800	
TP4878	コアチューブ 径144mm $\varnothing=1.00m$	本	14,600	
TP4881	コアチューブ 径177mm $\varnothing=1.00m$	本	34,500	
TP4890	コアチューブ 径200mm $\varnothing=1.00m$	本	***	
TP4891	コアチューブ 径250mm $\varnothing=1.00m$	本	***	
TP4892	コアチューブ 径300mm $\varnothing=1.00m$	本	***	
TP4893	コアチューブ 径350mm $\varnothing=1.00m$	本	***	
TP4894	コアチューブ 径400mm $\varnothing=1.00m$	本	***	
TP4895	コアチューブ 径450mm $\varnothing=1.00m$	本	***	
TP4896	コアチューブ 径500mm $\varnothing=1.00m$	本	***	
TP4897	コアチューブ 径550mm $\varnothing=1.00m$	本	***	
TP4902	コアリフタリング 径65mm	本	3,840	
TP4903	コアリフタリング 径75mm	本	4,420	
TP4904	コアリフタリング 径85mm	本	5,180	
TP4905	コアリフタリング 径100mm	本	6,400	
TP4906	コアリフタリング 径115mm	本	7,870	
TP4916	コアリフタリング 径130mm	個	8,320	
TP4917	コアリフタリング 径145mm	個	10,200	
TP4920	コアリフタリング 径178mm	個	11,700	
TP4926	サブソケット 径200mm	個	***	
TP4927	サブソケット 径250mm	個	***	
TP4928	サブソケット 径300mm	個	***	
TP4930	サブソケット 径350mm	個	***	
TP4931	サブソケット 径400mm	個	***	
TP4932	サブソケット 径450mm	個	***	
TP4933	サブソケット 径500mm	個	***	
TP4934	サブソケット 径550mm	個	***	
TP4940	ドリルカラー 径200mm $\varnothing=1.00m$	本	***	
TP4941	ドリルカラー 径250mm $\varnothing=1.00m$	本	***	
TP4942	ドリルカラー 径300mm $\varnothing=1.00m$	本	***	
TP4944	ドリルカラー 径350mm $\varnothing=1.00m$	本	***	
TP4945	ドリルカラー 径400mm $\varnothing=1.00m$	本	***	
TP4946	ドリルカラー 径450mm $\varnothing=1.00m$	本	678,000	
TP4947	ドリルカラー 径500mm $\varnothing=1.00m$	本	742,000	
TP4948	ドリルカラー 径550mm $\varnothing=1.00m$	本	800,000	
TP4951	ハンマービット 径250mm用	個	748,000	
TP4952	ハンマービット 径350mm用	個	1,600,000	
TP4953	ハンマービット 径450mm用	個	1,910,000	
TP4954	ハンマービット 径500mm用	個	3,410,000	
TP4955	ハンマービット 径550mm用	個	3,840,000	
TP4956	ロッド(トリルパイ) 径250mm用	本	88,900	
TP4957	ロッド(トリルパイ) 径350mm用	本	94,000	
TP4958	ロッド(トリルパイ) 径450mm用	本	142,000	
TP4959	ロッド(トリルパイ) 径500mm用	本	142,000	
TP4960	ロッド(トリルパイ) 径550mm用	本	165,000	
TP4961	ロッドカバー 径250mm用	個	192,000	
TP4962	ロッドカバー 径350mm用	個	217,000	
TP4963	ロッドカバー 径450mm用	個	262,000	
TP4964	ロッドカバー 径500mm用	個	262,000	
TP4965	ロッドカバー 径550mm用	個	435,000	
TP4966	ハンマーサブソケット 径250mm用	個	160,000	
TP4967	ハンマーサブソケット 径350mm用	個	160,000	
TP4968	ハンマーサブソケット 径450mm用	個	256,000	
TP4969	ハンマーサブソケット 径500mm用	個	320,000	
TP4970	ハンマーサブソケット 径550mm用	個	384,000	

共通資材

コード	名称・規格	単位	(00) 単価	摘要
TP4971	レジューサー 径250mm用	個	160,000	
TP4972	レジューサー 径350mm用	個	160,000	
TP4973	レジューサー 径450mm用	個	192,000	
TP4974	レジューサー 径500mm用	個	224,000	
TP4975	レジューサー 径550mm用	個	256,000	
TP4976	エアシーベル 径250mm用	個	844,000	
TP4977	エアシーベル 径350mm用	個	844,000	
TP4978	エアシーベル 径450mm用	個	844,000	
TP4979	エアシーベル 径500mm用	個	844,000	
TP4980	エアシーベル 径550mm用	個	844,000	
TP4981	チャックピース 径250mm用	組	120,000	
TP4982	チャックピース 径350mm用	組	120,000	
TP4983	チャックピース 径450mm用	組	120,000	
TP4984	チャックピース 径500mm用	組	120,000	
TP4985	チャックピース 径550mm用	組	120,000	
TP5001	サフェイス ダイヤモンドビット 軟岩Ⅱ127mm 22mリセット(20%)	m	5,960	
TP5002	サフェイス ダイヤモンドビット 硬岩127mm 11mリセット(20%)	m	11,900	
TP5003	サフェイス ダイヤモンドビット 軟岩Ⅱ131mm 22mリセット(20%)	m	6,400	
TP5004	サフェイス ダイヤモンドビット 硬岩131mm 11mリセット(20%)	m	12,800	
TP5005	サフェイス ダイヤモンドビット 軟岩Ⅱ146mm 22mリセット(20%)	m	6,900	
TP5006	サフェイス ダイヤモンドビット 硬岩146mm 11mリセット(20%)	m	13,800	
TP5007	サフェイス ダイヤモンドビット 軟岩Ⅱ167mm 22mリセット(20%)	m	7,410	
TP5008	サフェイス ダイヤモンドビット 硬岩167mm 11mリセット(20%)	m	14,800	
TP5009	サフェイス ダイヤモンドビット 軟岩Ⅱ179mm 22mリセット(20%)	m	8,820	
TP5010	サフェイス ダイヤモンドビット 硬岩179mm 11mリセット(20%)	m	17,600	
TP5011	ダイヤモンドリーマー 軟岩Ⅱ127mm 57mリセット(20%)	m	1,360	
TP5012	ダイヤモンドリーマー 硬岩127mm 37mリセット(20%)	m	2,100	
TP5013	ダイヤモンドリーマー 軟岩Ⅱ131mm 57mリセット(20%)	m	1,450	
TP5014	ダイヤモンドリーマー 硬岩131mm 37mリセット(20%)	m	2,240	
TP5015	ダイヤモンドリーマー 軟岩Ⅱ146mm 57mリセット(20%)	m	1,570	
TP5016	ダイヤモンドリーマー 硬岩146mm 37mリセット(20%)	m	2,410	
TP5017	ダイヤモンドリーマー 軟岩Ⅱ167mm 57mリセット(20%)	m	1,750	
TP5018	ダイヤモンドリーマー 硬岩167mm 37mリセット(20%)	m	2,700	
TP5019	ダイヤモンドリーマー 軟岩Ⅱ179mm 57mリセット(20%)	m	2,110	
TP5020	ダイヤモンドリーマー 硬岩179mm 37mリセット(20%)	m	3,260	
TP5022	サフェイス ダイヤモンドビット 軟岩Ⅱ46mm 22mリセット(20%)	m	1,690	
TP5023	サフェイス ダイヤモンドビット 硬岩46mm 11mリセット(20%)	m	3,380	
TP5024	サフェイス ダイヤモンドビット 軟岩Ⅱ56mm 22mリセット(20%)	m	2,020	
TP5025	サフェイス ダイヤモンドビット 硬岩56mm 11mリセット(20%)	m	4,040	
TP5026	サフェイス ダイヤモンドビット 軟岩Ⅱ66mm 22mリセット(20%)	m	2,440	
TP5027	サフェイス ダイヤモンドビット 硬岩66mm 11mリセット(20%)	m	4,890	
TP5029	サフェイス ダイヤモンドビット 軟岩Ⅱ76mm 22mリセット(20%)	m	3,170	
TP5030	サフェイス ダイヤモンドビット 硬岩76mm 11mリセット(20%)	m	6,340	
TP5032	サフェイス ダイヤモンドビット 軟岩Ⅱ86mm 22mリセット(20%)	m	3,800	
TP5033	サフェイス ダイヤモンドビット 硬岩86mm 11mリセット(20%)	m	7,600	
TP5035	サフェイス ダイヤモンドビット 軟岩Ⅱ116mm 22mリセット(20%)	m	4,670	
TP5036	サフェイス ダイヤモンドビット 硬岩116mm 11mリセット(20%)	m	9,350	
TP5037	サフェイス ダイヤモンドビット 軟岩Ⅱ66mm 22mリセット(25%)	m	2,780	
TP5038	サフェイス ダイヤモンドビット 硬岩66mm 11mリセット(25%)	m	5,560	
TP5039	サフェイス ダイヤモンドビット 軟岩Ⅱ101mm 22mリセット(20%)	m	4,170	
TP5040	サフェイス ダイヤモンドビット 硬岩101mm 11mリセット(20%)	m	8,350	
TP5043	ダイヤモンドビット インプリ 径4 6 mm	個	54,200	
TP5044	ダイヤモンドビット インプリ 径6 6 mm	個	85,200	
TP5045	ダイヤモンドビット インプリ 径7 6 mm	個	110,000	
TP5046	ダイヤモンドビット インプリ 径8 6 mm	個	129,000	
TP5047	ダイヤモンドビット インプリ 径1 0 1 mm	個	136,000	
TP5048	ダイヤモンドビット インプリ 径1 1 6 mm	個	201,000	
TP5050	ダイヤモンドリーマー 軟岩Ⅱ101mm 57mリセット(20%)	m	960	
TP5051	ダイヤモンドリーマー 硬岩 101mm 37mリセット(20%)	m	1,490	
TP5060	ダイヤモンドリーマー 軟岩Ⅱ66mm 57mリセット(20%)	m	580	

共通資材

コード	名称・規格	単位	(00) 単価	摘要
TP5061	ダイヤモンドリーマ 硬岩66mm 37mリセット(20%)	m	890	
TP5062	ダイヤモンドリーマ 硬岩66mm 29mリセット(20%)	m	1,140	
TP5064	ダイヤモンドリーマ 軟岩Ⅱ76mm 57mリセット(20%)	m	700	
TP5065	ダイヤモンドリーマ 硬岩76mm 37mリセット(20%)	m	1,080	
TP5066	ダイヤモンドリーマ 硬岩76mm 29mリセット(20%)	m	1,380	
TP5068	ダイヤモンドリーマ 軟岩Ⅱ86mm 57mリセット(20%)	m	830	
TP5069	ダイヤモンドリーマ 硬岩86mm 37mリセット(20%)	m	1,280	
TP5070	ダイヤモンドリーマ 硬岩86mm 29mリセット(20%)	m	1,630	
TP5071	ダイヤモンドリーマ 硬岩116mm 29mリセット(20%)	m	2,120	
TP5072	ダイヤモンドリーマ 軟岩Ⅱ116mm 57mリセット(20%)	m	1,080	
TP5073	ダイヤモンドリーマ 硬岩116mm 37mリセット(20%)	m	1,660	
TP5074	ダイヤモンドリーマ 軟岩Ⅱ66mm57mリセット(40%)	m	730	
TP5075	ダイヤモンドリーマ 硬岩66mm29mリセット(40%)	m	1,440	
TP5076	メタルリーマ シングル 径46mm	個	3,260	
TP5077	メタルリーマ シングル 径66mm	個	***	
TP5078	メタルリーマ シングル 径76mm	個	***	
TP5079	メタルリーマ シングル 径86mm	個	***	
TP5080	メタルリーマ シングル 径101mm	個	***	
TP5081	メタルリーマ シングル 径116mm	個	***	
TP5085	ダイヤモンドリーマ 径46mm	個	52,900	
TP5086	ダイヤモンドリーマ 径66mm	個	66,500	
TP5087	ダイヤモンドリーマ 径76mm	個	79,600	
TP5088	ダイヤモンドリーマ 径86mm	個	86,000	
TP5089	ダイヤモンドリーマ 径101mm	個	105,000	
TP5090	ダイヤモンドリーマ 径116mm	個	118,000	
TP5097	ダイヤモンドビット 27.6mm	個	***	
TP5098	ダイヤモンドビット 33.1mm	個	***	
TP5099	ダイヤモンドビット 40.0mm	個	***	
TP5100	ダイヤモンドビット 53.1mm	個	***	
TP5101	ダイヤモンドビット 64.7mm	個	***	スタンダード
TP5102	ダイヤモンドビット 77.4mm	個	***	スタンダード
TP5103	ダイヤモンドビット 90.8mm	個	***	スタンダード
TP5104	ダイヤモンドビット 110.0mm	個	***	スタンダード
TP5105	ダイヤモンドビット 128.5mm	個	***	スタンダード
TP5106	ダイヤモンドビット 160.0mm	個	***	スタンダード
TP5107	ダイヤモンドビット 180.0mm	個	***	スタンダード
TP5108	ダイヤモンドビット 204.0mm	個	***	スタンダード
TP5111	単管：シャンクロッド 90mm	個	***	
TP5112	単管：シャンクロッド 115mm	個	***	
TP5113	単管：シャンクロッド 135mm	個	***	
TP5114	単管：シャンクロッド 146mm	個	***	
TP5116	単管：打込アダプタ 90mm	個	***	
TP5117	単管：打込アダプタ 115mm	個	***	
TP5118	単管：打込アダプタ 135mm	個	***	
TP5121	単管：ドリルパイプ 90mm 1.5m標準	本	***	
TP5122	単管：ドリルパイプ 115mm 1.5m標準	本	***	
TP5123	単管：ドリルパイプ 135mm 1.5m標準	本	***	
TP5124	単管：ドリルパイプ 146mm 1.5m標準	本	***	
TP5131	単管：先端ビット 90mm (一般用)	個	***	
TP5132	単管：先端ビット 115mm (一般用)	個	***	
TP5133	単管：先端ビット 135mm (一般用)	個	***	
TP5136	単管：ウォータスイベル 90mm	個	***	
TP5137	単管：ウォータスイベル 115mm	個	***	
TP5138	単管：ウォータスイベル 135mm	個	***	
TP5141	二重管：シャンクロッド 90mm	個	***	
TP5142	二重管：シャンクロッド 115mm	個	***	
TP5143	二重管：シャンクロッド 135mm	個	***	
TP5144	二重管：シャンクロッド 146mm	個	***	
TP5146	二重管：クリーニングアダプタ 90mm	個	***	
TP5147	二重管：クリーニングアダプタ 115mm	個	***	

共通資材

コード	名称・規格	単位	(00) 単価	摘要
TP5148	二重管：クリンクアダプタ 135mm	個	***	
TP5149	二重管：クリンクアダプタ 146mm	個	***	
TP5151	二重管エクステンションロッド 90mm	個	***	
TP5152	二重管エクステンションロッド 115mm	個	***	
TP5153	二重管エクステンションロッド 135mm	個	***	
TP5154	二重管エクステンションロッド 146mm	個	***	
TP5156	二重管ドリルパイプ 90mm 1.5m標準	本	***	
TP5157	二重管ドリルパイプ 115mm 1.5m標準	本	***	
TP5158	二重管ドリルパイプ 135mm 1.5m標準	本	***	
TP5159	二重管ドリルパイプ 146mm 1.5m標準	本	***	
TP5161	二重管：インナーロッド 90mm 1.5m標準	本	***	
TP5162	二重管：インナーロッド 115mm 1.5m標準	本	***	
TP5163	二重管：インナーロッド 135mm 1.5m標準	本	***	
TP5164	二重管：インナーロッド 146mm 1.5m標準	本	***	
TP5166	二重管：リングビット 90mm	個	***	
TP5167	二重管：リングビット 115mm	個	***	
TP5168	二重管：リングビット 135mm	個	***	
TP5169	二重管：リングビット 146mm	個	***	
TP5171	二重管：インナービット 90mm	個	***	
TP5172	二重管：インナービット 115mm	個	***	
TP5173	二重管：インナービット 135mm	個	***	
TP5174	二重管：インナービット 146mm	個	***	
TP5176	二重管：ウォータスイベル 90mm	個	***	
TP5177	二重管：ウォータスイベル 115mm	個	***	
TP5178	二重管：ウォータスイベル 135mm	個	***	
TP5179	二重管：ウォータスイベル 146mm	個	***	
TP5180	二重管：ドリルパイプ 90mm 1.0m標準	本	46,000	
TP5181	二重管：ドリルパイプ 115mm 1.0m標準	本	46,700	
TP5182	二重管：ドリルパイプ 135mm 1.0m標準	本	56,300	
TP5183	二重管：ドリルパイプ 146mm 1.0m標準	本	67,800	
TP5184	二重管：インナーロッド 90mm 1.0m標準	本	33,900	
TP5185	二重管：インナーロッド 115mm 1.0m標準	本	36,400	
TP5186	二重管：インナーロッド 135mm 1.0m標準	本	36,400	
TP5187	二重管：インナーロッド 146mm 1.0m標準	本	40,300	
TP5201	岩石試験（試料作成費・軟岩コア）	個	***	
TP5202	岩石試験（試料作成費・硬岩コア）	個	***	
TP5203	岩石試験（圧縮強度試験）	個	***	
TP5204	岩石試験（超音波伝播速度測定）	個	***	
TP5208	土粒子の比重試験 JIS A1202 1試料につき3個	回	***	
TP5209	土の含水量試験 JIS A1203 1試料につき3個	回	***	
TP5210	土の粒度試験（1） JIS A1204：沈降分析	回	***	
TP5211	土の粒度試験（1） JIS A1204：ふるい分析 0.5kg以下	回	***	
TP5212	土の液性限界試験 JIS A1205 1試料につき4～6点	回	***	
TP5213	土の塑性限界試験 JIS A1205 1試料につき3個	回	***	
TP5217	現場密度試験（砂置換法） JIS A1214	箇所	***	
TP5218	土の湿潤密度試験 1試料につき3個	回	***	
TP5221	土の透水試験（室内） JIS A1218（定水位）	回	***	
TP5222	土の透水試験（室内） JIS A1218（変水位）	回	***	
TP5226	土の突固め試験（1） JIS A1210乾燥法 モールド径10cm ランマー25N	回	***	
TP5227	土の突固め試験（2） JIS A1210非乾燥法 モールド径10cm ランマー25N	回	***	
TP5230	土の一軸圧縮試験 JIS A1216 1試料につき2個	回	***	
TP5233	土の圧密試験 JIS A1217 1試料につき1個	回	***	
TP5236	一面せん断試験（1） 非圧密 非排水	回	***	
TP5237	一面せん断試験（2） 圧密 非排水	回	***	
TP5240	三軸圧縮試験（1） 非圧密 非排水	回	***	
TP5241	三軸圧縮試験（2） 圧密 排水	回	***	
TP5243	三軸圧縮試験 圧密 非排水（CU）35mm	回	***	
TP5244	三軸圧縮試験 圧密 非排水（CU）50mm	回	***	
TP5245	地盤改良杭の圧縮試験費（深層混合処理・CC） 1試料1供試体あたり	回	7,420	
TP5246	室内配合試験費（深層混合処理） 固化剤1種類配合率1パターン当たり	回	10,000	

共通資材

コード	名称・規格	単位	(00) 単価	摘要
TP5248	海底土砂分析費用 32品目 報告書・諸経費含む	式	162,000	
TP5250	試料採取 CBR試験 変状土 (70kg)	箇所	***	
TP5251	試料採取 CBR試験 現状土 (4モールド/箇所)	箇所	***	
TP5252	変状土 CBR試験 (1) JIS A1211 モールド9個使用	回	***	
TP5253	変状土 CBR試験 (2) JIS A1211 設計・2個	回	***	
TP5254	変状土 CBR試験 (3) JIS A1211 設計・3個	回	62,500	
TP5255	現状土 CBR試験 (水浸4日)	回	***	
TP5259	土の強熱減量試験 1試料につき3個	回	***	
TP5262	土のPH試験	回	***	
TP5273	六価クロム溶出試験(環境庁告示46号溶出試験) 報告書・諸経費含む	回	***	
TP5275	カドミウム試験(環境庁告示46号溶出試験) 報告書・諸経費含む	回	***	
TP5371	防砂板 t=5mm b=1000mm SBM-5.0 PVC	m ²	***	
TP5380	スイングゲート(ステンレス) 製作費 (H=1.0m, B=1.0m) 諸経費を含む	式	855,000	10/1改定
TP5381	スイングゲート(ステンレス) 据付費 (H=1.0m, B=1.0m)	式	136,000	10/1改定
TP5382	スイングゲート(ステンレス) 製作費 (H=1.0m, B=1.5m) 諸経費を含む	式	990,000	10/1改定
TP5383	スイングゲート(ステンレス) 据付費 (H=1.0m, B=1.5m)	式	144,000	10/1改定
TP5384	スイングゲート(ステンレス) 製作費 (H=1.0m, B=2.0m) 諸経費を含む	式	1,170,000	10/1改定
TP5385	スイングゲート(ステンレス) 据付費 (H=1.0m, B=2.0m)	式	160,000	10/1改定
TP5386	スイングゲート(ステンレス) 製作費 (H=0.5m, B=1.0m) 諸経費を含む	式	585,000	10/1改定
TP5387	スイングゲート(ステンレス) 据付費 (H=0.5m, B=1.0m)	式	136,000	10/1改定
TP5388	スイングゲート(ステンレス) 製作費 (H=0.5m, B=1.5m) 諸経費を含む	式	702,000	10/1改定
TP5389	スイングゲート(ステンレス) 据付費 (H=0.5m, B=1.5m)	式	136,000	10/1改定
TP5390	スイングゲート(ステンレス) 製作費 (H=0.5m, B=2.0m) 諸経費を含む	式	774,000	10/1改定
TP5391	スイングゲート(ステンレス) 据付費 (H=0.5m, B=2.0m)	式	136,000	10/1改定
TP5392	引戸式ゲート(ステンレス) 製作費 (H=1.0m, B=1.0m) 諸経費を含む	式	1,100,000	10/1改定
TP5393	引戸式ゲート(ステンレス) 据付費 (H=1.0m, B=1.0m)	式	168,000	10/1改定
TP5394	引戸式ゲート(ステンレス) 製作費 (H=1.0m, B=1.5m) 諸経費を含む	式	1,340,000	10/1改定
TP5395	引戸式ゲート(ステンレス) 据付費 (H=1.0m, B=1.5m)	式	176,000	10/1改定
TP5396	引戸式ゲート(ステンレス) 製作費 (H=1.0m, B=2.0m) 諸経費を含む	式	1,580,000	10/1改定
TP5397	引戸式ゲート(ステンレス) 据付費 (H=1.0m, B=2.0m)	式	196,000	10/1改定
TP5398	引戸式ゲート(ステンレス) 製作費 (H=1.0m, B=3.0m) 諸経費を含む	式	1,860,000	10/1改定
TP5399	引戸式ゲート(ステンレス) 据付費 (H=1.0m, B=3.0m)	式	240,000	10/1改定
TP5400	引戸式ゲート(ステンレス) 製作費 (H=1.0m, B=4.0m) 諸経費を含む	式	2,470,000	10/1改定
TP5401	引戸式ゲート(ステンレス) 据付費 (H=1.0m, B=4.0m)	式	272,000	10/1改定
TP5402	引戸式ゲート(ステンレス) 製作費 (H=1.0m, B=5.0m) 諸経費を含む	式	2,920,000	10/1改定
TP5403	引戸式ゲート(ステンレス) 据付費 (H=1.0m, B=5.0m)	式	316,000	10/1改定
TP5404	引戸式ゲート(ステンレス) 製作費 (H=1.0m, B=6.0m) 諸経費を含む	式	3,610,000	10/1改定
TP5405	引戸式ゲート(ステンレス) 据付費 (H=1.0m, B=6.0m)	式	356,000	10/1改定
TP5406	引戸式ゲート(ステンレス) 製作費 (H=0.5m, B=1.0m) 諸経費を含む	式	891,000	10/1改定
TP5407	引戸式ゲート(ステンレス) 据付費 (H=0.5m, B=1.0m)	式	160,000	10/1改定
TP5408	引戸式ゲート(ステンレス) 製作費 (H=0.5m, B=1.5m) 諸経費を含む	式	1,020,000	10/1改定
TP5409	引戸式ゲート(ステンレス) 据付費 (H=0.5m, B=1.5m)	式	160,000	10/1改定
TP5410	引戸式ゲート(ステンレス) 製作費 (H=0.5m, B=2.0m) 諸経費を含む	式	1,180,000	10/1改定
TP5411	引戸式ゲート(ステンレス) 据付費 (H=0.5m, B=2.0m)	式	168,000	10/1改定
TP5412	引戸式ゲート(ステンレス) 製作費 (H=0.5m, B=3.0m) 諸経費を含む	式	1,490,000	10/1改定
TP5413	引戸式ゲート(ステンレス) 据付費 (H=0.5m, B=3.0m)	式	196,000	10/1改定
TP5414	引戸式ゲート(ステンレス) 製作費 (H=0.5m, B=4.0m) 諸経費を含む	式	1,890,000	10/1改定
TP5415	引戸式ゲート(ステンレス) 据付費 (H=0.5m, B=4.0m)	式	240,000	10/1改定
TP5416	引戸式ゲート(ステンレス) 製作費 (H=0.5m, B=5.0m) 諸経費を含む	式	2,400,000	10/1改定
TP5417	引戸式ゲート(ステンレス) 据付費 (H=0.5m, B=5.0m)	式	268,000	10/1改定
TP5418	引戸式ゲート(ステンレス) 製作費 (H=0.5m, B=6.0m) 諸経費を含む	式	2,880,000	10/1改定
TP5419	引戸式ゲート(ステンレス) 据付費 (H=0.5m, B=6.0m)	式	304,000	10/1改定
TP5451	車止(角型鋼管製)連続型 塗装品 180H×150W	m	***	
TP5452	車止(角型鋼管製)連続型 塗装品 205H×175W	m	***	
TP5453	車止 独立型 塗装品 180H×150W	m	***	
TP5454	車止 独立型 塗装品 205H×175W	m	***	
TP5461	アルミ製コーナー材 ノーマルタイプ 無塗装 100×100	m	***	
TP5462	アルミ製コーナー材 ノーマルタイプ 塗装 100×100	m	***	
TP5463	アルミ製コーナー材 ラバータイプ 塗装 100×100	m	***	
TP5501	汚濁防止膜 #300(ウェイト・ジョイント・ベルト含む)	m ²	3,520	

共通資材

コード	名称・規格	単位	(00) 単価	摘要
TP5502	単独フロート(汚濁防止膜用) φ300	m	17,900	
TP5503	連続フロート(汚濁防止膜用) φ300	m	21,400	
TP5801	貨物自動車運賃 2 t車 1 0 kmまで	回	6,630	
TP5802	貨物自動車運賃 2 t車 2 0 kmまで	回	10,110	
TP5803	貨物自動車運賃 2 t車 3 0 kmまで	回	11,740	
TP5804	貨物自動車運賃 2 t車 4 0 kmまで	回	13,370	
TP5805	貨物自動車運賃 2 t車 5 0 kmまで	回	15,000	
TP5806	貨物自動車運賃 2 t車 6 0 kmまで	回	16,650	
TP5807	貨物自動車運賃 2 t車 7 0 kmまで	回	18,280	
TP5808	貨物自動車運賃 2 t車 8 0 kmまで	回	19,900	
TP5809	貨物自動車運賃 2 t車 9 0 kmまで	回	21,540	
TP5810	貨物自動車運賃 2 t車 1 0 0 kmまで	回	23,170	
TP5811	貨物自動車運賃 2 t車 1 1 0 kmまで	回	24,180	
TP5812	貨物自動車運賃 2 t車 1 2 0 kmまで	回	25,200	
TP5813	貨物自動車運賃 2 t車 1 3 0 kmまで	回	26,210	
TP5814	貨物自動車運賃 2 t車 1 4 0 kmまで	回	27,220	
TP5815	貨物自動車運賃 2 t車 1 5 0 kmまで	回	28,230	
TP5816	貨物自動車運賃 2 t車 1 6 0 kmまで	回	29,230	
TP5817	貨物自動車運賃 2 t車 1 7 0 kmまで	回	30,260	
TP5818	貨物自動車運賃 2 t車 1 8 0 kmまで	回	31,260	
TP5819	貨物自動車運賃 2 t車 1 9 0 kmまで	回	32,280	
TP5820	貨物自動車運賃 2 t車 2 0 0 kmまで	回	33,280	
TP5826	貨物自動車運賃 4 t車 1 0 kmまで	回	9,250	
TP5827	貨物自動車運賃 4 t車 2 0 kmまで	回	11,890	
TP5828	貨物自動車運賃 4 t車 3 0 kmまで	回	13,840	
TP5829	貨物自動車運賃 4 t車 4 0 kmまで	回	15,780	
TP5830	貨物自動車運賃 4 t車 5 0 kmまで	回	17,720	
TP5831	貨物自動車運賃 4 t車 6 0 kmまで	回	19,670	
TP5832	貨物自動車運賃 4 t車 7 0 kmまで	回	21,620	
TP5833	貨物自動車運賃 4 t車 8 0 kmまで	回	23,560	
TP5834	貨物自動車運賃 4 t車 9 0 kmまで	回	25,490	
TP5835	貨物自動車運賃 4 t車 1 0 0 kmまで	回	27,430	
TP5836	貨物自動車運賃 4 t車 1 1 0 kmまで	回	28,650	
TP5837	貨物自動車運賃 4 t車 1 2 0 kmまで	回	29,860	
TP5838	貨物自動車運賃 4 t車 1 3 0 kmまで	回	31,070	
TP5839	貨物自動車運賃 4 t車 1 4 0 kmまで	回	32,280	
TP5840	貨物自動車運賃 4 t車 1 5 0 kmまで	回	33,500	
TP5841	貨物自動車運賃 4 t車 1 6 0 kmまで	回	34,710	
TP5842	貨物自動車運賃 4 t車 1 7 0 kmまで	回	35,930	
TP5843	貨物自動車運賃 4 t車 1 8 0 kmまで	回	37,130	
TP5844	貨物自動車運賃 4 t車 1 9 0 kmまで	回	38,340	
TP5845	貨物自動車運賃 4 t車 2 0 0 kmまで	回	39,550	
TP5851	貨物自動車運賃 6 t車 1 0 kmまで	回	11,950	
TP5852	貨物自動車運賃 6 t車 2 0 kmまで	回	14,460	
TP5853	貨物自動車運賃 6 t車 3 0 kmまで	回	16,830	
TP5854	貨物自動車運賃 6 t車 4 0 kmまで	回	19,190	
TP5855	貨物自動車運賃 6 t車 5 0 kmまで	回	21,550	
TP5856	貨物自動車運賃 6 t車 6 0 kmまで	回	23,920	
TP5857	貨物自動車運賃 6 t車 7 0 kmまで	回	26,270	
TP5858	貨物自動車運賃 6 t車 8 0 kmまで	回	28,640	
TP5859	貨物自動車運賃 6 t車 9 0 kmまで	回	30,990	
TP5860	貨物自動車運賃 6 t車 1 0 0 kmまで	回	33,340	
TP5861	貨物自動車運賃 6 t車 1 1 0 kmまで	回	34,840	
TP5862	貨物自動車運賃 6 t車 1 2 0 kmまで	回	36,310	
TP5863	貨物自動車運賃 6 t車 1 3 0 kmまで	回	37,790	
TP5864	貨物自動車運賃 6 t車 1 4 0 kmまで	回	39,260	
TP5865	貨物自動車運賃 6 t車 1 5 0 kmまで	回	40,720	
TP5866	貨物自動車運賃 6 t車 1 6 0 kmまで	回	42,190	
TP5867	貨物自動車運賃 6 t車 1 7 0 kmまで	回	43,650	
TP5868	貨物自動車運賃 6 t車 1 8 0 kmまで	回	45,130	

共通資材

コード	名称・規格	単 位	(00) 単 価	摘 要
TP5869	貨物自動車運賃 6 t車 190kmまで	回	46,600	
TP5870	貨物自動車運賃 6 t車 200kmまで	回	48,070	
TP5876	貨物自動車運賃 8 t車 10kmまで	回	16,320	
TP5877	貨物自動車運賃 8 t車 20kmまで	回	16,320	
TP5878	貨物自動車運賃 8 t車 30kmまで	回	19,020	
TP5879	貨物自動車運賃 8 t車 40kmまで	回	21,640	
TP5880	貨物自動車運賃 8 t車 50kmまで	回	24,280	
TP5881	貨物自動車運賃 8 t車 60kmまで	回	26,910	
TP5882	貨物自動車運賃 8 t車 70kmまで	回	29,540	
TP5883	貨物自動車運賃 8 t車 80kmまで	回	32,150	
TP5884	貨物自動車運賃 8 t車 90kmまで	回	34,540	
TP5885	貨物自動車運賃 8 t車 100kmまで	回	36,990	
TP5886	貨物自動車運賃 8 t車 110kmまで	回	38,730	
TP5887	貨物自動車運賃 8 t車 120kmまで	回	40,580	
TP5888	貨物自動車運賃 8 t車 130kmまで	回	42,380	
TP5889	貨物自動車運賃 8 t車 140kmまで	回	43,970	
TP5890	貨物自動車運賃 8 t車 150kmまで	回	45,620	
TP5891	貨物自動車運賃 8 t車 160kmまで	回	47,360	
TP5892	貨物自動車運賃 8 t車 170kmまで	回	49,080	
TP5893	貨物自動車運賃 8 t車 180kmまで	回	50,800	
TP5894	貨物自動車運賃 8 t車 190kmまで	回	52,520	
TP5895	貨物自動車運賃 8 t車 200kmまで	回	54,250	
TP5901	貨物自動車運賃 10 t車 10kmまで	回	18,140	
TP5902	貨物自動車運賃 10 t車 20kmまで	回	18,140	
TP5903	貨物自動車運賃 10 t車 30kmまで	回	21,110	
TP5904	貨物自動車運賃 10 t車 40kmまで	回	24,060	
TP5905	貨物自動車運賃 10 t車 50kmまで	回	27,020	
TP5906	貨物自動車運賃 10 t車 60kmまで	回	29,970	
TP5907	貨物自動車運賃 10 t車 70kmまで	回	32,910	
TP5908	貨物自動車運賃 10 t車 80kmまで	回	35,870	
TP5909	貨物自動車運賃 10 t車 90kmまで	回	38,790	
TP5910	貨物自動車運賃 10 t車 100kmまで	回	41,490	
TP5911	貨物自動車運賃 10 t車 110kmまで	回	43,540	
TP5912	貨物自動車運賃 10 t車 120kmまで	回	45,320	
TP5913	貨物自動車運賃 10 t車 130kmまで	回	47,070	
TP5914	貨物自動車運賃 10 t車 140kmまで	回	48,900	
TP5915	貨物自動車運賃 10 t車 150kmまで	回	50,770	
TP5916	貨物自動車運賃 10 t車 160kmまで	回	52,640	
TP5917	貨物自動車運賃 10 t車 170kmまで	回	54,490	
TP5918	貨物自動車運賃 10 t車 180kmまで	回	56,350	
TP5919	貨物自動車運賃 10 t車 190kmまで	回	58,190	
TP5920	貨物自動車運賃 10 t車 200kmまで	回	60,060	
TP5926	貨物自動車運賃 12 t車 10kmまで	回	18,730	
TP5927	貨物自動車運賃 12 t車 20kmまで	回	18,730	
TP5928	貨物自動車運賃 12 t車 30kmまで	回	21,790	
TP5929	貨物自動車運賃 12 t車 40kmまで	回	24,850	
TP5930	貨物自動車運賃 12 t車 50kmまで	回	27,900	
TP5931	貨物自動車運賃 12 t車 60kmまで	回	30,960	
TP5932	貨物自動車運賃 12 t車 70kmまで	回	34,020	
TP5933	貨物自動車運賃 12 t車 80kmまで	回	37,080	
TP5934	貨物自動車運賃 12 t車 90kmまで	回	40,130	
TP5935	貨物自動車運賃 12 t車 100kmまで	回	43,190	
TP5936	貨物自動車運賃 12 t車 110kmまで	回	45,100	
TP5937	貨物自動車運賃 12 t車 120kmまで	回	46,990	
TP5938	貨物自動車運賃 12 t車 130kmまで	回	48,890	
TP5939	貨物自動車運賃 12 t車 140kmまで	回	50,800	
TP5940	貨物自動車運賃 12 t車 150kmまで	回	52,720	
TP5941	貨物自動車運賃 12 t車 160kmまで	回	54,610	
TP5942	貨物自動車運賃 12 t車 170kmまで	回	56,520	
TP5943	貨物自動車運賃 12 t車 180kmまで	回	58,420	

共通資材

コード	名称・規格	単位	(00) 単価	摘要
TP5944	貨物自動車運賃 1 2 t 車 1 9 0 km まで	回	60,310	
TP5945	貨物自動車運賃 1 2 t 車 2 0 0 km まで	回	62,220	
TP5951	貨物自動車運賃 1 4 t 車 1 0 km まで	回	20,720	
TP5952	貨物自動車運賃 1 4 t 車 2 0 km まで	回	20,720	
TP5953	貨物自動車運賃 1 4 t 車 3 0 km まで	回	24,060	
TP5954	貨物自動車運賃 1 4 t 車 4 0 km まで	回	27,420	
TP5955	貨物自動車運賃 1 4 t 車 5 0 km まで	回	30,770	
TP5956	貨物自動車運賃 1 4 t 車 6 0 km まで	回	34,040	
TP5957	貨物自動車運賃 1 4 t 車 7 0 km まで	回	37,330	
TP5958	貨物自動車運賃 1 4 t 車 8 0 km まで	回	40,590	
TP5959	貨物自動車運賃 1 4 t 車 9 0 km まで	回	43,870	
TP5960	貨物自動車運賃 1 4 t 車 1 0 0 km まで	回	47,140	
TP5961	貨物自動車運賃 1 4 t 車 1 1 0 km まで	回	49,310	
TP5962	貨物自動車運賃 1 4 t 車 1 2 0 km まで	回	51,440	
TP5963	貨物自動車運賃 1 4 t 車 1 3 0 km まで	回	53,610	
TP5964	貨物自動車運賃 1 4 t 車 1 4 0 km まで	回	55,780	
TP5965	貨物自動車運賃 1 4 t 車 1 5 0 km まで	回	57,920	
TP5966	貨物自動車運賃 1 4 t 車 1 6 0 km まで	回	60,080	
TP5967	貨物自動車運賃 1 4 t 車 1 7 0 km まで	回	62,230	
TP5968	貨物自動車運賃 1 4 t 車 1 8 0 km まで	回	64,380	
TP5969	貨物自動車運賃 1 4 t 車 1 9 0 km まで	回	66,530	
TP5970	貨物自動車運賃 1 4 t 車 2 0 0 km まで	回	68,680	
TP5976	貨物自動車運賃 1 6 t 車 1 0 km まで	回	22,710	
TP5977	貨物自動車運賃 1 6 t 車 2 0 km まで	回	22,710	
TP5978	貨物自動車運賃 1 6 t 車 3 0 km まで	回	26,330	
TP5979	貨物自動車運賃 1 6 t 車 4 0 km まで	回	29,990	
TP5980	貨物自動車運賃 1 6 t 車 5 0 km まで	回	33,640	
TP5981	貨物自動車運賃 1 6 t 車 6 0 km まで	回	37,120	
TP5982	貨物自動車運賃 1 6 t 車 7 0 km まで	回	40,640	
TP5983	貨物自動車運賃 1 6 t 車 8 0 km まで	回	44,100	
TP5984	貨物自動車運賃 1 6 t 車 9 0 km まで	回	47,610	
TP5985	貨物自動車運賃 1 6 t 車 1 0 0 km まで	回	51,090	
TP5986	貨物自動車運賃 1 6 t 車 1 1 0 km まで	回	53,520	
TP5987	貨物自動車運賃 1 6 t 車 1 2 0 km まで	回	55,890	
TP5988	貨物自動車運賃 1 6 t 車 1 3 0 km まで	回	58,330	
TP5989	貨物自動車運賃 1 6 t 車 1 4 0 km まで	回	60,760	
TP5990	貨物自動車運賃 1 6 t 車 1 5 0 km まで	回	63,120	
TP5991	貨物自動車運賃 1 6 t 車 1 6 0 km まで	回	65,550	
TP5992	貨物自動車運賃 1 6 t 車 1 7 0 km まで	回	67,940	
TP5993	貨物自動車運賃 1 6 t 車 1 8 0 km まで	回	70,340	
TP5994	貨物自動車運賃 1 6 t 車 1 9 0 km まで	回	72,750	
TP5995	貨物自動車運賃 1 6 t 車 2 0 0 km まで	回	75,140	
TP6001	貨物自動車運賃 1 8 t 車 1 0 km まで	回	24,700	
TP6002	貨物自動車運賃 1 8 t 車 2 0 km まで	回	24,700	
TP6003	貨物自動車運賃 1 8 t 車 3 0 km まで	回	28,600	
TP6004	貨物自動車運賃 1 8 t 車 4 0 km まで	回	32,560	
TP6005	貨物自動車運賃 1 8 t 車 5 0 km まで	回	36,510	
TP6006	貨物自動車運賃 1 8 t 車 6 0 km まで	回	40,200	
TP6007	貨物自動車運賃 1 8 t 車 7 0 km まで	回	43,950	
TP6008	貨物自動車運賃 1 8 t 車 8 0 km まで	回	47,610	
TP6009	貨物自動車運賃 1 8 t 車 9 0 km まで	回	51,350	
TP6010	貨物自動車運賃 1 8 t 車 1 0 0 km まで	回	55,040	
TP6011	貨物自動車運賃 1 8 t 車 1 1 0 km まで	回	57,730	
TP6012	貨物自動車運賃 1 8 t 車 1 2 0 km まで	回	60,340	
TP6013	貨物自動車運賃 1 8 t 車 1 3 0 km まで	回	63,050	
TP6014	貨物自動車運賃 1 8 t 車 1 4 0 km まで	回	65,740	
TP6015	貨物自動車運賃 1 8 t 車 1 5 0 km まで	回	68,320	
TP6016	貨物自動車運賃 1 8 t 車 1 6 0 km まで	回	71,020	
TP6017	貨物自動車運賃 1 8 t 車 1 7 0 km まで	回	73,650	
TP6018	貨物自動車運賃 1 8 t 車 1 8 0 km まで	回	76,300	

共通資材

コード	名称・規格	単 位	(00) 単 価	摘 要
TP6019	貨物自動車運賃 18t車 190kmまで	回	78,970	
TP6020	貨物自動車運賃 18t車 200kmまで	回	81,600	
TP6026	貨物自動車運賃 20t車 10kmまで	回	26,690	
TP6027	貨物自動車運賃 20t車 20kmまで	回	26,690	
TP6028	貨物自動車運賃 20t車 30kmまで	回	30,870	
TP6029	貨物自動車運賃 20t車 40kmまで	回	35,130	
TP6030	貨物自動車運賃 20t車 50kmまで	回	39,380	
TP6031	貨物自動車運賃 20t車 60kmまで	回	43,280	
TP6032	貨物自動車運賃 20t車 70kmまで	回	47,260	
TP6033	貨物自動車運賃 20t車 80kmまで	回	51,120	
TP6034	貨物自動車運賃 20t車 90kmまで	回	55,090	
TP6035	貨物自動車運賃 20t車 100kmまで	回	58,990	
TP6036	貨物自動車運賃 20t車 110kmまで	回	61,940	
TP6037	貨物自動車運賃 20t車 120kmまで	回	64,790	
TP6038	貨物自動車運賃 20t車 130kmまで	回	67,770	
TP6039	貨物自動車運賃 20t車 140kmまで	回	70,720	
TP6040	貨物自動車運賃 20t車 150kmまで	回	73,520	
TP6041	貨物自動車運賃 20t車 160kmまで	回	76,490	
TP6042	貨物自動車運賃 20t車 170kmまで	回	79,360	
TP6043	貨物自動車運賃 20t車 180kmまで	回	82,260	
TP6044	貨物自動車運賃 20t車 190kmまで	回	85,190	
TP6045	貨物自動車運賃 20t車 200kmまで	回	88,060	
TP6051	貨物自動車運賃 22t車 10kmまで	回	28,680	
TP6052	貨物自動車運賃 22t車 20kmまで	回	28,680	
TP6053	貨物自動車運賃 22t車 30kmまで	回	33,140	
TP6054	貨物自動車運賃 22t車 40kmまで	回	37,700	
TP6055	貨物自動車運賃 22t車 50kmまで	回	42,250	
TP6056	貨物自動車運賃 22t車 60kmまで	回	46,360	
TP6057	貨物自動車運賃 22t車 70kmまで	回	50,570	
TP6058	貨物自動車運賃 22t車 80kmまで	回	54,630	
TP6059	貨物自動車運賃 22t車 90kmまで	回	58,830	
TP6060	貨物自動車運賃 22t車 100kmまで	回	62,940	
TP6061	貨物自動車運賃 22t車 110kmまで	回	66,150	
TP6062	貨物自動車運賃 22t車 120kmまで	回	69,240	
TP6063	貨物自動車運賃 22t車 130kmまで	回	72,490	
TP6064	貨物自動車運賃 22t車 140kmまで	回	75,700	
TP6065	貨物自動車運賃 22t車 150kmまで	回	78,720	
TP6066	貨物自動車運賃 22t車 160kmまで	回	81,960	
TP6067	貨物自動車運賃 22t車 170kmまで	回	85,070	
TP6068	貨物自動車運賃 22t車 180kmまで	回	88,220	
TP6069	貨物自動車運賃 22t車 190kmまで	回	91,410	
TP6070	貨物自動車運賃 22t車 200kmまで	回	94,520	
TP6076	貨物自動車運賃 24t車 10kmまで	回	30,670	
TP6077	貨物自動車運賃 24t車 20kmまで	回	30,670	
TP6078	貨物自動車運賃 24t車 30kmまで	回	35,410	
TP6079	貨物自動車運賃 24t車 40kmまで	回	40,270	
TP6080	貨物自動車運賃 24t車 50kmまで	回	45,120	
TP6081	貨物自動車運賃 24t車 60kmまで	回	49,440	
TP6082	貨物自動車運賃 24t車 70kmまで	回	53,880	
TP6083	貨物自動車運賃 24t車 80kmまで	回	58,140	
TP6084	貨物自動車運賃 24t車 90kmまで	回	62,570	
TP6085	貨物自動車運賃 24t車 100kmまで	回	66,890	
TP6086	貨物自動車運賃 24t車 110kmまで	回	70,360	
TP6087	貨物自動車運賃 24t車 120kmまで	回	73,690	
TP6088	貨物自動車運賃 24t車 130kmまで	回	77,210	
TP6089	貨物自動車運賃 24t車 140kmまで	回	80,680	
TP6090	貨物自動車運賃 24t車 150kmまで	回	83,920	
TP6091	貨物自動車運賃 24t車 160kmまで	回	87,430	
TP6092	貨物自動車運賃 24t車 170kmまで	回	90,780	
TP6093	貨物自動車運賃 24t車 180kmまで	回	94,180	

共通資材

コード	名称・規格	単 位	(00) 単 価	摘 要
TP6094	貨物自動車運賃 24t車 190kmまで	回	97,630	
TP6095	貨物自動車運賃 24t車 200kmまで	回	100,980	
TP6101	貨物自動車運賃 26t車 10kmまで	回	32,660	
TP6102	貨物自動車運賃 26t車 20kmまで	回	32,660	
TP6103	貨物自動車運賃 26t車 30kmまで	回	37,680	
TP6104	貨物自動車運賃 26t車 40kmまで	回	42,840	
TP6105	貨物自動車運賃 26t車 50kmまで	回	47,990	
TP6106	貨物自動車運賃 26t車 60kmまで	回	52,520	
TP6107	貨物自動車運賃 26t車 70kmまで	回	57,190	
TP6108	貨物自動車運賃 26t車 80kmまで	回	61,650	
TP6109	貨物自動車運賃 26t車 90kmまで	回	66,310	
TP6110	貨物自動車運賃 26t車 100kmまで	回	70,840	
TP6111	貨物自動車運賃 26t車 110kmまで	回	74,570	
TP6112	貨物自動車運賃 26t車 120kmまで	回	78,140	
TP6113	貨物自動車運賃 26t車 130kmまで	回	81,930	
TP6114	貨物自動車運賃 26t車 140kmまで	回	85,660	
TP6115	貨物自動車運賃 26t車 150kmまで	回	89,120	
TP6116	貨物自動車運賃 26t車 160kmまで	回	92,900	
TP6117	貨物自動車運賃 26t車 170kmまで	回	96,490	
TP6118	貨物自動車運賃 26t車 180kmまで	回	100,140	
TP6119	貨物自動車運賃 26t車 190kmまで	回	103,850	
TP6120	貨物自動車運賃 26t車 200kmまで	回	107,440	
TP6126	貨物自動車運賃 28t車 10kmまで	回	34,650	
TP6127	貨物自動車運賃 28t車 20kmまで	回	34,650	
TP6128	貨物自動車運賃 28t車 30kmまで	回	39,950	
TP6129	貨物自動車運賃 28t車 40kmまで	回	45,410	
TP6130	貨物自動車運賃 28t車 50kmまで	回	50,860	
TP6131	貨物自動車運賃 28t車 60kmまで	回	55,600	
TP6132	貨物自動車運賃 28t車 70kmまで	回	60,500	
TP6133	貨物自動車運賃 28t車 80kmまで	回	65,160	
TP6134	貨物自動車運賃 28t車 90kmまで	回	70,050	
TP6135	貨物自動車運賃 28t車 100kmまで	回	74,790	
TP6136	貨物自動車運賃 28t車 110kmまで	回	78,780	
TP6137	貨物自動車運賃 28t車 120kmまで	回	82,590	
TP6138	貨物自動車運賃 28t車 130kmまで	回	86,650	
TP6139	貨物自動車運賃 28t車 140kmまで	回	90,640	
TP6140	貨物自動車運賃 28t車 150kmまで	回	94,320	
TP6141	貨物自動車運賃 28t車 160kmまで	回	98,370	
TP6142	貨物自動車運賃 28t車 170kmまで	回	102,200	
TP6143	貨物自動車運賃 28t車 180kmまで	回	106,100	
TP6144	貨物自動車運賃 28t車 190kmまで	回	110,070	
TP6145	貨物自動車運賃 28t車 200kmまで	回	113,900	
TP6146	貨物自動車運賃 30t車 10kmまで	回	36,640	
TP6147	貨物自動車運賃 30t車 20kmまで	回	36,640	
TP6148	貨物自動車運賃 30t車 30kmまで	回	42,220	
TP6149	貨物自動車運賃 30t車 40kmまで	回	47,980	
TP6150	貨物自動車運賃 30t車 50kmまで	回	53,730	
TP6151	貨物自動車運賃 30t車 60kmまで	回	58,680	
TP6152	貨物自動車運賃 30t車 70kmまで	回	63,810	
TP6153	貨物自動車運賃 30t車 80kmまで	回	68,670	
TP6154	貨物自動車運賃 30t車 90kmまで	回	73,790	
TP6155	貨物自動車運賃 30t車 100kmまで	回	78,740	
TP6156	貨物自動車運賃 30t車 110kmまで	回	82,990	
TP6157	貨物自動車運賃 30t車 120kmまで	回	87,040	
TP6158	貨物自動車運賃 30t車 130kmまで	回	91,370	
TP6159	貨物自動車運賃 30t車 140kmまで	回	95,620	
TP6160	貨物自動車運賃 30t車 150kmまで	回	99,520	
TP6161	貨物自動車運賃 30t車 160kmまで	回	103,840	
TP6162	貨物自動車運賃 30t車 170kmまで	回	107,910	
TP6163	貨物自動車運賃 30t車 180kmまで	回	112,060	

共通資材

コード	名称・規格	単 位	(00) 単 価	摘 要
TP6164	貨物自動車運賃 30t車 190kmまで	回	116,290	
TP6165	貨物自動車運賃 30t車 200kmまで	回	120,360	
TP6171	貨物自動車運賃 2t車 20km毎加算額 (200kmを超え500kmまで)	回	1,790	
TP6172	貨物自動車運賃 4t車 20km毎加算額 (200kmを超え500kmまで)	回	2,130	
TP6173	貨物自動車運賃 6t車 20km毎加算額 (200kmを超え500kmまで)	回	2,580	
TP6174	貨物自動車運賃 8t車 20km毎加算額 (200kmを超え500kmまで)	回	2,920	
TP6175	貨物自動車運賃 10t車 20km毎加算額 (200kmを超え500kmまで)	回	3,240	
TP6176	貨物自動車運賃 12t車 20km毎加算額 (200kmを超え500kmまで)	回	3,520	
TP6177	貨物自動車運賃 14t車 20km毎加算額 (200kmを超え500kmまで)	回	4,020	
TP6178	貨物自動車運賃 16t車 20km毎加算額 (200kmを超え500kmまで)	回	4,520	
TP6179	貨物自動車運賃 18t車 20km毎加算額 (200kmを超え500kmまで)	回	5,020	
TP6180	貨物自動車運賃 20t車 20km毎加算額 (200kmを超え500kmまで)	回	5,520	
TP6181	貨物自動車運賃 22t車 20km毎加算額 (200kmを超え500kmまで)	回	6,020	
TP6182	貨物自動車運賃 24t車 20km毎加算額 (200kmを超え500kmまで)	回	6,520	
TP6183	貨物自動車運賃 26t車 20km毎加算額 (200kmを超え500kmまで)	回	7,020	
TP6184	貨物自動車運賃 28t車 20km毎加算額 (200kmを超え500kmまで)	回	7,520	
TP6185	貨物自動車運賃 30t車 20km毎加算額 (200kmを超え500kmまで)	回	8,020	
TP6200	地区割増 (北九州・福岡・熊本・鹿児島) 2t車	回	540	
TP6201	地区割増 (北九州・福岡・熊本・鹿児島) 4t車	回	650	
TP6202	地区割増 (北九州・福岡・熊本・鹿児島) 6t車	回	740	
TP6203	地区割増 (北九州・福岡・熊本・鹿児島) 8t車	回	830	
TP6204	地区割増 (北九州・福岡・熊本・鹿児島) 10t車	回	830	
TP6205	地区割増 (北九州・福岡・熊本・鹿児島) 12t車	回	930	
TP6206	地区割増 (北九州・福岡・熊本・鹿児島) 14t車	回	1,040	
TP6207	地区割増 (北九州・福岡・熊本・鹿児島) 16t車	回	1,140	
TP6208	地区割増 (北九州・福岡・熊本・鹿児島) 18t車	回	1,240	
TP6209	地区割増 (北九州・福岡・熊本・鹿児島) 20t車	回	1,340	
TP6210	地区割増 (北九州・福岡・熊本・鹿児島) 22t車	回	1,440	
TP6211	地区割増 (北九州・福岡・熊本・鹿児島) 24t車	回	1,540	
TP6212	地区割増 (北九州・福岡・熊本・鹿児島) 26t車	回	1,640	
TP6213	地区割増 (北九州・福岡・熊本・鹿児島) 28t車	回	1,740	
TP6214	地区割増 (北九州・福岡・熊本・鹿児島) 30t車	回	1,840	
TP6301	仮設材の積込み、取卸し費 鋼矢板、H形鋼、覆工板等	t	***	
TP7050	クロスビットテーパ式 サイズ22 チップ (8×12) ゲージ6	個	***	
TP7056	ボーリングロッド L=1.5m 径40.5mm (カップリング)	個	***	
TP7061	タイロッド 16×1300 (ナット含)	本	305	
TP7062	タイロッド 16×1500 (ナット含)	本	355	
TP7063	タイロッド 16×1600 (ナット含)	本	380	
TP7150	鋼製せき板 1650×200×55	kg	450	
TP7151	鋼製せき板 1650×300×55	kg	570	
TP7152	鋼製せき板 1650×400×55	kg	450	
TP7153	みぞ形鋼 SS400 5×50×100	kg	***	
TP7154	不等辺山形鋼 SS400 6×65×125	kg	79	
TP7155	メタルフォーム 1200×130×55 (曲線部)	枚	4,430	
TP7156	メタルフォーム 階段用 GS-1	枚	21,600	
TP7157	メタルフォーム 階段用 GS-2	枚	20,400	
TP7158	メタルフォーム 側溝用 GS-3	枚	6,380	
TP7159	メタルフォーム 側溝用 GS-4	枚	7,000	
TP7160	六角ボルト (六角中ボルト)・ナット M12 首下25mm	組	9	
TP7161	六角ボルト (六角中ボルト)・ナット M12 首下32mm	組	10	
TP7162	六角ボルト (六角中ボルト)・ナット M12 首下38mm	組	11	
TP7163	六角ボルト (六角中ボルト)・ナット M12 首下110mm	組	***	
TP7164	六角ボルト (六角中ボルト)・ナット M12 首下290mm	組	56	
TP7165	六角ボルト (六角中ボルト)・ナット M16 首下38mm	組	18	
TP7166	アンカーボルトL型 ナット付き W1/2 首下110mm	組	28	
TP7200	ケーソン回航用木製防水蓋	m ²	3,476	
TP7533	航空ガソリン	ℓ	210	10/1改定
TP7534	航空オイル	ℓ	1,130	10/1改定
TP7550	二重管ボーリングロッド	m	8,620	
TP7551	メタルクラウン φ41mm	個	1,950	

共通資材

コード	名称・規格	単 位	(00) 単 価	摘 要
TP7552	グラウトモニタ 単相用	個	64,100	
TP7553	グラウトモニタ 複相用	個	141,000	
TP7555	グラウトモニタφ40.5mm 単相用	個	64,100	
TP7556	グラウトモニタφ40.5mm 複相用	個	141,000	
TP7557	注入ホース類φ12mm 単相用	組	189,000	
TP7558	注入ホース類φ12mm 複相用	組	281,000	
TP7559	サクションホースφ38mm 単相用	組	15,800	
TP7560	サクションホースφ38mm 複相用	組	22,800	
TP7570	ケーシング φ96mmカップリング付	個	58,500	
TP7571	ウォータースイベル φ96mm	個	75,000	
TP7572	シャンクロッド	個	105,000	
TP7575	二重管ホース	本	187,000	
TP7577	シールパッカーセット	個	90,000	
TP7578	シールセット	個	4,500	
TP7580	インサート M12 セラミック	個	***	
TP7610	成果品登録費	式	20,000	
TP7620	産業廃棄物税相当額(最終処分場)	t	1,000	
TP7630	産業廃棄物税相当額(焼却施設)	t	800	
TP7701	基準点測量成果品検定料 1級(手簿)	点	20,400	10/1改定
TP7704	基準点測量成果品検定料 1級(トータルステーション)	点	16,100	10/1改定
TP7707	基準点測量成果品検定料 1級(GPS)	点	11,100	10/1改定
TP7710	基準点測量成果品検定料 2級(手簿)	点	19,400	10/1改定
TP7713	基準点測量成果品検定料 2級(トータルステーション)	点	15,500	10/1改定
TP7716	基準点測量成果品検定料 2級(GPS)	点	10,600	10/1改定
TP7719	基準点測量成果品検定料 3級(手簿)	点	8,600	10/1改定
TP7722	基準点測量成果品検定料 3級(トータルステーション)	点	7,100	10/1改定
TP7725	基準点測量成果品検定料 3級(GPS)	点	5,100	10/1改定
TP7728	基準点測量成果品検定料 4級(手簿)	点	2,600	10/1改定
TP7731	基準点測量成果品検定料 4級(トータルステーション)	点	2,100	10/1改定
TP7734	基準点測量成果品検定料 4級(GPS)	点	2,100	10/1改定
TP7737	水準測量成果品検定料 1級(データコレクター)	km	2,800	10/1改定
TP7740	水準測量成果品検定料 1級(手簿)	km	3,600	10/1改定
TP7743	水準測量成果品検定料 2級(データコレクター)	km	2,600	10/1改定
TP7746	水準測量成果品検定料 2級(手簿)	km	3,500	10/1改定
TP7749	水準測量成果品検定料 3級(データコレクター)	km	1,400	
TP7752	水準測量成果品検定料 3級(手簿)	km	3,300	10/1改定
TP7755	水準測量成果品検定料 4級(データコレクター)	km	1,200	
TP7758	水準測量成果品検定料 4級(手簿)	km	3,200	10/1改定
TP7761	水準測量成果品検定料 簡易水準測量(データコレクター)	km	1,200	
TP7764	水準測量成果品検定料 簡易水準測量(手簿)	km	3,200	10/1改定
TP7767	水準測量成果品検定料 渡河(海)	箇所	19,600	10/1改定
TP7770	地図測量成果品検定料 1:500地図 A地区	km ²	460,100	10/1改定
TP7773	地図測量成果品検定料 1:500地図 B地区	km ²	383,400	10/1改定
TP7776	地図測量成果品検定料 1:500地図 C地区	km ²	306,700	10/1改定
TP7779	地図測量成果品検定料 1:500地図修正 A地区	km ²	416,300	10/1改定
TP7782	地図測量成果品検定料 1:500地図修正 B地区	km ²	346,900	10/1改定
TP7785	地図測量成果品検定料 1:500地図修正 C地区	km ²	277,500	10/1改定
TP7788	地図測量成果品検定料 1:1,000地図 A地区	km ²	114,200	10/1改定
TP7791	地図測量成果品検定料 1:1,000地図 B地区	km ²	95,200	10/1改定
TP7794	地図測量成果品検定料 1:1,000地図 C地区	km ²	76,200	10/1改定
TP7797	地図測量成果品検定料 1:1,000地図修正 A地区	km ²	104,000	10/1改定
TP7800	地図測量成果品検定料 1:1,000地図修正 B地区	km ²	86,700	10/1改定
TP7803	地図測量成果品検定料 1:1,000地図修正 C地区	km ²	69,400	10/1改定
TP7806	地図測量成果品検定料 1:2,500地図 A地区	km ²	22,900	10/1改定
TP7809	地図測量成果品検定料 1:2,500地図 B地区	km ²	19,100	10/1改定
TP7812	地図測量成果品検定料 1:2,500地図 C地区	km ²	15,300	10/1改定
TP7815	地図測量成果品検定料 1:2,500地図修正 A地区	km ²	21,000	10/1改定
TP7818	地図測量成果品検定料 1:2,500地図修正 B地区	km ²	17,500	10/1改定
TP7821	地図測量成果品検定料 1:2,500地図修正 C地区	km ²	14,000	10/1改定
TP7824	地図測量成果品検定料 1:5,000地図 A地区	km ²	8,200	10/1改定

共通資材

コード	名称・規格	単 位	(00)	
			単 価	摘 要
TP7827	地図測量成果品検定料 1:5,000地図 B地区	k m ²	6,800	10/1改定
TP7830	地図測量成果品検定料 1:5,000地図 C地区	k m ²	5,400	10/1改定
TP7833	地図測量成果品検定料 1:5,000地図修正 A地区	k m ²	5,200	10/1改定
TP7836	地図測量成果品検定料 1:5,000地図修正 B地区	k m ²	4,300	10/1改定
TP7839	地図測量成果品検定料 1:5,000地図修正 C地区	k m ²	3,400	
TP7842	地図測量成果品検定料 1:10,000地図修正 A地区	k m ²	3,200	10/1改定
TP7845	地図測量成果品検定料 1:10,000地図修正 B地区	k m ²	2,700	10/1改定
TP7848	地図測量成果品検定料 1:10,000地図修正 C地区	k m ²	2,200	10/1改定
TP7851	数値地図測量成果品検定料 レベル500写真測量 A地区	k m ²	551,800	10/1改定
TP7854	数値地図測量成果品検定料 レベル500写真測量 B地区	k m ²	459,800	10/1改定
TP7857	数値地図測量成果品検定料 レベル500写真測量 C地区	k m ²	367,800	10/1改定
TP7860	数値地図測量成果品検定料 レベル500TS地形測量 A地区	k m ²	606,800	10/1改定
TP7863	数値地図測量成果品検定料 レベル500TS地形測量 B地区	k m ²	505,700	10/1改定
TP7866	数値地図測量成果品検定料 レベル500TS地形測量 C地区	k m ²	404,600	10/1改定
TP7869	数値地図測量成果品検定料 1:500数値地図修正 A地区	k m ²	499,100	10/1改定
TP7872	数値地図測量成果品検定料 1:500数値地図修正 B地区	k m ²	415,900	10/1改定
TP7875	数値地図測量成果品検定料 1:500数値地図修正 C地区	k m ²	332,700	10/1改定
TP7878	数値地図測量成果品検定料 1:1,000数値地図 A地区	k m ²	150,000	10/1改定
TP7881	数値地図測量成果品検定料 1:1,000数値地図 B地区	k m ²	125,000	10/1改定
TP7884	数値地図測量成果品検定料 1:1,000数値地図 C地区	k m ²	100,000	10/1改定
TP7887	数値地図測量成果品検定料 1:1,000数値地図修正 A地区	k m ²	139,400	10/1改定
TP7890	数値地図測量成果品検定料 1:1,000数値地図修正 B地区	k m ²	116,200	10/1改定
TP7893	数値地図測量成果品検定料 1:1,000数値地図修正 C地区	k m ²	93,000	10/1改定
TP7896	数値地図測量成果品検定料 1:2,500数値地図 A地区	k m ²	33,500	10/1改定
TP7899	数値地図測量成果品検定料 1:2,500数値地図 B地区	k m ²	27,900	10/1改定
TP7902	数値地図測量成果品検定料 1:2,500数値地図 C地区	k m ²	22,300	10/1改定
TP7905	数値地図測量成果品検定料 1:2,500数値地図修正 A地区	k m ²	30,200	10/1改定
TP7908	数値地図測量成果品検定料 1:2,500数値地図修正 B地区	k m ²	25,200	10/1改定
TP7911	数値地図測量成果品検定料 1:2,500数値地図修正 C地区	k m ²	20,200	10/1改定
TP7914	数値地図測量成果品検定料 1:5,000数値地図 A地区	k m ²	11,900	10/1改定
TP7917	数値地図測量成果品検定料 1:5,000数値地図 B地区	k m ²	9,900	10/1改定
TP7920	数値地図測量成果品検定料 1:5,000数値地図 C地区	k m ²	7,900	10/1改定
TP7923	数値地図測量成果品検定料 1:5,000数値地図修正 A地区	k m ²	7,900	10/1改定
TP7926	数値地図測量成果品検定料 1:5,000数値地図修正 B地区	k m ²	6,600	10/1改定
TP7929	数値地図測量成果品検定料 1:5,000数値地図修正 C地区	k m ²	5,300	10/1改定
TP7932	既成図数値化成果品検定料 1:2,500既成図数値化 A地区	k m ²	14,600	10/1改定
TP7935	既成図数値化成果品検定料 1:2,500既成図数値化 B地区	k m ²	12,200	10/1改定
TP7938	既成図数値化成果品検定料 1:2,500既成図数値化 C地区	k m ²	9,800	10/1改定
TP7941	既成図数値化成果品検定料 1:5,000既成図数値化 A地区	k m ²	4,700	10/1改定
TP7944	既成図数値化成果品検定料 1:5,000既成図数値化 B地区	k m ²	3,900	10/1改定
TP7947	既成図数値化成果品検定料 1:5,000既成図数値化 C地区	k m ²	3,100	10/1改定
TP7950	デジタルオルソ成果品検定料 1:1,000デジタルオルソ	k m ²	3,000	10/1改定
TP7953	デジタルオルソ成果品検定料 1:2,500デジタルオルソ	k m ²	1,200	10/1改定
TP7956	デジタルオルソ成果品検定料 1:5,000デジタルオルソ	k m ²	500	10/1改定
TP7959	空中写真成果品検定料 密着写真モノクロ	枚	900	10/1廃止
TP7962	空中写真成果品検定料 密着写真カラー	枚	1,000	10/1廃止
TP7965	砂防基盤地図データ成果品検定料 1:2,500砂防基盤地図データ A地区	k m ²	16,300	10/1改定
TP7968	砂防基盤地図データ成果品検定料 1:2,500砂防基盤地図データ B地区	k m ²	13,600	10/1改定
TP7971	砂防基盤地図データ成果品検定料 1:2,500砂防基盤地図データ C地区	k m ²	10,900	10/1改定
TP7974	河川基盤地図データ成果品検定料 1:2,500河川図 背景・基図	k m ²	4,300	10/1改定
TP7977	河川基盤地図データ成果品検定料 1:2,500河川図 背景・基本主題	k m ²	5,800	10/1改定
TP7980	河川基盤地図データ成果品検定料 1:25,000流域図 背景・基図	k m ²	360	
TP7983	河川基盤地図データ成果品検定料 1:25,000流域図 背景・基本主題	k m ²	300	
TP7986	座標変換成果品検定料 基準点 地域毎に適合したパラメータ	点	300	
TP7989	座標変換成果品検定料 基準点 設置当時の観測値を用いた改算	点	1,100	
TP7992	座標変換成果品検定料 水準点 旧観測値を用いた平均計算	点	300	
TP7995	座標変換成果品検定料 水準点 仮定観測値を用いた平均計算	点	300	

地域別資材

コード	名称・規格	重量	単位	(01) 長崎	(02) 諫早・大村	(03) 大瀬戸	(04) 島原	(05) 佐世保	(06) 東彼杵	(07) 松浦	摘要
TT0001	海上運賃（コンクリート二次製品）		kg	0	0	0	0	0	0	0	
TT0002	海上運賃（鋼材）		kg	0	0	0	0	0	0	0	
TT0011	海上運賃（異形ブロック型枠用）		kg	0	0	0	0	0	0	0	
TT1001	ガソリン（レギュラー）スタンド		ℓ	***	137	136	140	136	138	139	10/1改定
TT1002	軽油 パトロール給油		ℓ	***	118	117	120	117	118	119	10/1改定
TT1003	軽油 パトロール給油（軽油引取税含まず）		ℓ	***	86	85	88	85	86	87	10/1改定
TT1004	重油（A）ドラム		ℓ	***	74	74	74	74	74	74	10/1改定
TT1005	重油（A）（船舶用）バージ		ℓ	***	68	68	68	68	68	68	10/1改定
TT1008	混合油 25：1		ℓ	***	147	146	145	149	145	147	10/1改定
TT1009	灯油 ドラム		ℓ	***	76	76	76	76	76	76	10/1改定
TT1020	普通ポルトランドセメント パラモノ		t	***	9,500	10,000	9,500	9,500	9,500	10,000	
TT1021	普通ポルトランドセメント 袋物		t	***	17,600	17,600	17,600	17,600	17,600	17,600	
TT1022	普通ポルトランドセメント 小口 袋物		t	***	22,000	22,000	22,000	22,000	22,000	22,000	
TT1023	高炉セメント B種 パラモノ		t	***	9,000	9,500	9,000	9,000	9,000	9,500	
TT1024	高炉セメント B種 袋物		t	***	17,200	17,200	17,200	17,200	17,200	17,200	
TT1025	高炉セメント B種 小口 袋物		t	***	21,600	21,600	21,600	21,600	21,600	21,600	
TT1026	早強セメント パラモノ		t	***	11,500	12,000	11,500	11,500	11,500	12,000	
TT1027	早強セメント 袋物		t	***	19,600	19,600	19,600	19,600	19,600	19,600	
TT1028	早強セメント 小口 袋物		t	***	24,000	24,000	24,000	24,000	24,000	24,000	
TT1030	白セメント 40kg/袋		袋	***	1,800	1,800	1,800	1,800	1,800	1,800	
TT1044	生コン ポルトランド G20 18 s8以下		m ³	***	***	10,200	***	***	9,500	10,400	10/1改定
TT1045	生コン ポルトランド G20 18 s12以上		m ³	***	***	10,300	***	***	9,600	10,500	10/1改定
TT1046	生コン ポルトランド G20 21 s8以下		m ³	***	***	10,650	***	***	9,950	10,850	10/1改定
TT1047	生コン ポルトランド G20 21 s12以上		m ³	***	***	10,800	***	***	10,100	11,000	10/1改定
TT1050	生コン ポルトランド G20 24 s8以下		m ³	***	***	11,050	***	***	10,350	11,250	10/1改定
TT1051	生コン ポルトランド G20 24 s12以上		m ³	***	***	11,200	***	***	10,500	11,400	10/1改定
TT1052	生コン ポルトランド G20 27 s8以下		m ³	***	***	11,350	***	***	10,650	11,550	10/1改定
TT1053	生コン ポルトランド G20 27 s12以上		m ³	***	***	11,500	***	***	10,800	11,700	10/1改定
TT1054	生コン ポルトランド G20 30 s8以下		m ³	***	***	11,900	***	***	11,200	12,100	10/1改定
TT1055	生コン ポルトランド G20 30 s12以上		m ³	***	***	12,050	***	***	11,350	12,250	10/1改定
TT1056	生コン ポルトランド G20 40 s8以下		m ³	***	***	12,850	***	***	12,150	13,050	10/1改定
TT1057	生コン ポルトランド G20 36 S8以下		m ³	***	***	12,500	***	***	11,800	12,700	10/1改定
TT1058	生コン ポルトランド G20 36 S12以下		m ³	***	***	12,650	***	***	11,950	12,850	10/1改定
TT1067	生コン ポルトランド G40 18 s8以下		m ³	***	***	10,200	***	***	9,500	10,400	10/1改定
TT1068	生コン ポルトランド G40 18 s12以上		m ³	***	***	10,300	***	***	9,600	10,500	10/1改定
TT1069	生コン ポルトランド G40 21 s8以下		m ³	***	***	10,650	***	***	9,950	10,850	10/1改定
TT1070	生コン ポルトランド G40 21 s12以上		m ³	***	***	10,800	***	***	10,100	11,000	10/1改定
TT1071	生コン ポルトランド G40 24 s8以下		m ³	***	***	11,050	***	***	10,350	11,250	10/1改定
TT1072	生コン ポルトランド G40 24 s12以上		m ³	***	***	11,200	***	***	10,500	11,400	10/1改定
TT1073	生コン ポルトランド G40 30 s8以下		m ³	***	***	11,900	***	***	11,200	12,100	10/1改定

地域別資材

コード	名称・規格	重 量	単 位	(01) 長崎	(02) 諫早・大村	(03) 大瀬戸	(04) 島原	(05) 佐世保	(06) 東彼杵	(07) 松浦	摘 要
TT1074	生コン ボルトランド G 4 0 3 0 s 1 2 以上		m ³	***	***	12,050	***	***	11,350	12,250	10/1改定
TT1075	生コン ボルトランド G 4 0 曲げ強度 4.5 s 2.5		m ³	***	***	12,450	***	***	11,750	12,650	10/1改定
TT1076	生コン ボルトランド G 4 0 曲げ強度 4.5 s 6.5		m ³	***	***	12,050	***	***	11,350	12,250	10/1改定
TT1089	生コン 高炉 G 2 0 1 8 s 8 以下		m ³	***	***	10,100	***	***	9,400	10,300	10/1改定
TT1090	生コン 高炉 G 2 0 1 8 s 1 2 以上		m ³	***	***	10,200	***	***	9,500	10,400	10/1改定
TT1091	生コン 高炉 G 2 0 2 1 s 8 以下		m ³	***	***	10,550	***	***	9,850	10,750	10/1改定
TT1092	生コン 高炉 G 2 0 2 1 s 1 2 以上		m ³	***	***	10,700	***	***	10,000	10,900	10/1改定
TT1095	生コン 高炉 G 2 0 2 4 s 8 以下		m ³	***	***	10,950	***	***	10,250	11,150	10/1改定
TT1096	生コン 高炉 G 2 0 2 4 s 1 2 以上		m ³	***	***	11,100	***	***	10,400	11,300	10/1改定
TT1097	生コン 高炉 G 2 0 2 7 s 8 以下		m ³	***	***	11,250	***	***	10,550	11,450	10/1改定
TT1098	生コン 高炉 G 2 0 2 7 s 1 2 以上		m ³	***	***	11,400	***	***	10,700	11,600	10/1改定
TT1099	生コン 高炉 G 2 0 3 0 s 8 以下		m ³	***	***	11,800	***	***	11,100	12,000	10/1改定
TT1100	生コン 高炉 G 2 0 3 0 s 1 2 以上		m ³	***	***	11,950	***	***	11,250	12,150	10/1改定
TT1101	生コン 高炉 G 2 0 4 0 s 8 以下		m ³	***	***	12,750	***	***	12,050	12,950	10/1改定
TT1102	生コン 高炉 G 2 0 3 6 s 8 以下		m ³	***	***	12,400	***	***	11,700	12,600	10/1改定
TT1103	生コン 高炉 G 2 0 3 6 s 1 2 以上		m ³	***	***	12,550	***	***	11,850	12,750	10/1改定
TT1113	生コン 高炉 G 4 0 1 8 s 8 以下		m ³	***	***	10,100	***	***	9,400	10,300	10/1改定
TT1114	生コン 高炉 G 4 0 1 8 s 1 2 以上		m ³	***	***	10,200	***	***	9,500	10,400	10/1改定
TT1115	生コン 高炉 G 4 0 2 1 s 8 以下		m ³	***	***	10,550	***	***	9,850	10,750	10/1改定
TT1116	生コン 高炉 G 4 0 2 1 s 1 2 以上		m ³	***	***	10,700	***	***	10,000	10,900	10/1改定
TT1117	生コン 高炉 G 4 0 2 4 s 8 以下		m ³	***	***	10,950	***	***	10,250	11,150	10/1改定
TT1118	生コン 高炉 G 4 0 2 4 s 1 2 以上		m ³	***	***	11,100	***	***	10,400	11,300	10/1改定
TT1119	生コン 高炉 G 4 0 3 0 s 8 以下		m ³	***	***	11,800	***	***	11,100	12,000	10/1改定
TT1120	生コン 高炉 G 4 0 3 0 s 1 2 以上		m ³	***	***	11,950	***	***	11,250	12,150	10/1改定
TT1121	生コン 高炉 G 4 0 曲げ強度4.5 s 2.5		m ³	***	***	12,350	***	***	11,650	12,550	10/1改定
TT1122	生コン 高炉 G 4 0 曲げ強度4.5 s 6.5		m ³	***	***	11,950	***	***	11,250	12,150	10/1改定
TT1134	生コン 早強 G 2 0 1 8 s 8 以下		m ³	***	***	11,200	***	***	10,500	11,400	10/1改定
TT1135	生コン 早強 G 2 0 1 8 s 1 2 以上		m ³	***	***	11,300	***	***	10,600	11,500	10/1改定
TT1136	生コン 早強 G 2 0 2 1 s 8 以下		m ³	***	***	11,650	***	***	10,950	11,850	10/1改定
TT1137	生コン 早強 G 2 0 2 1 s 1 2 以上		m ³	***	***	11,800	***	***	11,100	12,000	10/1改定
TT1140	生コン 早強 G 2 0 2 4 s 8 以下		m ³	***	***	12,150	***	***	11,450	12,350	10/1改定
TT1141	生コン 早強 G 2 0 2 4 s 1 2 以上		m ³	11,750	11,450	12,300	13,100	12,100	11,600	12,500	10/1改定
TT1142	生コン 早強 G 2 0 2 7 s 8 以下		m ³	***	***	12,550	***	***	11,850	12,750	10/1改定
TT1143	生コン 早強 G 2 0 2 7 s 1 2 以上		m ³	12,150	11,850	12,700	13,500	12,500	12,000	12,900	10/1改定
TT1144	生コン 早強 G 2 0 3 0 s 8 以下		m ³	***	***	13,200	***	***	12,500	13,400	10/1改定
TT1145	生コン 早強 G 2 0 3 0 s 1 2 以上		m ³	12,800	12,500	13,350	14,150	13,150	12,650	13,550	10/1改定
TT1146	生コン 早強 G 2 0 4 0 s 8 以下		m ³	***	***	14,650	***	***	13,950	14,850	10/1改定
TT1147	生コン 早強 G 2 0 3 6 s 8 以下		m ³	***	***	14,000	***	***	13,300	14,200	10/1改定
TT1148	生コン 早強 G 2 0 3 6 s 1 2 以上		m ³	13,600	13,300	14,150	14,950	13,950	13,450	14,350	10/1改定
TT1157	生コン 早強 G 4 0 1 8 s 8 以下		m ³	***	***	11,200	***	***	10,500	11,400	10/1改定

地域別資材

コード	名称・規格	重量	単位	(01) 長崎	(02) 諫早・大村	(03) 大瀬戸	(04) 島原	(05) 佐世保	(06) 東彼杵	(07) 松浦	摘要
TT1158	生コン 早強 G40 18 s12以上		m ³	***	***	11,300	***	***	10,600	11,500	10/1改定
TT1159	生コン 早強 G40 21 s8以下		m ³	***	***	11,650	***	***	10,950	11,850	10/1改定
TT1160	生コン 早強 G40 21 s12以上		m ³	***	***	11,800	***	***	11,100	12,000	10/1改定
TT1161	生コン 早強 G40 24 s8以下		m ³	***	***	12,150	***	***	11,450	12,350	10/1改定
TT1162	生コン 早強 G40 24 s12以上		m ³	***	***	12,300	***	***	11,600	12,500	10/1改定
TT1163	生コン 早強 G40 30 s8以下		m ³	12,650	12,350	13,200	14,000	13,000	12,500	13,400	10/1改定
TT1164	生コン 早強 G40 30 s12以上		m ³	12,800	12,500	13,350	14,150	13,150	12,650	13,550	10/1改定
TT1165	生コン 早強 G40 曲げ強度4.5 s2.5		m ³	***	***	13,750	***	***	13,050	13,950	10/1改定
TT1166	生コン 早強 G40 曲げ強度4.5 s6.5		m ³	***	***	13,350	***	***	12,650	13,550	10/1改定
TT1167	透水コンクリート (無色)		m ³	16,100	***	13,350	***	***	12,650	13,550	10/1廃止
TT1168	地すべり用モルタル		m ³	22,750	0	0	0	23,100	0	23,500	10/1改定
TT1175	ストレートアスファルト 針入度60~80		t	***	58,500	58,500	58,500	58,500	58,500	58,500	10/1改定
TT1180	アスファルト乳剤 MK1-3混合用		t	***	***	***	***	***	***	***	
TT1181	アスファルト乳剤 PK1-2浸透用		t	***	***	***	***	***	***	***	
TT1182	アスファルト乳剤 PK3-4浸透用		t	***	***	***	***	***	***	***	
TT1191	ゴム入りアスファルト乳剤		t	***	***	***	***	***	***	***	
TT1192	特殊表面処理剤 特殊カットバック		t	***	***	***	***	***	***	***	
TT1193	熱可塑性樹脂入りアスファルト		t	***	***	***	***	***	***	***	
TT1205	開粒度アスファルト		t	8,200	7,700	8,700	8,300	9,100	8,500	9,100	
TT1206	粗粒度アスファルト		t	***	7,800	8,800	8,400	***	8,600	9,200	
TT1207	密粒度アスファルト		t	***	8,200	9,200	8,800	***	9,000	9,600	
TT1208	細粒度アスファルト		t	***	8,600	9,600	9,200	***	9,400	10,000	
TT1209	密粒度ギャップアスファルト 改質		t	10,500	10,000	11,000	10,600	11,400	10,800	11,400	
TT1210	密粒度ギャップアスファルト 改質		t	9,500	9,000	10,000	9,600	10,400	9,800	10,400	
TT1211	アスファルト安定処理用		t	***	7,500	8,500	8,100	***	8,300	8,900	
TT1215	排水性アスファルト 高粘度改質 開粒度アスファルト(13)		t	13,300	12,800	13,700	13,300	14,100	13,600	14,100	
TT1216	排水性アスファルト (夜間) 高粘度改質 開粒度アスファルト(13)		t	13,600	13,100	14,000	13,600	14,400	13,900	14,400	
TT1220	再生アスファルト (密粒度)		t	***	8,200	9,200	8,800	***	9,000	9,600	
TT1221	再生アスファルト (粗粒度)		t	***	7,800	8,800	8,400	***	8,600	9,200	
TT1222	再生アスファルト (細粒度)		t	***	8,600	9,600	9,200	***	9,400	10,000	
TT1224	再生アスファルト (安定処理用)		t	***	7,500	8,500	8,100	***	8,300	8,900	
TT1225	透水性アスファルト 歩道用(13)ストレート		t	8,200	7,700	8,700	8,300	9,100	8,500	9,100	
TT1226	透水性アスファルト (夜間) 歩道用(13)ストレート		t	8,500	8,000	9,000	8,600	9,400	8,800	9,400	
TT1227	透水性アスファルト 歩道用(13)改質		t	9,100	8,600	9,600	9,200	0	0	0	
TT1228	透水性アスファルト (夜間) 歩道用(13)改質		t	9,400	8,900	9,900	9,500	0	0	0	
TT1235	開粒度アスファルト (夜間)		t	8,500	8,000	9,000	8,600	9,400	8,800	9,400	
TT1236	粗粒度アスファルト (夜間)		t	8,600	8,100	9,100	8,700	9,500	8,900	9,500	
TT1237	密粒度アスファルト (夜間)		t	9,000	8,500	9,500	9,100	9,900	9,300	9,900	
TT1238	細粒度アスファルト (夜間)		t	9,400	8,900	9,900	9,500	10,300	9,700	10,300	
TT1239	密粒度ギャップアスファルト (改質) (夜間)		t	10,800	10,300	11,300	10,900	11,700	11,100	11,700	

地域別資材

コード	名称・規格	重量	単位	(01) 長崎	(02) 諫早・大村	(03) 大瀬戸	(04) 島原	(05) 佐世保	(06) 東彼杵	(07) 松浦	摘要
TT1240	密粒度ギャップアスファルト(改質) (夜間)		t	9,800	9,300	10,300	9,900	10,700	10,100	10,700	
TT1241	アスファルト安定処理用 (夜間)		t	8,300	7,800	8,800	8,400	9,200	8,600	9,200	
TT1250	再生アスファルト (密粒度・夜間)		t	9,000	8,500	9,500	9,100	9,900	9,300	9,900	
TT1251	再生アスファルト (粗粒度・夜間)		t	8,600	8,100	9,100	8,700	9,500	8,900	9,500	
TT1252	再生アスファルト (細粒度・夜間)		t	9,400	8,900	9,900	9,500	10,300	9,700	10,300	
TT1254	再生アスファルト (安定処理用・夜間)		t	8,300	7,800	8,800	8,400	9,200	8,600	9,200	
TT1276	砂 コンクリート用(m ³ 当り)		m ³	2,650	2,750	2,650	2,750	2,850	2,850	2,850	
TT1277	砂 コンクリート用(t当り)		t	1,650	1,710	1,650	1,710	1,780	1,780	1,780	
TT1278	砂 置換用		m ³	2,300	2,400	2,300	2,400	2,500	2,500	2,500	
TT1279	細砂 モルタル注入用(t当り)		t	1,500	1,560	1,500	1,560	1,620	1,620	1,620	
TT1290	コンクリート用砕石 20mmまで(m ³ 当り);JIS A5005 砕石2005		m ³	***	***	3,100	3,150	***	3,050	3,050	
TT1291	コンクリート用砕石 20mmまで(t当り);JIS A5005 砕石2005		t	1,810	1,900	1,930	1,960	1,900	1,900	1,900	
TT1292	コンクリート用砕石 40mmまで(m ³ 当り);JIS A5005 砕石4005		m ³	***	***	3,100	3,150	***	3,050	3,050	
TT1293	コンクリート用砕石 40mmまで(t当り);JIS A5005 砕石4005		t	1,810	1,900	1,930	1,960	1,900	1,900	1,900	
TT1294	コンクリート用砕石 80mmまで(m ³ 当り);JIS A5005 砕石8040		m ³	3,000	3,150	3,200	3,250	3,150	3,150	3,150	
TT1295	コンクリート用砕石 80mmまで(t当り);JIS A5005 砕石8040		t	1,870	1,960	2,000	2,030	1,960	1,960	1,960	
TT1305	切込砕石 40~0mmまで		m ³	2,450	2,450	2,650	2,850	2,450	2,450	2,450	
TT1315	粒調砕石 30~0mm;JIS A5001 M-30		m ³	***	***	3,000	3,200	***	2,800	2,800	
TT1316	粒調砕石 40~0mm;JIS A5001 M-40		m ³	***	***	3,000	3,200	***	2,800	2,800	
TT1317	クラッシャーラン 30~0mm;JIS A5001 C-30		m ³	***	***	2,900	3,100	***	2,700	2,700	
TT1318	クラッシャーラン 40~0mm;JIS A5001 C-40		m ³	***	***	2,800	3,000	***	2,600	2,600	
TT1325	粒調砕石 30~0mm(夜間)		m ³	3,200	3,100	3,300	3,500	3,100	3,100	3,100	
TT1326	粒調砕石 40~0mm(夜間)		m ³	3,200	3,100	3,300	3,500	3,100	3,100	3,100	
TT1327	クラッシャーラン 30~0mm(夜間)		m ³	3,000	3,000	3,200	3,400	3,000	3,000	3,000	
TT1328	クラッシャーラン 40~0mm(夜間)		m ³	2,900	2,900	3,100	3,300	2,900	2,900	2,900	
TT1330	単粒度砕石(アスファルト合材用) 30~20mm;JIS A5001 S-30		m ³	***	***	3,150	3,350	***	3,050	3,050	
TT1331	単粒度砕石(アスファルト合材用) 20~13mm;JIS A5001 S-20		m ³	***	***	3,150	3,350	***	3,050	3,050	
TT1332	単粒度砕石(アスファルト合材用) 13~5mm;JIS A5001 S-13		m ³	***	***	3,150	3,350	***	3,050	3,050	
TT1333	単粒度砕石(アスファルト合材用) 5~2.5mm;JIS A5001 CS-5		m ³	***	***	3,150	3,350	***	3,050	3,050	
TT1335	再生クラッシャーラン 40~0mm(路盤材用)		m ³	***	***	2,600	2,400	***	2,300	2,300	
TT1336	再生クラッシャーラン 40~0mm(基礎裏込材用)		m ³	***	***	2,600	2,400	***	2,300	2,300	
TT1337	再生クラッシャーラン 40~0mm(路盤材用・夜間)		m ³	2,300	2,400	2,900	2,700	2,600	2,600	2,600	
TT1338	再生クラッシャーラン 40~0mm(基礎裏込材用・夜間)		m ³	2,300	2,400	2,900	2,700	2,600	2,600	2,600	
TT1340	再生粒調砕石 40~0mm		m ³	***	***	2,900	3,200	***	2,600	2,600	
TT1341	再生粒調砕石 40~0mm(夜間)		m ³	3,100	3,000	3,200	3,500	2,900	2,900	2,900	
TT1345	割栗石 5~15cm;JIS A5006相当		m ³	***	***	2,800	3,000	***	2,600	2,600	
TT1346	割詰石 箆枠用 15~20cm;JIS A5006相当		m ³	***	***	2,900	3,100	***	2,700	2,700	
TT1347	雑割石 控35cm;JIS A5003相当		m ²	8,300	8,000	8,500	8,300	8,500	8,300	8,500	
TT1445	ヒューム管 外圧管一種B型 150x26 φ=2000	77	本	***	3,900	3,900	3,900	3,900	3,900	3,900	
TT1446	ヒューム管 外圧管一種B型 200X27 φ=2000	103	本	***	4,520	4,520	4,520	4,520	4,520	4,520	

地域別資材

コード	名称・規格	重量	単位	(01) 長崎	(02) 諫早・大村	(03) 大瀬戸	(04) 島原	(05) 佐世保	(06) 東彼杵	(07) 松浦	摘要
TT1447	ヒューム管 外圧管一種 B 型 250X28 $\phi=2000$	131	本	***	5,610	5,610	5,610	5,610	5,610	5,610	
TT1448	ヒューム管 外圧管一種 B 型 300X30 $\phi=2000$	165	本	***	6,700	6,700	6,700	6,700	6,700	6,700	
TT1449	ヒューム管 外圧管一種 B 型 350X32 $\phi=2000$	204	本	***	7,870	7,870	7,870	7,870	7,870	7,870	
TT1450	ヒューム管 外圧管一種 B 型 400X35 $\phi=2430$	306	本	***	13,300	13,300	13,300	13,300	13,300	13,300	
TT1451	ヒューム管 外圧管一種 B 型 450X38 $\phi=2430$	373	本	***	15,500	15,500	15,500	15,500	15,500	15,500	
TT1452	ヒューム管 外圧管一種 B 型 500X42 $\phi=2430$	459	本	***	18,600	18,600	18,600	18,600	18,600	18,600	
TT1453	ヒューム管 外圧管一種 B 型 600X50 $\phi=2430$	660	本	***	26,400	26,400	26,400	26,400	26,400	26,400	
TT1454	ヒューム管 外圧管一種 B 型 700X58 $\phi=2430$	899	本	***	35,300	35,300	35,300	35,300	35,300	35,300	
TT1455	ヒューム管 外圧管一種 B 型 800X66 $\phi=2430$	1170	本	***	45,300	45,300	45,300	45,300	45,300	45,300	
TT1456	ヒューム管 外圧管一種 B 型 900X75 $\phi=2430$	1520	本	***	58,500	58,500	58,500	58,500	58,500	58,500	
TT1457	ヒューム管 外圧管一種 B 型 1000X82 $\phi=2430$	1850	本	***	70,800	70,800	70,800	70,800	70,800	70,800	
TT1458	ヒューム管 外圧管一種 B 型 1100X88 $\phi=2430$	2190	本	***	85,100	85,100	85,100	85,100	85,100	85,100	
TT1459	ヒューム管 外圧管一種 B 型 1200X95 $\phi=2430$	2600	本	***	100,000	100,000	100,000	100,000	100,000	100,000	
TT1460	ヒューム管 外圧管一種 B 型 1350X103 $\phi=2430$	3190	本	***	121,000	121,000	121,000	121,000	121,000	121,000	
TT1461	ヒューム管 外圧管二種 B 型 150X26 $\phi=2000$	77	本	***	4,750	4,750	4,750	4,750	4,750	4,750	
TT1462	ヒューム管 外圧管二種 B 型 200X27 $\phi=2000$	103	本	***	5,460	5,460	5,460	5,460	5,460	5,460	
TT1463	ヒューム管 外圧管二種 B 型 250X28 $\phi=2000$	131	本	***	6,630	6,630	6,630	6,630	6,630	6,630	
TT1464	ヒューム管 外圧管二種 B 型 300X30 $\phi=2000$	165	本	***	7,950	7,950	7,950	7,950	7,950	7,950	
TT1465	ヒューム管 外圧管二種 B 型 350X32 $\phi=2000$	204	本	***	9,510	9,510	9,510	9,510	9,510	9,510	
TT1466	ヒューム管 外圧管二種 B 型 400X35 $\phi=2430$	306	本	***	15,500	15,500	15,500	15,500	15,500	15,500	
TT1467	ヒューム管 外圧管二種 B 型 450X38 $\phi=2430$	373	本	***	18,000	18,000	18,000	18,000	18,000	18,000	
TT1468	ヒューム管 外圧管二種 B 型 500X42 $\phi=2430$	459	本	***	21,600	21,600	21,600	21,600	21,600	21,600	
TT1469	ヒューム管 外圧管二種 B 型 600X50 $\phi=2430$	660	本	***	30,700	30,700	30,700	30,700	30,700	30,700	
TT1470	ヒューム管 外圧管二種 B 型 700X58 $\phi=2430$	899	本	***	40,700	40,700	40,700	40,700	40,700	40,700	
TT1471	ヒューム管 外圧管二種 B 型 800X66 $\phi=2430$	1170	本	***	52,400	52,400	52,400	52,400	52,400	52,400	
TT1472	ヒューム管 外圧管二種 B 型 900X75 $\phi=2430$	1520	本	***	67,500	67,500	67,500	67,500	67,500	67,500	
TT1473	ヒューム管 外圧管二種 B 型 1000X82 $\phi=2430$	1850	本	***	81,900	81,900	81,900	81,900	81,900	81,900	
TT1474	ヒューム管 外圧管二種 B 型 1100X88 $\phi=2430$	2190	本	***	96,400	96,400	96,400	96,400	96,400	96,400	
TT1475	ヒューム管 外圧管二種 B 型 1200X95 $\phi=2430$	2600	本	***	114,000	114,000	114,000	114,000	114,000	114,000	
TT1476	ヒューム管 外圧管二種 B 型 1350X103 $\phi=2430$	3190	本	***	138,000	138,000	138,000	138,000	138,000	138,000	
TT1490	ヒューム管 外圧管一種 C 型 1500 x 112 $\phi=2360$	3270	本	***	122,000	122,000	122,000	122,000	122,000	122,000	
TT1510	ヒューム管 外圧管二種 C 型 1500 x 112 $\phi=2360$	3270	本	***	140,000	140,000	140,000	140,000	140,000	140,000	
TT1571	P C 管 外圧管一種 S 形 600 x 4000	1570	本	***	***	***	***	***	***	***	
TT1572	P C 管 外圧管一種 S 形 700 x 4000	1840	本	***	***	***	***	***	***	***	
TT1573	P C 管 外圧管一種 S 形 800 x 4000	2250	本	***	***	***	***	***	***	***	
TT1574	P C 管 外圧管一種 S 形 900 x 4000	2810	本	***	***	***	***	***	***	***	
TT1575	P C 管 外圧管一種 S 形 1000 x 4000	3180	本	***	***	***	***	***	***	***	
TT1576	P C 管 外圧管一種 S 形 1100 x 4000	3710	本	***	***	***	***	***	***	***	
TT1577	P C 管 外圧管一種 S 形 1200 x 4000	4440	本	***	***	***	***	***	***	***	
TT1578	P C 管 外圧管一種 S 形 1350 x 4000	5270	本	***	***	***	***	***	***	***	

地域別資材

コード	名称・規格	重量	単位	(01) 長崎	(02) 諫早・大村	(03) 大瀬戸	(04) 島原	(05) 佐世保	(06) 東彼杵	(07) 松浦	摘要
TT1579	P C管 外圧管一種 S形 1500×4000	6700	本	***	***	***	***	***	***	***	
TT1580	P C管 外圧管一種 S形 1650×4000	7730	本	***	***	***	***	***	***	***	
TT1590	P C管 外圧管二種 S形 600×4000	1570	本	***	***	***	***	***	***	***	
TT1591	P C管 外圧管二種 S形 700×4000	1840	本	***	***	***	***	***	***	***	
TT1592	P C管 外圧管二種 S形 800×4000	2250	本	***	***	***	***	***	***	***	
TT1593	P C管 外圧管二種 S形 900×4000	2810	本	***	***	***	***	***	***	***	
TT1594	P C管 外圧管二種 S形 1000×4000	3180	本	***	***	***	***	***	***	***	
TT1595	P C管 外圧管二種 S形 1100×4000	3710	本	***	***	***	***	***	***	***	
TT1596	P C管 外圧管二種 S形 1200×4000	4440	本	***	***	***	***	***	***	***	
TT1597	P C管 外圧管二種 S形 1350×4000	5270	本	***	***	***	***	***	***	***	
TT1598	P C管 外圧管二種 S形 1500×4000	6700	本	***	***	***	***	***	***	***	
TT1599	P C管 外圧管二種 S形 1650×4000	7730	本	***	***	***	***	***	***	***	
TT1600	P C管 外圧管二種 S形 1800×4000	8950	本	***	***	***	***	***	***	***	
TT1616	P C管 外圧管三種 S形 600×4000	1570	本	***	***	***	***	***	***	***	
TT1617	P C管 外圧管三種 S形 700×4000	1840	本	***	***	***	***	***	***	***	
TT1618	P C管 外圧管三種 S形 800×4000	2250	本	***	***	***	***	***	***	***	
TT1619	P C管 外圧管三種 S形 900×4000	2810	本	***	***	***	***	***	***	***	
TT1620	P C管 外圧管三種 S形 1000×4000	3180	本	***	***	***	***	***	***	***	
TT1621	P C管 外圧管三種 S形 1100×4000	3710	本	***	***	***	***	***	***	***	
TT1622	P C管 外圧管三種 S形 1200×4000	4440	本	***	***	***	***	***	***	***	
TT1623	P C管 外圧管三種 S形 1350×4000	5270	本	***	***	***	***	***	***	***	
TT1624	P C管 外圧管三種 S形 1500×4000	6700	本	***	***	***	***	***	***	***	
TT1625	P C管 外圧管三種 S形 1650×4000	7730	本	***	***	***	***	***	***	***	
TT1626	P C管 外圧管三種 S形 1800×4000	8950	本	***	***	***	***	***	***	***	
TT1627	P C管 外圧管三種 S形 2000×4000	10930	本	***	***	***	***	***	***	***	
TT1641	透水コンクリート管 100×600	15	本	840	840	840	840	840	840	840	
TT1642	透水コンクリート管 150×600	23	本	1,180	1,180	1,180	1,180	1,180	1,180	1,180	
TT1643	透水コンクリート管 200×1000	60	本	2,830	2,830	2,830	2,830	2,830	2,830	2,830	
TT1703	鉄筋コンクリートL型側溝 250A	47	本	***	820	820	820	820	820	820	
TT1704	鉄筋コンクリートL型側溝 250B	58	本	***	1,020	1,020	1,020	1,020	1,020	1,020	
TT1705	鉄筋コンクリートL型側溝 300	65	本	***	1,130	1,130	1,130	1,130	1,130	1,130	
TT1706	鉄筋コンクリートL型側溝 350	72	本	***	1,290	1,290	1,290	1,290	1,290	1,290	
TT1726	鉄筋コンクリートU型溝 JIS A5372附5 150	25	本	***	580	580	580	580	580	580	
TT1727	鉄筋コンクリートU型溝 JIS A5372附5 180	34	本	***	650	650	650	650	650	650	
TT1728	鉄筋コンクリートU型溝 JIS A5372附5 240	55	本	***	840	840	840	840	840	840	
TT1729	鉄筋コンクリートU型溝 JIS A5372附5 300A	70	本	***	1,060	1,060	1,060	1,060	1,060	1,060	
TT1730	鉄筋コンクリートU型溝 JIS A5372附5 300B	79	本	***	1,140	1,140	1,140	1,140	1,140	1,140	
TT1731	鉄筋コンクリートU型溝 JIS A5372附5 300C	92	本	***	1,460	1,460	1,460	1,460	1,460	1,460	
TT1732	鉄筋コンクリートU型溝 JIS A5372附5 360A	91	本	***	1,420	1,420	1,420	1,420	1,420	1,420	
TT1733	鉄筋コンクリートU型溝 JIS A5372附5 360B	101	本	***	1,590	1,590	1,590	1,590	1,590	1,590	

地域別資材

コード	名称・規格	重量	単位	(01) 長崎	(02) 諫早・大村	(03) 大瀬戸	(04) 島原	(05) 佐世保	(06) 東彼杵	(07) 松浦	摘要
TT1734	鉄筋コンクリートU型溝 JIS A5372附5 450	136	本	***	2,140	2,140	2,140	2,140	2,140	2,140	
TT1735	鉄筋コンクリートU型溝 JIS A5372附5 600	212	本	***	3,370	3,370	3,370	3,370	3,370	3,370	
TT1745	U型用一種普通蓋 JIS A5372附5 150	10	枚	***	340	340	340	340	340	340	
TT1746	U型用一種普通蓋 JIS A5372附5 180	14	枚	***	400	400	400	400	400	400	
TT1747	U型用一種普通蓋 JIS A5372附5 240	21	枚	***	490	490	490	490	490	490	
TT1748	U型用一種普通蓋 JIS A5372附5 300	33	枚	***	640	640	640	640	640	640	
TT1749	U型用一種普通蓋 JIS A5372附5 360	41	枚	***	800	800	800	800	800	800	
TT1750	U型用一種普通蓋 JIS A5372附5 450	55	枚	***	1,070	1,070	1,070	1,070	1,070	1,070	
TT1751	U型用一種普通蓋 JIS A5372附5 600	78	枚	***	1,510	1,510	1,510	1,510	1,510	1,510	
TT1760	U型用二種普通蓋 JIS A5372附5 150	26	枚	***	680	680	680	680	680	680	
TT1761	U型用二種普通蓋 JIS A5372附5 180	31	枚	***	830	830	830	830	830	830	
TT1762	U型用二種普通蓋 JIS A5372附5 240	45	枚	***	980	980	980	980	980	980	
TT1763	U型用二種普通蓋 JIS A5372附5 300	55	枚	***	1,200	1,200	1,200	1,200	1,200	1,200	
TT1764	U型用二種普通蓋 JIS A5372附5 360	64	枚	***	1,410	1,410	1,410	1,410	1,410	1,410	
TT1765	U型用二種普通蓋 JIS A5372附5 450	93	枚	***	2,070	2,070	2,070	2,070	2,070	2,070	
TT1766	U型用二種普通蓋 JIS A5372附5 600	156	枚	***	3,430	3,430	3,430	3,430	3,430	3,430	
TT1801	落蓋式側溝 T-25 300型 300×300 φ=1000	195	本	***	4,720	4,720	4,720	4,720	4,720	4,720	
TT1804	落蓋式側溝 T-25 400型 400×400 φ=1000	252	本	***	6,040	6,040	6,040	6,040	6,040	6,040	
TT1806	落蓋式側溝 T-25 500型 500×500 φ=1000	342	本	***	8,060	8,060	8,060	8,060	8,060	8,060	
TT1814	落蓋式側溝 T-25 300型 300×300 φ=2000	390	本	***	7,800	7,800	7,800	7,800	7,800	7,800	
TT1817	落蓋式側溝 T-25 400型 400×400 φ=2000	504	本	***	10,300	10,300	10,300	10,300	10,300	10,300	
TT1819	落蓋式側溝 T-25 500型 500×500 φ=2000	685	本	***	13,600	13,600	13,600	13,600	13,600	13,600	
TT1844	落蓋式横断側溝 (鋼製蓋付・ボルト固定) 300 φ=1000	293	組	***	31,200	31,200	31,200	31,200	31,200	31,200	
TT1845	落蓋式横断側溝 (鋼製蓋付・ボルト固定) 400 φ=1000	419	組	***	36,500	36,500	36,500	36,500	36,500	36,500	
TT1846	落蓋式横断側溝 (鋼製蓋付・ボルト固定) 500 φ=1000	524	組	***	44,800	44,800	44,800	44,800	44,800	44,800	
TT2093	管渠型側溝 (普通型) T-25 700×2000	1403	本	***	39,700	39,700	39,700	39,700	39,700	39,700	
TT2094	管渠型側溝 (普通型) T-25 800×2000	1679	本	***	47,700	47,700	47,700	47,700	47,700	47,700	
TT2095	管渠型側溝 (普通型) T-25 900×2000	1998	本	***	54,500	54,500	54,500	54,500	54,500	54,500	
TT2096	管渠型側溝 (普通型) T-25 1000×2000	2539	本	***	67,600	67,600	67,600	67,600	67,600	67,600	
TT2136	管渠型側溝 (鋼製蓋ボ固定) 700×2000(蓋1000)	1156	組	***	79,600	79,600	79,600	79,600	79,600	79,600	
TT2137	管渠型側溝 (鋼製蓋ボ固定) 800×2000(蓋1000)	1390	組	***	92,000	92,000	92,000	92,000	92,000	92,000	
TT2138	管渠型側溝 (鋼製蓋ボ固定) 900×2000(蓋1000)	1740	組	***	114,000	114,000	114,000	114,000	114,000	114,000	
TT2139	管渠型側溝 (鋼製蓋ボ固定) 1000×2000(蓋1000)	2104	組	***	132,000	132,000	132,000	132,000	132,000	132,000	
TT2140	一体式柵渠 500×(500~) φ2000	1	kg	***	38	38	38	38	38	38	
TT2141	一体式柵渠 600×(600~) φ2000	1	kg	***	36	36	36	36	36	36	
TT2142	一体式柵渠 700×(700~) φ2000	1	kg	***	36	36	36	36	36	36	
TT2143	一体式柵渠 800×(800~) φ2000	1	kg	***	35	35	35	35	35	35	
TT2144	一体式柵渠 900×(900~) φ2000	1	kg	***	35	35	35	35	35	35	
TT2145	一体式柵渠 1000×(1000~) φ=2000	1	kg	***	35	35	35	35	35	35	
TT2146	一体式柵渠 1100×(1100~) φ=2000	1	kg	***	35	35	35	35	35	35	

地域別資材

コード	名称・規格	重量	単位	(01) 長崎	(02) 諫早・大村	(03) 大瀬戸	(04) 島原	(05) 佐世保	(06) 東彼杵	(07) 松浦	摘要
TT2147	一体式柵渠 1200×(1200~) ϕ =2000	1	kg	35	35	35	35	35	35	35	
TT2148	一体式柵渠 1300×(1300~) ϕ =2000	1	kg	35	35	35	35	35	35	35	
TT2149	一体式柵渠 1400×(1400~) ϕ =2000	1	kg	35	35	35	35	35	35	35	
TT2150	一体式柵渠 1500×(1500~) ϕ =2000	1	kg	35	35	35	35	35	35	35	
TT2155	一体式柵渠用落差工〔土留支柱〕	1	kg	41	41	41	41	41	41	41	
TT2156	一体式柵渠用落差工〔側板〕	1	kg	37	37	37	37	37	37	37	
TT2176	鋼製蓋(側)受枠共 T-25 300 400X50 ϕ =995	39	組	***	***	***	***	***	***	***	10/1改定
TT2195	鋼製蓋(横)受枠共 T-25 300 400X50 ϕ =995	39	組	***	***	***	***	***	***	***	10/1改定
TT2235	鋼製蓋(横)受枠共 T-14 300 400X44 ϕ =995	32	組	***	***	***	***	***	***	***	10/1改定
TT2330	かさ上げ鋼製蓋(車道用)	1	kg	***	***	***	***	***	***	***	10/1改定
TT2331	かさ上げ鋼製蓋(歩道用)	1	kg	***	***	***	***	***	***	***	10/1改定
TT2332	細目かさ上げ鋼製蓋(歩道用)	1	kg	***	***	***	***	***	***	***	10/1改定
TT2351	鉄筋コンクリートU型溝 2種 300×215 ϕ =1000	81	本	1,380	1,380	1,380	1,380	1,380	1,380	1,380	
TT2352	鉄筋コンクリートU型溝 2種 400×250 ϕ =1000	98	本	1,600	1,600	1,600	1,600	1,600	1,600	1,600	
TT2354	鉄筋コンクリートU型溝 2種 600×300 ϕ =1000	159	本	2,630	2,630	2,630	2,630	2,630	2,630	2,630	
TT2355	鉄筋コンクリートU型溝 2種 900×500 ϕ =1000	342	本	5,890	5,890	5,890	5,890	5,890	5,890	5,890	
TT2356	鉄筋コンクリートU型溝 2種 700×400 ϕ =1000	229	本	4,230	4,230	4,230	4,230	4,230	4,230	4,230	
TT2365	鉄筋コンクリートU型溝 4種 240×240 ϕ =1000	65	本	1,210	1,210	1,210	1,210	1,210	1,210	1,210	
TT2366	鉄筋コンクリートU型溝 4種 300×300 ϕ =1000	90	本	1,590	1,590	1,590	1,590	1,590	1,590	1,590	
TT2367	鉄筋コンクリートU型溝 4種 360×360 ϕ =1000	125	本	2,260	2,260	2,260	2,260	2,260	2,260	2,260	
TT2368	鉄筋コンクリートU型溝 4種 400×400 ϕ =1000	152	本	2,680	2,680	2,680	2,680	2,680	2,680	2,680	
TT2369	鉄筋コンクリートU型溝 4種 450×450 ϕ =1000	170	本	3,060	3,060	3,060	3,060	3,060	3,060	3,060	
TT2370	鉄筋コンクリートU型溝 4種 600×600 ϕ =1000	280	本	4,920	4,920	4,920	4,920	4,920	4,920	4,920	
TT2372	鉄筋コンクリートU型溝 4種 180×180 ϕ =1000	42	本	800	800	800	800	800	800	800	
TT2373	鉄筋コンクリートU型溝 4種 500×500 ϕ =1000	202	本	3,800	3,800	3,800	3,800	3,800	3,800	3,800	
TT2374	鉄筋コンクリートU型溝 4種 700×700 ϕ =1000	366	本	7,130	7,130	7,130	7,130	7,130	7,130	7,130	
TT2375	鉄筋コンクリートU型溝 4種 800×800 ϕ =1000	440	本	8,550	8,550	8,550	8,550	8,550	8,550	8,550	
TT2376	鉄筋コンクリートU型溝 4種 240×240 ϕ =2000	130	本	2,320	2,320	2,320	2,320	2,320	2,320	2,320	
TT2377	鉄筋コンクリートU型溝 4種 300×300 ϕ =2000	180	本	3,040	3,040	3,040	3,040	3,040	3,040	3,040	
TT2378	横断溝用側溝(林道用:鋼製蓋付) (T-25) YS-300G L=1000mm	212	m	24,300	24,300	24,300	24,300	24,300	24,300	24,300	
TT2380	分水トラフ(A)240型	33	個	1,410	1,410	1,410	1,410	1,410	1,410	1,410	
TT2381	分水トラフ(A)300型	47	個	1,990	1,990	1,990	1,990	1,990	1,990	1,990	
TT2382	分水トラフ(A)360型	63	個	2,670	2,670	2,670	2,670	2,670	2,670	2,670	
TT2383	分水トラフ(A)400型	75	個	3,180	3,180	3,180	3,180	3,180	3,180	3,180	
TT2384	分水トラフ(A)450型	87	個	3,300	3,300	3,300	3,300	3,300	3,300	3,300	
TT2385	分水トラフ(A)600型	140	個	4,620	4,620	4,620	4,620	4,620	4,620	4,620	
TT2394	U型溝蓋 A型 180用 250×40 ϕ =500	12	枚	340	340	340	340	340	340	340	
TT2395	U型溝蓋 A型 240用 330×45 ϕ =500	19	枚	460	460	460	460	460	460	460	
TT2396	U型溝蓋 A型 300用 400×60 ϕ =500	30	枚	730	730	730	730	730	730	730	
TT2397	U型溝蓋 A型 360用 460×65 ϕ =500	37	枚	930	930	930	930	930	930	930	

地域別資材

コード	名称・規格	重 量	単 位	(01) 長 崎	(02) 諫早・大村	(03) 大瀬戸	(04) 島 原	(05) 佐世保	(06) 東彼杵	(07) 松 浦	摘 要
TT2398	U型溝蓋 A型 400用 510×70 ℓ=500	45	枚	1,120	1,120	1,120	1,120	1,120	1,120	1,120	
TT2399	U型溝蓋 A型 450用 560×70 ℓ=500	49	枚	1,310	1,310	1,310	1,310	1,310	1,310	1,310	
TT2400	U型溝蓋 A型 600用 740×75 ℓ=500	65	枚	1,570	1,570	1,570	1,570	1,570	1,570	1,570	
TT2401	U型溝蓋 A型 500用 620×70 ℓ=500	59	枚	1,490	1,490	1,490	1,490	1,490	1,490	1,490	
TT2409	U型溝蓋 B型 180用 250×100 ℓ=500	28	枚	810	810	810	810	810	810	810	
TT2410	U型溝蓋 B型 240用 330×120 ℓ=500	49	枚	1,160	1,160	1,160	1,160	1,160	1,160	1,160	
TT2411	U型溝蓋 B型 300用 400×120 ℓ=500	58	枚	1,410	1,410	1,410	1,410	1,410	1,410	1,410	
TT2412	U型溝蓋 B型 360用 460×120 ℓ=500	67	枚	1,620	1,620	1,620	1,620	1,620	1,620	1,620	
TT2413	U型溝蓋 B型 400用 510×120 ℓ=500	76	枚	1,710	1,710	1,710	1,710	1,710	1,710	1,710	
TT2414	U型溝蓋 B型 450用 560×120 ℓ=500	84	枚	1,850	1,850	1,850	1,850	1,850	1,850	1,850	
TT2415	U型溝蓋 B型 500用 620×120 ℓ=500	88	枚	2,260	2,260	2,260	2,260	2,260	2,260	2,260	
TT2416	U型溝蓋 B型 600用 740×120 ℓ=500	104	枚	2,730	2,730	2,730	2,730	2,730	2,730	2,730	
TT2426	落口 鉄筋ｺﾝ 250型	92	個	4,050	4,050	4,050	4,050	4,050	4,050	4,050	
TT2427	受口 鉄筋ｺﾝ 250型	57	個	1,700	1,700	1,700	1,700	1,700	1,700	1,700	
TT2428	落口 直線 鉄筋ｺﾝ 250型 ℓ=0.5m	46	個	1,470	1,470	1,470	1,470	1,470	1,470	1,470	
TT2429	落口 直線 鉄筋ｺﾝ 250型 ℓ=1.0m	87	個	2,570	2,570	2,570	2,570	2,570	2,570	2,570	
TT2451	分水トラフ(B) 2 4 0 型 集水蓋含む	84	本	4,050	4,050	4,050	4,050	4,050	4,050	4,050	
TT2452	分水トラフ(B) 3 0 0 型 集水蓋含む	108	本	5,040	5,040	5,040	5,040	5,040	5,040	5,040	
TT2453	分水トラフ(B) 3 6 0 型 集水蓋含む	136	本	6,270	6,270	6,270	6,270	6,270	6,270	6,270	
TT2454	分水トラフ(B) 4 0 0 型 集水蓋含む	176	本	7,200	7,200	7,200	7,200	7,200	7,200	7,200	
TT2455	分水トラフ(B) 4 5 0 型 集水蓋含む	191	本	8,220	8,220	8,220	8,220	8,220	8,220	8,220	
TT2456	分水トラフ(B) 6 0 0 型 集水蓋含む	228	本	10,200	10,200	10,200	10,200	10,200	10,200	10,200	
TT2485	水田排水調節工 240×260 遮断板A・B含む	51	個	3,270	3,270	3,270	3,270	3,270	3,270	3,270	
TT2486	水田排水調節工 300×300 遮断板A・B含む	73	個	4,550	4,550	4,550	4,550	4,550	4,550	4,550	
TT2720	L型水路T - 2 0 H= 6 0 0 L=1 0 0 0	186	本	6,040	6,040	6,040	6,040	6,040	6,040	6,040	
TT2721	L型水路T - 2 0 H= 8 0 0 L=1 0 0 0	268	本	8,740	8,740	8,740	8,740	8,740	8,740	8,740	
TT2722	L型水路T - 2 0 H=1 0 0 0 L=1 0 0 0	365	本	11,800	11,800	11,800	11,800	11,800	11,800	11,800	
TT2723	L型水路T - 2 0 H=1 2 0 0 L=1 0 0 0	475	本	15,300	15,300	15,300	15,300	15,300	15,300	15,300	
TT2724	L型水路T - 2 0 H=1 4 0 0 L=1 0 0 0	698	本	22,500	22,500	22,500	22,500	22,500	22,500	22,500	
TT2725	L型水路T - 2 0 H=1 6 0 0 L=1 0 0 0	860	本	27,800	27,800	27,800	27,800	27,800	27,800	27,800	
TT2727	L型水路T - 2 0 H=1 8 0 0 L=1 0 0 0	1036	本	33,500	33,500	33,500	33,500	33,500	33,500	33,500	
TT2729	L型水路T - 2 0 H=2 0 0 0 L=1 0 0 0	1245	本	40,100	40,100	40,100	40,100	40,100	40,100	40,100	
TT2730	L型水路T - 1 4 H= 5 0 0 L=2 0 0 0	249	本	7,530	7,530	7,530	7,530	7,530	7,530	7,530	
TT2731	L型水路T - 1 4 H= 6 0 0 L=2 0 0 0	277	本	8,420	8,420	8,420	8,420	8,420	8,420	8,420	
TT2732	L型水路T - 1 4 H= 7 0 0 L=2 0 0 0	333	本	9,800	9,800	9,800	9,800	9,800	9,800	9,800	
TT2733	L型水路T - 1 4 H= 8 0 0 L=2 0 0 0	409	本	12,100	12,100	12,100	12,100	12,100	12,100	12,100	
TT2734	L型水路T - 1 4 H= 9 0 0 L=2 0 0 0	475	本	15,400	15,400	15,400	15,400	15,400	15,400	15,400	
TT2735	L型水路T - 1 4 H=1 0 0 0 L=2 0 0 0	555	本	16,400	16,400	16,400	16,400	16,400	16,400	16,400	
TT2736	L型水路T - 1 4 H=1 1 0 0 L=2 0 0 0	642	本	22,100	22,100	22,100	22,100	22,100	22,100	22,100	
TT2737	L型水路T - 1 4 H=1 2 0 0 L=2 0 0 0	736	本	22,900	22,900	22,900	22,900	22,900	22,900	22,900	

地域別資材

コード	名称・規格	重量	単位	(01) 長崎	(02) 諫早・大村	(03) 大瀬戸	(04) 島原	(05) 佐世保	(06) 東彼杵	(07) 松浦	摘要
TT2738	L型水路T-14 H=1300 L=2000	836	本	27,400	27,400	27,400	27,400	27,400	27,400	27,400	
TT2739	L型水路T-14 H=1400 L=2000	1001	本	29,600	29,600	29,600	29,600	29,600	29,600	29,600	
TT2740	L型水路T-14 H=1500 L=2000	1109	本	35,300	35,300	35,300	35,300	35,300	35,300	35,300	
TT2741	L型水路T-14 H=1600 L=2000	1214	本	36,200	36,200	36,200	36,200	36,200	36,200	36,200	
TT2742	L型水路T-14 H=1700 L=2000	1332	本	45,600	45,600	45,600	45,600	45,600	45,600	45,600	
TT2743	L型水路T-14 H=1800 L=2000	1468	本	46,400	46,400	46,400	46,400	46,400	46,400	46,400	
TT2744	L型水路T-14 H=1900 L=2000	1616	本	56,900	56,900	56,900	56,900	56,900	56,900	56,900	
TT2745	L型水路T-14 H=2000 L=2000	1773	本	57,700	57,700	57,700	57,700	57,700	57,700	57,700	
TT2746	L型水路落差工T-14 H=500用 L=2000	355	本	20,600	20,600	20,600	20,600	20,600	20,600	20,600	
TT2747	L型水路落差工T-14 H=600用 L=2000	394	本	22,900	22,900	22,900	22,900	22,900	22,900	22,900	
TT2748	L型水路落差工T-14 H=700用 L=2000	460	本	31,600	31,600	31,600	31,600	31,600	31,600	31,600	
TT2749	L型水路落差工T-14 H=800用 L=2000	541	本	33,100	33,100	33,100	33,100	33,100	33,100	33,100	
TT2750	L型水路落差工T-14 H=900用 L=2000	631	本	40,100	40,100	40,100	40,100	40,100	40,100	40,100	
TT2751	L型水路落差工T-14 H=1000用 L=2000	724	本	41,500	41,500	41,500	41,500	41,500	41,500	41,500	
TT2752	L型水路落差工T-14 H=1200用 L=2000	934	本	54,000	54,000	54,000	54,000	54,000	54,000	54,000	
TT2753	L型水路落差工T-14 H=1300用 L=2000	1123	本	68,800	68,800	68,800	68,800	68,800	68,800	68,800	
TT2754	L型水路落差工T-14 H=1400用 L=2000	1301	本	70,200	70,200	70,200	70,200	70,200	70,200	70,200	
TT2755	L型水路落差工T-14 H=1500用 L=2000	1444	本	86,300	86,300	86,300	86,300	86,300	86,300	86,300	
TT2756	L型水路落差工T-14 H=1600用 L=2000	1593	本	87,800	87,800	87,800	87,800	87,800	87,800	87,800	
TT2757	L型水路落差工T-14 H=1700用 L=2000	1718	本	103,000	103,000	103,000	103,000	103,000	103,000	103,000	
TT2758	L型水路落差工T-14 H=1800用 L=2000	1893	本	113,000	113,000	113,000	113,000	113,000	113,000	113,000	
TT2759	L型水路落差工T-14 H=1900用 L=2000	2052	本	123,000	123,000	123,000	123,000	123,000	123,000	123,000	
TT2760	L型水路落差工T-14 H=2000用 L=2000	2212	本	133,000	133,000	133,000	133,000	133,000	133,000	133,000	
TT2761	L型水路落差工止水壁 各サイズ共通 1000×400	119	個	5,520	5,520	5,520	5,520	5,520	5,520	5,520	
TT2770	制水弁マンホール 1号 (T-14鉄蓋付)	32	個	15,900	15,900	15,900	15,900	15,900	15,900	15,900	
TT2772	制水弁マンホール 2号 (受け台)	14	個	1,900	1,900	1,900	1,900	1,900	1,900	1,900	
TT2773	制水弁マンホール 3号 (直壁)	31	個	4,250	4,250	4,250	4,250	4,250	4,250	4,250	
TT2774	制水弁マンホール 4号 (斜壁)上段	33	個	4,530	4,530	4,530	4,530	4,530	4,530	4,530	
TT2775	制水弁マンホール 5号 (斜壁)下段	40	個	5,490	5,490	5,490	5,490	5,490	5,490	5,490	
TT2776	制水弁マンホール 6号 (受け台)	88	個	9,590	9,590	9,590	9,590	9,590	9,590	9,590	
TT2781	空気弁ボックス 鉄蓋 600×400用	55	個	53,600	53,600	53,600	53,600	53,600	53,600	53,600	
TT2782	空気弁ボックス 上部 600×400用	38	個	22,400	22,400	22,400	22,400	22,400	22,400	22,400	
TT2783	空気弁ボックス 中部 600×400用	22	個	13,400	13,400	13,400	13,400	13,400	13,400	13,400	
TT2784	空気弁ボックス 下部 600×400用	37	個	22,000	22,000	22,000	22,000	22,000	22,000	22,000	
TT2785	空気弁ボックス コンクリート底板 600×400用	58	個	5,600	5,600	5,600	5,600	5,600	5,600	5,600	
TT2786	積上げボックス SE24	45	個	15,900	15,900	15,900	15,900	15,900	15,900	15,900	
TT2787	積上げボックス SY45	92	個	42,200	42,200	42,200	42,200	42,200	42,200	42,200	
TT2788	積上げボックス B10	16	個	1,870	1,870	1,870	1,870	1,870	1,870	1,870	
TT2789	積上げボックス B15	18	個	2,380	2,380	2,380	2,380	2,380	2,380	2,380	
TT2790	積上げボックス B20	23	個	2,550	2,550	2,550	2,550	2,550	2,550	2,550	

地域別資材

コード	名称・規格	重量	単位	(01) 長崎	(02) 諫早・大村	(03) 大瀬戸	(04) 島原	(05) 佐世保	(06) 東彼杵	(07) 松浦	摘要
TT2791	積上げボックス B 3 0	34	個	3,060	3,060	3,060	3,060	3,060	3,060	3,060	
TT2792	積上げボックス B C 1 0	37	個	4,420	4,420	4,420	4,420	4,420	4,420	4,420	
TT2793	積上げボックス B D 3 0	70	個	5,950	5,950	5,950	5,950	5,950	5,950	5,950	
TT2795	積上げボックス C 1 0	27	個	2,550	2,550	2,550	2,550	2,550	2,550	2,550	
TT2796	積上げボックス C 1 5	33	個	3,570	3,570	3,570	3,570	3,570	3,570	3,570	
TT2797	積上げボックス C 2 0	43	個	4,080	4,080	4,080	4,080	4,080	4,080	4,080	
TT2798	積上げボックス D 2 0	45	個	5,100	5,100	5,100	5,100	5,100	5,100	5,100	
TT2799	積上げボックス スラブB	40	個	3,230	3,230	3,230	3,230	3,230	3,230	3,230	
TT2800	積上げボックス スラブC	68	個	5,100	5,100	5,100	5,100	5,100	5,100	5,100	
TT3102	コンクリート積ブロック 標準 控35cm	349	m ²	3,320	3,230	3,650	3,320	3,400	3,320	3,400	
TT3103	粗面ブロック 控35cm 黒	349	m ²	3,400	3,320	3,730	3,400	3,480	3,400	3,480	
TT3125	普通れんが(3種) 210×100×60	2	個	90	90	90	90	90	90	90	
TT3132	長崎県大型ブロック 基本型(125cm×80cm) 控45cm	475	個	6,200	6,200	6,200	6,200	6,200	6,200	6,200	
TT3133	長崎県大型ブロック 基本型(125cm×80cm) 控55cm	497	個	6,530	6,530	6,530	6,530	6,530	6,530	6,530	
TT3135	長崎県大型ブロック 半型(62.5cm×80cm) 控45cm	237	個	3,720	3,720	3,720	3,720	3,720	3,720	3,720	
TT3136	長崎県大型ブロック 半型(62.5cm×80cm) 控55cm	248	個	3,900	3,900	3,900	3,900	3,900	3,900	3,900	
TT3142	大型ブロック控45cm用基礎ブロック 基本型 φ=250cm	486	個	7,000	7,000	7,000	7,000	7,000	7,000	7,000	
TT3143	大型ブロック控55cm用基礎ブロック 基本型 φ=250cm	549	個	7,810	7,810	7,810	7,810	7,810	7,810	7,810	
TT3145	大型ブロック控45cm用基礎ブロック 半型 φ=125cm	243	個	4,190	4,190	4,190	4,190	4,190	4,190	4,190	
TT3146	大型ブロック控55cm用基礎ブロック 半型 φ=125cm	274	個	4,700	4,700	4,700	4,700	4,700	4,700	4,700	
TT3150	長崎県型ポーラスブロック 控え35cm	290	m ²	5,720	5,720	5,720	5,720	5,720	5,720	5,720	
TT3151	裏あてブロック 5cm	25	m ²	530	530	530	530	530	530	530	
TT3152	裏あてブロック 10cm	50	m ²	1,070	1,070	1,070	1,070	1,070	1,070	1,070	
TT3153	裏あてブロック 15cm	75	m ²	1,610	1,610	1,610	1,610	1,610	1,610	1,610	
TT3161	環境保全型ブロック		m ²	***	***	***	***	***	***	***	
TT3176	歩車道境界ブロック A 150/170X200 φ=600	45	本	***	640	640	640	640	640	640	
TT3179	歩車道境界ブロック曲線部A 150/170X200 φ=600	45	本	***	840	840	840	840	840	840	
TT3193	歩車道境界ブロック傾斜部A 2段下げ φ=1200	65	組	1,700	1,700	1,700	1,700	1,700	1,700	1,700	
TT3210	歩車道境界ブロック乗入部A φ=600	20	本	650	650	650	650	650	650	650	
TT3212	歩車道境界ブロックA 傾斜部A 2段下げ φ=2000	105	組	2,650	2,650	2,650	2,650	2,650	2,650	2,650	
TT3213	歩車道境界ブロックA 端部ブロックA φ=600	41	本	1,190	1,190	1,190	1,190	1,190	1,190	1,190	
TT3280	地先境界ブロック A 120X120X600	21	本	***	390	390	390	390	390	390	
TT3282	地先境界ブロック B 150X120X600	26	本	***	460	460	460	460	460	460	
TT3284	地先境界ブロック C 150X150X600	32	本	***	540	540	540	540	540	540	
TT3291	ネットフェンス用基礎ブロック 18×18×45cm	27	個	760	760	760	760	760	760	760	
TT3297	境界標柱 120X120X900	30	本	***	1,410	1,410	1,410	1,410	1,410	1,410	
TT3298	誘導ブロック(点字・線字ブロック) 300×300×60	13	個	490	490	490	490	490	490	490	
TT3299	誘導ブロック(点字・線字ブロック) 300×300×80	17	個	520	520	520	520	520	520	520	
TT3300	誘導ブロック(点字・線字ブロック) 200×200×60	5	個	210	210	210	210	210	210	210	
TT3301	誘導ブロック(点字・線字ブロック) 200×200×80	7	個	230	230	230	230	230	230	230	

地域別資材

コード	名称・規格	重量	単位	(01) 長崎	(02) 諫早・大村	(03) 大瀬戸	(04) 島原	(05) 佐世保	(06) 東彼杵	(07) 松浦	摘要
TT3302	歩道平板(ナチュラル) 300×300×60	13	個	***	370	370	370	370	370	370	
TT4002	ダイナマイト 3号 桐		kg	1,570	1,570	1,570	1,570	1,570	1,570	1,570	
TT4003	ダイナマイト 2号 榎		kg	1,600	1,600	1,600	1,600	1,600	1,600	1,600	
TT4004	硝油爆薬 AN-F0		kg	550	550	550	550	550	550	550	
TT4007	コンクリート破砕器 CCR、SLB、薬量60g		組	***	***	***	***	***	***	***	
TT4055	真水 ミキサー船用		t	175	127	129	105	144	144	144	
TT4060	鋼製自在杵 Hタイプ	1000	t	***	***	***	***	***	***	***	
TT4061	鋼製自在杵 Lタイプ	1000	t	***	***	***	***	***	***	***	
TT4062	鋼製自在杵 Hタイプ(亜鉛メッキ)	1000	t	***	***	***	***	***	***	***	
TT4063	鋼製自在杵 Lタイプ(亜鉛メッキ)	1000	t	***	***	***	***	***	***	***	
TT5001	丸鋼 SS400 径9~13mm(t当り)	1000	t	72,000	72,000	72,000	72,000	72,000	72,000	72,000	10/1改定
TT5002	丸鋼 SS400 径9~13mm(kg当り)	1	kg	72	72	72	72	72	72	72	10/1改定
TT5003	丸鋼 SS400 径16~25mm(t当り)	1000	t	70,000	70,000	70,000	70,000	70,000	70,000	70,000	10/1改定
TT5004	丸鋼 SS400 径16~25mm(kg当り)	1	kg	70	70	70	70	70	70	70	10/1改定
TT5005	丸鋼 SS400 径29~32mm(t当り)	1000	t	71,000	71,000	71,000	71,000	71,000	71,000	71,000	10/1改定
TT5006	丸鋼 SS400 径29~32mm(kg当り)	1	kg	71	71	71	71	71	71	71	10/1改定
TT5007	丸鋼 SS400 径34~42mm(t当り)	1000	t	73,000	73,000	73,000	73,000	73,000	73,000	73,000	10/1改定
TT5008	丸鋼 SS400 径34~42mm(kg当り)	1	kg	73	73	73	73	73	73	73	10/1改定
TT5009	丸鋼 SS400 径44~50mm(t当り)	1000	t	73,000	73,000	73,000	73,000	73,000	73,000	73,000	10/1改定
TT5010	丸鋼 SS400 径44~50mm(kg当り)	1	kg	73	73	73	73	73	73	73	10/1改定
TT5011	異形棒鋼(SD295A) 径10~13mm(t当り)	1000	t	***	73	73	73	73	73	73	10/1廃止
TT5012	異形棒鋼(SD295A) 径10~13mm(kg当り)	1	kg	***	73	73	73	73	73	73	10/1廃止
TT5013	異形棒鋼(SD295A) 径16~25mm(t当り)	1000	t	***	73	73	73	73	73	73	10/1廃止
TT5014	異形棒鋼(SD295A) 径16~25mm(kg当り)	1	kg	***	73	73	73	73	73	73	10/1廃止
TT5017	異形棒鋼(SD345) 径10~13mm(t当り)	1000	t	***	73	73	73	73	73	73	10/1廃止
TT5018	異形棒鋼(SD345) 径10~13mm(kg当り)	1	kg	***	73	73	73	73	73	73	10/1廃止
TT5019	異形棒鋼(SD345) 径16~25mm(t当り)	1000	t	***	73	73	73	73	73	73	10/1廃止
TT5020	異形棒鋼(SD345) 径16~25mm(kg当り)	1	kg	***	73	73	73	73	73	73	10/1廃止
TT5021	異形棒鋼(SD345) 径29~32mm(t当り)	1000	t	***	73	73	73	73	73	73	10/1廃止
TT5022	異形棒鋼(SD345) 径29~32mm(kg当り)	1	kg	***	73	73	73	73	73	73	10/1廃止
TT5035	ダクタイル鋳鉄管 K型3種 75mm×4m	61	本	***	***	***	***	***	***	***	
TT5036	ダクタイル鋳鉄管 K型3種 100mm×4m	79	本	***	***	***	***	***	***	***	
TT5037	ダクタイル鋳鉄管 K型3種 150mm×5m	141	本	***	***	***	***	***	***	***	
TT5038	ダクタイル鋳鉄管 K型3種 200mm×5m	187	本	***	***	***	***	***	***	***	
TT5039	ダクタイル鋳鉄管 K型3種 250mm×5m	233	本	***	***	***	***	***	***	***	
TT5040	ダクタイル鋳鉄管 K型3種 300mm×6m	382	本	***	***	***	***	***	***	***	
TT5041	ダクタイル鋳鉄管 K型3種 350mm×6m	446	本	***	***	***	***	***	***	***	
TT5042	ダクタイル鋳鉄管 K型3種 400mm×6m	538	本	***	***	***	***	***	***	***	
TT5043	ダクタイル鋳鉄管 K型3種 500mm×6m	743	本	***	***	***	***	***	***	***	
TT5044	ダクタイル鋳鉄管 K型3種 600mm×6m	976	本	***	***	***	***	***	***	***	

地域別資材

コード	名称・規格	重量	単位	(01) 長崎	(02) 諫早・大村	(03) 大瀬戸	(04) 島原	(05) 佐世保	(06) 東彼杵	(07) 松浦	摘要
TT5045	ダクティル鑄鉄管 T型3種 75mm×4m	59	本	***	***	***	***	***	***	***	
TT5046	ダクティル鑄鉄管 T型3種 100mm×4m	77	本	***	***	***	***	***	***	***	
TT5047	ダクティル鑄鉄管 T型3種 150mm×5m	140	本	***	***	***	***	***	***	***	
TT5048	ダクティル鑄鉄管 T型3種 200mm×5m	185	本	***	***	***	***	***	***	***	
TT5049	ダクティル鑄鉄管 T型3種 250mm×5m	231	本	***	***	***	***	***	***	***	
TT5050	ダクティル鑄鉄管 T型3種 300mm×6m	294	本	69,100	69,100	69,100	69,100	69,100	69,100	69,100	
TT5051	ダクティル鑄鉄管 T型3種 350mm×6m	346	本	81,400	81,400	81,400	81,400	81,400	81,400	81,400	
TT5052	ダクティル鑄鉄管 T型3種 400mm×6m	423	本	99,500	99,500	99,500	99,500	99,500	99,500	99,500	
TT5053	ダクティル鑄鉄管 T型3種 500mm×6m	599	本	140,000	140,000	140,000	140,000	140,000	140,000	140,000	
TT5054	ダクティル鑄鉄管 T型3種 600mm×6m	803	本	188,000	188,000	188,000	188,000	188,000	188,000	188,000	
TT5055	ダクティル鑄鉄管 K型DB種(5種)300mm×6m	238	本	55,900	55,900	55,900	55,900	55,900	55,900	55,900	
TT5056	ダクティル鑄鉄管 K型DB種(5種)350mm×6m	280	本	65,400	65,400	65,400	65,400	65,400	65,400	65,400	
TT5057	ダクティル鑄鉄管 K型DB種(5種)400mm×6m	346	本	81,400	81,400	81,400	81,400	81,400	81,400	81,400	
TT5058	ダクティル鑄鉄管 K型DB種(5種)500mm×6m	503	本	118,000	118,000	118,000	118,000	118,000	118,000	118,000	
TT5059	ダクティル鑄鉄管 T型DB種(5種)300mm×6m	231	本	54,300	54,300	54,300	54,300	54,300	54,300	54,300	
TT5060	ダクティル鑄鉄管 T型DB種(5種)350mm×6m	273	本	64,200	64,200	64,200	64,200	64,200	64,200	64,200	
TT5061	ダクティル鑄鉄管 T型DB種(5種)400mm×6m	339	本	79,700	79,700	79,700	79,700	79,700	79,700	79,700	
TT5062	ダクティル鑄鉄管 T型DB種(5種)500mm×6m	495	本	116,000	116,000	116,000	116,000	116,000	116,000	116,000	
TT5112	等辺山形鋼 SS400 中形 厚6~9mm 辺50~75mm	1000	t	***	69,000	69,000	69,000	69,000	69,000	69,000	10/1改定
TT5123	H形鋼 SS400 150×150×7×10mm	1000	t	***	76,000	76,000	76,000	76,000	76,000	76,000	10/1改定
TT5132	普通鋼板 無規格 厚板 6~8mm	1000	t	***	67,000	67,000	67,000	67,000	67,000	67,000	10/1改定
TT5133	中・厚板 無規格 厚板 16~25mm	1	kg	***	77	77	77	77	77	77	
TT5202	ガードレール GR-B-4E メッキ	20	m	***	***	***	***	***	***	***	
TT5206	ガードレール GR-B-2B メッキ	20	m	***	***	***	***	***	***	***	
TT5209	ガードレール GR-C-4E	16	m	***	***	***	***	***	***	***	
TT5211	ガードレール GR-C-2B	16	m	***	***	***	***	***	***	***	
TT5213	ガードレール GR-B-4E 基本3色	19	m	5,690	5,690	5,690	5,690	5,690	5,690	5,690	
TT5215	ガードレール GR-B-2B 基本3色	19	m	5,720	5,720	5,720	5,720	5,720	5,720	5,720	
TT5217	ガードレール GR-C-4E 基本3色	16	m	4,950	4,950	4,950	4,950	4,950	4,950	4,950	
TT5219	ガードレール GR-C-2B 基本3色	16	m	5,060	5,060	5,060	5,060	5,060	5,060	5,060	
TT5235	ガードパイプ GP-BP-2E	28	m	***	***	***	***	***	***	***	
TT5236	ガードパイプ GP-BP-2E メッキ	28	m	***	***	***	***	***	***	***	
TT5237	ガードパイプ GP-BP-2B	20	m	***	***	***	***	***	***	***	
TT5238	ガードパイプ GP-BP-2B メッキ	21	m	***	***	***	***	***	***	***	
TT5239	ガードパイプ GP-CP-2E	24	m	***	***	***	***	***	***	***	
TT5240	ガードパイプ GP-CP-2B	18	m	***	***	***	***	***	***	***	
TT5241	転落防止柵4段ビーム型(白色塗装) コンクリート建込(連続基礎)	13	m	***	***	***	***	***	***	***	
TT5242	転落防止柵4段ビーム型(白色塗装) プレキャストコンクリート建込(独立基礎)	14	m	***	***	***	***	***	***	***	
TT5243	転落防止柵4段ビーム型(白色塗装) 土中建込	15	m	***	***	***	***	***	***	***	
TT5244	転落防止柵4段ビーム型(メッキ) コンクリート建込(連続基礎)	13	m	4,010	4,010	4,010	4,010	4,010	4,010	4,010	

地域別資材

コード	名称・規格	重量	単位	(01) 長崎	(02) 諫早・大村	(03) 大瀬戸	(04) 島原	(05) 佐世保	(06) 東彼杵	(07) 松浦	摘要
TT5245	転落防止柵 4段ビーム型(メッキ) プレキャストコンクリートブロック建込(独立基礎)	14	m	4,080	4,080	4,080	4,080	4,080	4,080	4,080	
TT5246	転落防止柵 4段ビーム型(メッキ) 土中建込	15	m	4,450	4,450	4,450	4,450	4,450	4,450	4,450	
TT5247	転落防止柵 4段ビーム型(基本3色塗装) コンクリート建込(連続基礎)	13	m	4,610	4,610	4,610	4,610	4,610	4,610	4,610	
TT5248	転落防止柵 4段ビーム型(基本3色塗装) プレキャストコンクリートブロック建込(独立基礎)	14	m	4,680	4,680	4,680	4,680	4,680	4,680	4,680	
TT5249	転落防止柵 4段ビーム型(基本3色塗装) 土中建込	15	m	5,050	5,050	5,050	5,050	5,050	5,050	5,050	
TT5251	中間支柱 H=1.00m	21	本	4,270	4,270	4,270	4,270	4,270	4,270	4,270	
TT5252	中間支柱 H=1.25m	25	本	5,140	5,140	5,140	5,140	5,140	5,140	5,140	
TT5253	中間支柱 H=1.55m	47	本	***	***	***	***	***	***	***	
TT5254	中間支柱 H=2.00m	59	本	***	***	***	***	***	***	***	
TT5255	中間支柱 H=2.50m	71	本	***	***	***	***	***	***	***	
TT5256	中間支柱 H=3.00m	82	本	16,100	16,100	16,100	16,100	16,100	16,100	16,100	
TT5257	中間支柱 H=3.50m	97	本	19,100	19,100	19,100	19,100	19,100	19,100	19,100	
TT5258	中間支柱 H=4.00m	251	本	47,700	47,700	47,700	47,700	47,700	47,700	47,700	
TT5265	中間支柱 亜鉛メッキ H=1.00m	21	本	***	***	***	***	***	***	***	
TT5266	中間支柱 亜鉛メッキ H=1.25m	25	本	***	***	***	***	***	***	***	
TT5267	中間支柱 亜鉛メッキ H=1.55m	47	本	***	***	***	***	***	***	***	
TT5268	中間支柱 亜鉛メッキ H=2.00m	59	本	***	***	***	***	***	***	***	
TT5269	中間支柱 亜鉛メッキ H=2.50m	71	本	15,600	15,600	15,600	15,600	15,600	15,600	15,600	
TT5270	中間支柱 亜鉛メッキ H=3.00m	82	本	18,000	18,000	18,000	18,000	18,000	18,000	18,000	
TT5271	中間支柱 亜鉛メッキ H=3.50m	97	本	21,400	21,400	21,400	21,400	21,400	21,400	21,400	
TT5272	中間支柱 亜鉛メッキ H=4.00m	251	本	53,500	53,500	53,500	53,500	53,500	53,500	53,500	
TT5280	端末支柱 H=1.00m	78	本	30,400	30,400	30,400	30,400	30,400	30,400	30,400	
TT5281	端末支柱 H=1.25m	88	本	37,700	37,700	37,700	37,700	37,700	37,700	37,700	
TT5282	端末支柱 H=1.55m	129	本	***	***	***	***	***	***	***	
TT5283	端末支柱 H=2.00m	183	本	***	***	***	***	***	***	***	
TT5284	端末支柱 H=2.50m	258	本	***	***	***	***	***	***	***	
TT5285	端末支柱 H=3.00m	296	本	107,000	107,000	107,000	107,000	107,000	107,000	107,000	
TT5286	端末支柱 H=3.50m	345	本	129,000	129,000	129,000	129,000	129,000	129,000	129,000	
TT5287	端末支柱 H=4.00m	471	本	152,000	152,000	152,000	152,000	152,000	152,000	152,000	
TT5295	端末支柱 亜鉛メッキ H=1.00m	78	本	***	***	***	***	***	***	***	
TT5296	端末支柱 亜鉛メッキ H=1.25m	88	本	***	***	***	***	***	***	***	
TT5297	端末支柱 亜鉛メッキ H=1.55m	129	本	***	***	***	***	***	***	***	
TT5298	端末支柱 亜鉛メッキ H=2.00m	183	本	***	***	***	***	***	***	***	
TT5299	端末支柱 亜鉛メッキ H=2.50m	258	本	101,000	101,000	101,000	101,000	101,000	101,000	101,000	
TT5300	端末支柱 亜鉛メッキ H=3.00m	296	本	115,000	115,000	115,000	115,000	115,000	115,000	115,000	
TT5301	端末支柱 亜鉛メッキ H=3.50m	345	本	134,000	134,000	134,000	134,000	134,000	134,000	134,000	
TT5302	端末支柱 亜鉛メッキ H=4.00m	471	本	164,000	164,000	164,000	164,000	164,000	164,000	164,000	
TT5405	P C 鋼棒 B種1号 径17mm 4m以上5m未満/本	1	kg	***	***	***	***	***	***	***	
TT5406	P C 鋼棒 B種1号 径23~32mm 4m以上5m未満/本	1	kg	***	***	***	***	***	***	***	
TT5426	P C 鋼線 スランド 7本撚り 径12.4mm SWPR7A	1	kg	***	***	***	***	***	***	***	

地域別資材

コード	名称・規格	重量	単位	(01) 長崎	(02) 諫早・大村	(03) 大瀬戸	(04) 島原	(05) 佐世保	(06) 東彼杵	(07) 松浦	摘要
TT5427	PC鋼線 ストランド 7本撚り 径15.2mm SWPR7A	1	kg	***	***	***	***	***	***	***	
TT5428	PC鋼線 ストランド19本撚り 径17.8mm SWPR19	1	kg	***	***	***	***	***	***	***	
TT5429	PC鋼線 ストランド19本撚り 径19.3mm SWPR19	1	kg	***	***	***	***	***	***	***	
TT5430	PC鋼線 ストランド19本撚り 径21.8mm SWPR19	1	kg	***	***	***	***	***	***	***	
TT5431	PC鋼線 ストランド7本撚り 径12.7mm SWPR7B	1	kg	***	***	***	***	***	***	***	
TT5432	PC鋼線 ストランド7本撚り 径15.2mm・SWPR7B	1	kg	***	***	***	***	***	***	***	
TT5435	PC鋼線 S E E E F 5 0 用	1	kg	259	259	259	259	259	259	259	
TT5436	PC鋼線 S E E E F 7 0 用	1	kg	237	237	237	237	237	237	237	
TT5437	PC鋼線 S E E E F 1 0 0 用	1	kg	237	237	237	237	237	237	237	
TT5438	PC鋼線 S E E E F 1 3 0 用	1	kg	237	237	237	237	237	237	237	
TT5439	PC鋼線 S E E E F 1 6 0 用	1	kg	238	238	238	238	238	238	238	
TT5440	PC鋼線 S E E E F 2 0 0 用	1	kg	250	250	250	250	250	250	250	
TT5441	PC鋼線 S E E E F 2 7 0 用	1	kg	251	251	251	251	251	251	251	
TT5442	PC鋼線 S E E E F 3 6 0 用	1	kg	251	251	251	251	251	251	251	
TT5450	吊鉄筋 丸鋼 径42mm 埋込長95.2cm 鉄筋長3.2m	35	本	4,360	4,360	4,360	4,360	4,360	4,360	4,360	
TT5451	吊鉄筋 丸鋼 径42mm 埋込長110.2cm 鉄筋長3.5m	38	本	4,590	4,590	4,590	4,590	4,590	4,590	4,590	
TT5452	吊鉄筋 丸鋼 径46mm 埋込長124.0cm 鉄筋長3.9m	51	本	5,940	5,940	5,940	5,940	5,940	5,940	5,940	
TT5453	吊鉄筋 丸鋼 径50mm 埋込長132.9cm 鉄筋長4.2m	65	本	8,030	8,030	8,030	8,030	8,030	8,030	8,030	
TT5484	けい船柱(長崎県型)直立消波タイプ 径250mm 高さ500mm	124	個	58,200	58,200	58,200	58,200	58,200	58,200	58,200	
TT5485	けい船柱(長崎県型)直柱10t 径250mm 高さ550mm	60	個	29,700	29,700	29,700	29,700	29,700	29,700	29,700	
TT5486	けい船柱(港湾局型)直柱15t 径250mm 高さ250mm	174	個	78,000	78,000	78,000	78,000	78,000	78,000	78,000	
TT5487	けい船柱(港湾局型)直柱25t 径300mm 高さ290mm	324	個	136,000	136,000	136,000	136,000	136,000	136,000	136,000	
TT5488	けい船柱(港湾局型)曲柱15t 径250mm 高さ250mm	277	個	120,000	120,000	120,000	120,000	120,000	120,000	120,000	
TT5489	けい船柱(港湾局型)曲柱25t 径300mm 高さ290mm	488	個	214,000	214,000	214,000	214,000	214,000	214,000	214,000	
TT5490	けい船柱(港湾局型)曲柱35t 径300mm 高さ290mm	542	個	231,000	231,000	231,000	231,000	231,000	231,000	231,000	
TT5495	防舷材 V型130H×1000L	30	m	76,300	76,300	76,300	76,300	76,300	76,300	76,300	
TT5496	防舷材 V型150H×1000L	33	m	***	***	***	***	***	***	***	
TT5497	防舷材 V型200H×1000L	60	m	***	***	***	***	***	***	***	
TT5498	防舷材 V型250H×1000L	87	m	***	***	***	***	***	***	***	
TT5499	防舷材 V型300H×1000L	132	m	***	***	***	***	***	***	***	
TT5500	防舷材 V型400H×1000L	244	m	***	***	***	***	***	***	***	
TT5501	防舷材 V型500H×1000L	364	m	***	***	***	***	***	***	***	
TT5505	埋込栓 V型130H用	1	個	4,680	4,680	4,680	4,680	4,680	4,680	4,680	
TT5506	埋込栓 V型150H用	1	個	***	***	***	***	***	***	***	
TT5507	埋込栓 V型200H用	1	個	***	***	***	***	***	***	***	
TT5508	埋込栓 V型250H用	1	個	***	***	***	***	***	***	***	
TT5509	埋込栓 V型300H用	2	個	***	***	***	***	***	***	***	
TT5510	埋込栓 V型400H用	4	個	***	***	***	***	***	***	***	
TT5511	埋込栓 V型500H用	4	個	***	***	***	***	***	***	***	
TT5520	車止(鋼板SS400) 亜鉛メッキ 150H×150W	28	m	14,900	14,900	14,900	14,900	14,900	14,900	14,900	

地域別資材

コード	名称・規格	重量	単位	(01) 長崎	(02) 諫早・大村	(03) 大瀬戸	(04) 島原	(05) 佐世保	(06) 東彼杵	(07) 松浦	摘要
TT5521	車止(樹脂コンクリート製) 塗装有 150H×150W	54	m	14,000	14,000	14,000	14,000	14,000	14,000	14,000	
TT5522	車止(鋼板SS400) トラマ-ク塗装 150H×150W	28	m	16,600	16,600	16,600	16,600	16,600	16,600	16,600	
TT5524	車止(樹脂コンクリート製) 塗装有 200H×200W	96	m	23,100	23,100	23,100	23,100	23,100	23,100	23,100	
TT5525	車止(鋼板SS400) トラマ-ク塗装 200H×200W	37	m	25,300	25,300	25,300	25,300	25,300	25,300	25,300	
TT5526	防砂布(引張強度300kg/3cm)		m ²	690	690	690	690	690	690	690	
TT5527	ポリエステル製不織布 t=5mm以上(加工含む 長崎県規格)		m ²	1,140	1,140	1,140	1,140	1,140	1,140	1,140	
TT5531	コーナプレート(ステンレス製) φ=1.0m 9kg	9	m	13,600	13,600	13,600	13,600	13,600	13,600	13,600	
TT5534	けい船環(ステンレス製) 径25mm リング径200mm	7	個	15,200	15,200	15,200	15,200	15,200	15,200	15,200	
TT5541	防舷材 漁港型100H×1000L	30	m	***	***	***	***	***	***	***	
TT5542	防舷材 漁港型130H×1000L	39	m	***	***	***	***	***	***	***	
TT5543	防舷材 漁港型150H×1000L	49	m	***	***	***	***	***	***	***	
TT5544	防舷材 漁港型200H×1000L	80	m	***	***	***	***	***	***	***	
TT5545	防舷材 漁港型250H×1000L	113	m	***	***	***	***	***	***	***	
TT5547	埋込栓 漁港型100H用	1	個	***	***	***	***	***	***	***	
TT5548	埋込栓 漁港型130H用	1	個	***	***	***	***	***	***	***	
TT5549	埋込栓 漁港型150H用	1	個	***	***	***	***	***	***	***	
TT5550	埋込栓 漁港型200H用	2	個	***	***	***	***	***	***	***	
TT5551	埋込栓 漁港型250H用	2	個	***	***	***	***	***	***	***	
TT5604	ライナプレート D=3.5m t=3.2mm	474	m	***	***	***	***	***	***	***	10/1改定
TT5605	ライナプレート D=3.5m t=4.5mm	650	m	***	***	***	***	***	***	***	10/1改定
TT5606	ライナプレート D=3.5m t=6.0mm	853	m	***	***	***	***	***	***	***	10/1改定
TT5612	ライナプレート D=3.5m t=2.7mm	405	m	***	***	***	***	***	***	***	10/1改定
TT5632	補強リング(ライナープレート用) D=3.5m	310	組	***	***	***	***	***	***	***	10/1改定
TT6044	生コン ボルトランド G20 18 s8以下 W/C=60%以下		m ³	10,100	9,950	10,650	11,450	10,450	9,950	10,850	10/1改定
TT6045	生コン ボルトランド G20 18 s12以上 W/C=60%以下		m ³	10,250	10,100	10,800	11,600	10,600	10,100	11,000	10/1改定
TT6046	生コン ボルトランド G20 21 s8以下 W/C=55%以下		m ³	10,500	10,350	11,050	11,850	10,850	10,350	11,250	10/1改定
TT6047	生コン ボルトランド G20 21 s12以上 W/C=55%以下		m ³	10,650	10,500	11,200	12,000	11,000	10,500	11,400	10/1改定
TT6050	生コン ボルトランド G20 24 s8以下 W/C=55%以下		m ³	10,500	10,350	11,050	11,850	10,850	10,350	11,250	10/1改定
TT6051	生コン ボルトランド G20 24 s12以上 W/C=55%以下		m ³	10,650	10,500	11,200	12,000	11,000	10,500	11,400	10/1改定
TT6067	生コン ボルトランド G40 18 s8以下 W/C=60%以下		m ³	10,100	9,950	10,650	11,450	10,450	9,950	10,850	10/1改定
TT6068	生コン ボルトランド G40 18 s12以上 W/C=60%以下		m ³	10,250	10,100	10,800	11,600	10,600	10,100	11,000	10/1改定
TT6069	生コン ボルトランド G40 21 s8以下 W/C=55%以下		m ³	10,500	10,350	11,050	11,850	10,850	10,350	11,250	10/1改定
TT6070	生コン ボルトランド G40 21 s12以上 W/C=55%以下		m ³	10,650	10,500	11,200	12,000	11,000	10,500	11,400	10/1改定
TT6071	生コン ボルトランド G40 24 s8以下 W/C=55%以下		m ³	10,500	10,350	11,050	11,850	10,850	10,350	11,250	10/1改定
TT6072	生コン ボルトランド G40 24 s12以上 W/C=55%以下		m ³	10,650	10,500	11,200	12,000	11,000	10,500	11,400	10/1改定
TT6089	生コン 高炉 G20 18 s8以下 W/C=60%以下		m ³	10,000	9,850	10,550	11,350	10,350	9,850	10,750	10/1改定
TT6090	生コン 高炉 G20 18 s12以上 W/C=60%以下		m ³	10,150	10,000	10,700	11,500	10,500	10,000	10,900	10/1改定
TT6091	生コン 高炉 G20 21 s8以下 W/C=55%以下		m ³	10,400	10,250	10,950	11,750	10,750	10,250	11,150	10/1改定
TT6092	生コン 高炉 G20 21 s12以上 W/C=55%以下		m ³	10,550	10,400	11,100	11,900	10,900	10,400	11,300	10/1改定
TT6095	生コン 高炉 G20 24 s8以下 W/C=55%以下		m ³	10,400	10,250	10,950	11,750	10,750	10,250	11,150	10/1改定

地域別資材

コード	名称・規格	重 量	単 位	(01) 長 崎	(02) 諫早・大村	(03) 大瀬戸	(04) 島 原	(05) 佐世保	(06) 東彼杵	(07) 松 浦	摘 要
TT6096	生コン 高炉 G20 24 s 12以上 W/C = 55%以下		m ³	10,550	10,400	11,100	11,900	10,900	10,400	11,300	10/1改定
TT6113	生コン 高炉 G40 18 s 8以下 W/C = 60%以下		m ³	10,000	9,850	10,550	11,350	10,350	9,850	10,750	10/1改定
TT6114	生コン 高炉 G40 18 s 12以上 W/C = 60%以下		m ³	10,150	10,000	10,700	11,500	10,500	10,000	10,900	10/1改定
TT6115	生コン 高炉 G40 21 s 8以下 W/C = 55%以下		m ³	10,400	10,250	10,950	11,750	10,750	10,250	11,150	10/1改定
TT6116	生コン 高炉 G40 21 s 12以上 W/C = 55%以下		m ³	10,550	10,400	11,100	11,900	10,900	10,400	11,300	10/1改定
TT6117	生コン 高炉 G40 24 s 8以下 W/C = 55%以下		m ³	10,400	10,250	10,950	11,750	10,750	10,250	11,150	10/1改定
TT6118	生コン 高炉 G40 24 s 12以上 W/C = 55%以下		m ³	10,550	10,400	11,100	11,900	10,900	10,400	11,300	10/1改定
TT6134	生コン 早強 G20 18 s 8以下 W/C = 60%以下		m ³	11,100	10,950	11,650	12,450	11,450	10,950	11,850	10/1改定
TT6135	生コン 早強 G20 18 s 12以上 W/C = 60%以下		m ³	11,250	11,100	11,800	12,600	11,600	11,100	12,000	10/1改定
TT6136	生コン 早強 G20 21 s 8以下 W/C = 55%以下		m ³	11,600	11,450	12,150	12,950	11,950	11,450	12,350	10/1改定
TT6137	生コン 早強 G20 21 s 12以上 W/C = 55%以下		m ³	11,750	11,450	12,300	13,100	12,100	11,600	12,500	10/1改定
TT6140	生コン 早強 G20 24 s 8以下 W/C = 55%以下		m ³	11,600	11,450	12,150	12,950	11,950	11,450	12,350	10/1改定
TT6141	生コン 早強 G20 24 s 12以上 W/C = 55%以下		m ³	11,750	11,450	12,300	13,100	12,100	11,600	12,500	10/1改定
TT6157	生コン 早強 G40 18 s 8以下 W/C = 60%以下		m ³	11,100	10,950	11,650	12,450	11,450	10,950	11,850	10/1改定
TT6158	生コン 早強 G40 18 s 12以上 W/C = 60%以下		m ³	11,250	11,100	11,800	12,600	11,600	11,100	12,000	10/1改定
TT6159	生コン 早強 G40 21 s 8以下 W/C = 55%以下		m ³	11,600	11,450	12,150	12,950	11,950	11,450	12,350	10/1改定
TT6160	生コン 早強 G40 21 s 12以上 W/C = 55%以下		m ³	11,750	11,600	12,300	13,100	12,100	11,600	12,500	10/1改定
TT6161	生コン 早強 G40 24 s 8以下 W/C = 55%以下		m ³	11,600	11,450	12,150	12,950	11,950	11,450	12,350	10/1改定
TT6162	生コン 早強 G40 24 s 12以上 W/C = 55%以下		m ³	11,750	11,600	12,300	13,100	12,100	11,600	12,500	10/1改定

地域別資材

コード	名称・規格	重量	単位	(01) 長崎	(02) 諫早・大村	(03) 大瀬戸	(04) 島原	(05) 佐世保	(06) 東彼杵	(07) 松浦	摘要
TT4501	異形棒鋼(SD295A) 径10mm(t当り)		t	***	77,000	77,000	77,000	77,000	77,000	77,000	10/1新設
TT4502	異形棒鋼(SD295A) 径10mm(kg当り)		kg	***	77	77	77	77	77	77	10/1新設
TT4503	異形棒鋼(SD295A) 径13mm(t当り)		t	***	74,000	74,000	74,000	74,000	74,000	74,000	10/1新設
TT4504	異形棒鋼(SD295A) 径13mm(kg当り)		kg	***	74	74	74	74	74	74	10/1新設
TT4505	異形棒鋼(SD295A) 径16mm(t当り)		t	***	72,000	72,000	72,000	72,000	72,000	72,000	10/1新設
TT4506	異形棒鋼(SD295A) 径16mm(kg当り)		kg	***	72	72	72	72	72	72	10/1新設
TT4507	異形棒鋼(SD295A) 径19mm(t当り)		t	***	72,000	72,000	72,000	72,000	72,000	72,000	10/1新設
TT4508	異形棒鋼(SD295A) 径19mm(kg当り)		kg	***	72	72	72	72	72	72	10/1新設
TT4509	異形棒鋼(SD295A) 径22mm(t当り)		t	***	72,000	72,000	72,000	72,000	72,000	72,000	10/1新設
TT4510	異形棒鋼(SD295A) 径22mm(kg当り)		kg	***	72	72	72	72	72	72	10/1新設
TT4511	異形棒鋼(SD345) 径10mm(t当り)		t	***	79,000	79,000	79,000	79,000	79,000	79,000	10/1新設
TT4512	異形棒鋼(SD345) 径10mm(kg当り)		kg	***	79	79	79	79	79	79	10/1新設
TT4513	異形棒鋼(SD345) 径13mm(t当り)		t	***	76,000	76,000	76,000	76,000	76,000	76,000	10/1新設
TT4514	異形棒鋼(SD345) 径13mm(kg当り)		kg	***	76	76	76	76	76	76	10/1新設
TT4515	異形棒鋼(SD345) 径16mm(t当り)		t	***	74,000	74,000	74,000	74,000	74,000	74,000	10/1新設
TT4516	異形棒鋼(SD345) 径16mm(kg当り)		kg	***	74	74	74	74	74	74	10/1新設
TT4517	異形棒鋼(SD345) 径19mm(t当り)		t	***	74,000	74,000	74,000	74,000	74,000	74,000	10/1新設
TT4518	異形棒鋼(SD345) 径19mm(kg当り)		kg	***	74	74	74	74	74	74	10/1新設
TT4519	異形棒鋼(SD345) 径22mm(t当り)		t	***	74,000	74,000	74,000	74,000	74,000	74,000	10/1新設
TT4520	異形棒鋼(SD345) 径22mm(kg当り)		kg	***	74	74	74	74	74	74	10/1新設
TT4521	異形棒鋼(SD345) 径25mm(t当り)		t	***	74,000	74,000	74,000	74,000	74,000	74,000	10/1新設
TT4522	異形棒鋼(SD345) 径25mm(kg当り)		kg	***	74	74	74	74	74	74	10/1新設
TT4523	異形棒鋼(SD345) 径29mm(t当り)		t	***	75,000	75,000	75,000	75,000	75,000	75,000	10/1新設
TT4524	異形棒鋼(SD345) 径29mm(kg当り)		kg	***	75	75	75	75	75	75	10/1新設
TT4525	異形棒鋼(SD345) 径32mm(t当り)		t	***	75,000	75,000	75,000	75,000	75,000	75,000	10/1新設
TT4526	異形棒鋼(SD345) 径32mm(kg当り)		kg	***	75	75	75	75	75	75	10/1新設

地域別資材

コード	名称・規格	重量	単位	(08) 伊王島 高島	(09) 崎戸・大島	(10) 松島・池島	(11) 江ノ島 平島	(12) 宇久島 小値賀島	(13) 平戸	(14) 12,13を除く 田平管内の 離島	摘要
TT0001	海上運賃(コンクリート二次製品)		kg	6	0	6	9	9	0	5	
TT0002	海上運賃(鋼材)		kg	6	0	6	9	9	0	5	
TT0011	海上運賃(異形ブロック型枠用)		kg	7	0	7	10	10	0	6	
TT1001	ガソリン(レギュラー) スタンド		ℓ	153	141	143	154	159	141	142	10/1改定
TT1002	軽油 パトロール給油		ℓ	129	121	127	129	134	122	126	10/1改定
TT1003	軽油 パトロール給油(軽油引取税含まず)		ℓ	97	89	95	97	102	90	94	10/1改定
TT1004	重油(A) ドラム		ℓ	82	80	82	86	87	77	83	10/1改定
TT1005	重油(A)(船舶用) バージ		ℓ	75	75	75	78	79	70	76	10/1改定
TT1008	混合油 25:1		ℓ	161	150	152	162	167	150	151	10/1改定
TT1009	灯油 ドラム		ℓ	84	82	84	88	89	79	85	10/1改定
TT1020	普通ポルトランドセメント パラモノ		t	12,000	11,000	13,500	15,500	15,500	11,000	14,000	
TT1021	普通ポルトランドセメント 袋物		t	18,000	17,600	18,000	20,800	20,800	17,600	18,800	
TT1022	普通ポルトランドセメント 小口 袋物		t	22,400	22,000	22,400	25,200	25,200	22,000	23,200	
TT1023	高炉セメント B種 パラモノ		t	11,500	10,500	13,000	15,000	15,000	10,500	13,500	
TT1024	高炉セメント B種 袋物		t	17,600	17,200	17,600	20,400	20,400	17,200	18,400	
TT1025	高炉セメント B種 小口 袋物		t	22,000	21,600	22,000	24,800	24,800	21,600	22,800	
TT1026	早強セメント パラモノ		t	0	13,500	0	0	0	15,500	0	
TT1027	早強セメント 袋物		t	20,000	19,600	20,000	22,800	22,800	19,600	20,800	
TT1028	早強セメント 小口 袋物		t	24,400	24,000	24,400	27,200	27,200	24,000	25,200	
TT1030	白セメント 40kg/袋		袋	2,040	1,800	2,040	2,160	2,160	1,800	2,000	
TT1044	生コン ポルトランド G20 18 s8以下		m ³	14,900	10,700	0	0	15,800	13,700	14,200	
TT1045	生コン ポルトランド G20 18 s12以上		m ³	15,000	10,800	0	0	16,000	13,900	14,400	
TT1046	生コン ポルトランド G20 21 s8以下		m ³	15,350	11,150	0	0	16,200	14,100	14,600	
TT1047	生コン ポルトランド G20 21 s12以上		m ³	15,500	11,300	0	0	16,400	14,300	14,800	
TT1050	生コン ポルトランド G20 24 s8以下		m ³	15,750	11,550	0	0	16,600	14,500	15,000	
TT1051	生コン ポルトランド G20 24 s12以上		m ³	15,900	11,700	0	0	16,800	14,700	15,200	
TT1052	生コン ポルトランド G20 27 s8以下		m ³	16,050	11,850	0	0	17,000	14,900	15,400	
TT1053	生コン ポルトランド G20 27 s12以上		m ³	16,200	12,000	0	0	17,200	15,100	15,600	
TT1054	生コン ポルトランド G20 30 s8以下		m ³	16,600	12,400	0	0	17,600	15,500	16,000	
TT1055	生コン ポルトランド G20 30 s12以上		m ³	16,750	12,550	0	0	17,800	15,700	16,200	
TT1056	生コン ポルトランド G20 40 s8以下		m ³	17,550	13,350	0	0	18,800	16,700	17,200	
TT1057	生コン ポルトランド G20 36 s8以下		m ³	17,200	13,000	0	0	18,200	16,100	16,600	
TT1058	生コン ポルトランド G20 36 s12以下		m ³	17,350	13,150	0	0	18,400	16,300	16,800	
TT1067	生コン ポルトランド G40 18 s8以下		m ³	14,900	10,700	0	0	15,800	13,700	14,200	
TT1068	生コン ポルトランド G40 18 s12以上		m ³	15,000	10,800	0	0	16,000	13,900	14,400	
TT1069	生コン ポルトランド G40 21 s8以下		m ³	15,350	11,150	0	0	16,200	14,100	14,600	
TT1070	生コン ポルトランド G40 21 s12以上		m ³	15,500	11,300	0	0	16,400	14,300	14,800	
TT1071	生コン ポルトランド G40 24 s8以下		m ³	15,750	11,550	0	0	16,600	14,500	15,000	
TT1072	生コン ポルトランド G40 24 s12以上		m ³	15,900	11,700	0	0	16,800	14,700	15,200	
TT1073	生コン ポルトランド G40 30 s8以下		m ³	16,600	12,400	0	0	17,600	15,500	16,000	

地域別資材

コード	名称・規格	重 量	単 位	(08) 伊王島 高島	(09) 崎戸・大島	(10) 松島・池島	(11) 江ノ島 平島	(12) 宇久島 小値賀島	(13) 平戸	(14) 12,13を除く 田平管内の 離島	摘 要
TT1074	生コン ポルトランド G 4 0 3 0 s 1 2 以上		m ³	16,750	12,550	0	0	17,800	15,700	16,200	
TT1075	生コン ポルトランド G 4 0 曲げ強度 4.5 s 2.5		m ³	17,150	12,950	0	0	19,100	17,000	17,500	
TT1076	生コン ポルトランド G 4 0 曲げ強度 4.5 s 6.5		m ³	16,750	12,550	0	0	18,600	16,500	17,000	
TT1089	生コン 高炉 G 2 0 1 8 s 8 以下		m ³	14,800	10,600	0	0	15,700	13,600	14,100	
TT1090	生コン 高炉 G 2 0 1 8 s 1 2 以上		m ³	14,900	10,700	0	0	15,900	13,800	14,300	
TT1091	生コン 高炉 G 2 0 2 1 s 8 以下		m ³	15,250	11,050	0	0	16,100	14,000	14,500	
TT1092	生コン 高炉 G 2 0 2 1 s 1 2 以上		m ³	15,400	11,200	0	0	16,300	14,200	14,700	
TT1095	生コン 高炉 G 2 0 2 4 s 8 以下		m ³	15,650	11,450	0	0	16,500	14,400	14,900	
TT1096	生コン 高炉 G 2 0 2 4 s 1 2 以上		m ³	15,800	11,600	0	0	16,700	14,600	15,100	
TT1097	生コン 高炉 G 2 0 2 7 s 8 以下		m ³	15,950	11,750	0	0	16,900	14,800	15,300	
TT1098	生コン 高炉 G 2 0 2 7 s 1 2 以上		m ³	16,100	11,900	0	0	17,100	15,000	15,500	
TT1099	生コン 高炉 G 2 0 3 0 s 8 以下		m ³	16,500	12,300	0	0	17,500	15,400	15,900	
TT1100	生コン 高炉 G 2 0 3 0 s 1 2 以上		m ³	16,650	12,450	0	0	17,700	15,600	16,100	
TT1101	生コン 高炉 G 2 0 4 0 s 8 以下		m ³	17,450	13,250	0	0	18,700	16,600	17,100	
TT1102	生コン 高炉 G 2 0 3 6 s 8 以下		m ³	17,100	12,900	0	0	18,100	16,000	16,500	
TT1103	生コン 高炉 G 2 0 3 6 s 1 2 以上		m ³	17,250	13,050	0	0	18,300	16,200	16,700	
TT1113	生コン 高炉 G 4 0 1 8 s 8 以下		m ³	14,800	10,600	0	0	15,700	13,600	14,100	
TT1114	生コン 高炉 G 4 0 1 8 s 1 2 以上		m ³	14,900	10,700	0	0	15,900	13,800	14,300	
TT1115	生コン 高炉 G 4 0 2 1 s 8 以下		m ³	15,250	11,050	0	0	16,100	14,000	14,500	
TT1116	生コン 高炉 G 4 0 2 1 s 1 2 以上		m ³	15,400	11,200	0	0	16,300	14,200	14,700	
TT1117	生コン 高炉 G 4 0 2 4 s 8 以下		m ³	15,650	11,450	0	0	16,500	14,400	14,900	
TT1118	生コン 高炉 G 4 0 2 4 s 1 2 以上		m ³	15,800	11,600	0	0	16,700	14,600	15,100	
TT1119	生コン 高炉 G 4 0 3 0 s 8 以下		m ³	16,500	12,300	0	0	17,500	15,400	15,900	
TT1120	生コン 高炉 G 4 0 3 0 s 1 2 以上		m ³	16,650	12,450	0	0	17,700	15,600	16,100	
TT1121	生コン 高炉 G 4 0 曲げ強度4.5 s 2.5		m ³	17,050	12,850	0	0	19,000	16,900	17,400	
TT1122	生コン 高炉 G 4 0 曲げ強度4.5 s 6.5		m ³	16,650	12,450	0	0	18,500	16,400	16,900	
TT1134	生コン 早強 G 2 0 1 8 s 8 以下		m ³	0	11,700	0	0	0	14,700	0	
TT1135	生コン 早強 G 2 0 1 8 s 1 2 以上		m ³	0	11,800	0	0	0	14,900	0	
TT1136	生コン 早強 G 2 0 2 1 s 8 以下		m ³	0	12,150	0	0	0	15,100	0	
TT1137	生コン 早強 G 2 0 2 1 s 1 2 以上		m ³	0	12,300	0	0	0	15,300	0	
TT1140	生コン 早強 G 2 0 2 4 s 8 以下		m ³	0	12,650	0	0	0	15,600	0	
TT1141	生コン 早強 G 2 0 2 4 s 1 2 以上		m ³	0	12,800	0	0	0	15,800	0	
TT1142	生コン 早強 G 2 0 2 7 s 8 以下		m ³	0	13,050	0	0	0	16,100	0	
TT1143	生コン 早強 G 2 0 2 7 s 1 2 以上		m ³	0	13,200	0	0	0	16,300	0	
TT1144	生コン 早強 G 2 0 3 0 s 8 以下		m ³	0	13,700	0	0	0	16,800	0	
TT1145	生コン 早強 G 2 0 3 0 s 1 2 以上		m ³	0	13,850	0	0	0	17,000	0	
TT1146	生コン 早強 G 2 0 4 0 s 8 以下		m ³	0	15,150	0	0	0	18,500	0	
TT1147	生コン 早強 G 2 0 3 6 s 8 以下		m ³	0	14,500	0	0	0	17,600	0	
TT1148	生コン 早強 G 2 0 3 6 s 1 2 以上		m ³	0	14,650	0	0	0	17,800	0	
TT1157	生コン 早強 G 4 0 1 8 s 8 以下		m ³	0	11,700	0	0	0	14,700	0	

地域別資材

コード	名称・規格	重量	単位	(08) 伊王島 高島	(09) 崎戸・大島	(10) 松島・池島	(11) 江ノ島 平島	(12) 宇久島 小値賀島	(13) 平戸	(14) 12,13を除く 田平管内の 離島	摘要
TT1158	生コン 早強 G40 18 s12以上		m ³	0	11,800	0	0	0	14,900	0	
TT1159	生コン 早強 G40 21 s8以下		m ³	0	12,150	0	0	0	15,100	0	
TT1160	生コン 早強 G40 21 s12以上		m ³	0	12,300	0	0	0	15,300	0	
TT1161	生コン 早強 G40 24 s8以下		m ³	0	12,650	0	0	0	15,600	0	
TT1162	生コン 早強 G40 24 s12以上		m ³	0	12,800	0	0	0	15,800	0	
TT1163	生コン 早強 G40 30 s8以下		m ³	0	13,700	0	0	0	16,800	0	
TT1164	生コン 早強 G40 30 s12以上		m ³	0	13,850	0	0	0	17,000	0	
TT1165	生コン 早強 G40 曲げ強度4.5 s2.5		m ³	0	14,250	0	0	0	18,300	0	
TT1166	生コン 早強 G40 曲げ強度4.5 s6.5		m ³	0	13,850	0	0	0	17,800	0	
TT1167	透水コンクリート (無色)		m ³	0	13,850	0	0	0	17,800	0	10/1廃止
TT1168	地すべり用モルタル		m ³	0	0	0	0	0	0	0	
TT1175	ストレートアスファルト 針入度60~80		t	0	58,500	0	0	74,500	58,500	0	10/1改定
TT1180	アスファルト乳剤 MK1-3混合用		t	0	***	0	0	84,000	***	80,000	
TT1181	アスファルト乳剤 PK1-2浸透用		t	0	***	0	0	84,000	***	80,000	
TT1182	アスファルト乳剤 PK3-4浸透用		t	0	***	0	0	79,000	***	75,000	
TT1191	ゴム入りアスファルト乳剤		t	0	***	0	0	88,000	***	84,000	
TT1192	特殊表面処理剤 特殊カットバック		t	0	***	0	0	0	***	0	
TT1193	熱可塑性樹脂入りアスファルト		t	0	***	0	0	93,000	***	0	
TT1205	開粒度アスファルト		t	0	9,500	0	0	14,800	10,400	0	
TT1206	粗粒度アスファルト		t	0	9,600	0	0	14,900	10,500	0	
TT1207	密粒度アスファルト		t	0	10,000	0	0	15,300	10,900	0	
TT1208	細粒度アスファルト		t	0	10,400	0	0	15,700	11,300	0	
TT1209	密粒度ギャップアスファルト 改質		t	0	12,000	0	0	17,200	12,700	0	
TT1210	密粒度ギャップアスファルト 改質		t	0	11,000	0	0	16,200	11,700	0	
TT1211	アスファルト安定処理用		t	0	9,300	0	0	14,600	10,200	0	
TT1215	排水性アスファルト 高粘度改質 開粒度アスファルト(13)		t	0	14,600	0	0	0	15,100	0	
TT1216	排水性アスファルト (夜間) 高粘度改質 開粒度アスファルト(13)		t	0	14,900	0	0	0	15,400	0	
TT1220	再生アスファルト (密粒度)		t	0	10,000	0	0	0	10,900	0	
TT1221	再生アスファルト (粗粒度)		t	0	9,600	0	0	0	10,500	0	
TT1222	再生アスファルト (細粒度)		t	0	10,400	0	0	0	11,300	0	
TT1224	再生アスファルト (安定処理用)		t	0	9,300	0	0	0	10,200	0	
TT1225	透水性アスファルト 歩道用(13)ストレート		t	0	0	0	0	0	0	0	
TT1226	透水性アスファルト (夜間) 歩道用(13)ストレート		t	0	0	0	0	0	0	0	
TT1227	透水性アスファルト 歩道用(13)改質		t	0	0	0	0	0	0	0	
TT1228	透水性アスファルト (夜間) 歩道用(13)改質		t	0	0	0	0	0	0	0	
TT1235	開粒度アスファルト (夜間)		t	0	9,800	0	0	15,100	10,700	0	
TT1236	粗粒度アスファルト (夜間)		t	0	9,900	0	0	15,200	10,800	0	
TT1237	密粒度アスファルト (夜間)		t	0	10,300	0	0	15,600	11,200	0	
TT1238	細粒度アスファルト (夜間)		t	0	10,700	0	0	16,000	11,600	0	
TT1239	密粒度ギャップアスファルト (改質) (夜間)		t	0	12,300	0	0	17,500	13,000	0	

地域別資材

コード	名称・規格	重量	単位	(08) 伊王島 高島	(09) 崎戸・大島	(10) 松島・池島	(11) 江ノ島 平島	(12) 宇久島 小値賀島	(13) 平戸	(14) 12,13を除く 田平管内の 離島	摘要
TT1240	密粒度ギャップアスファルト(改質) (夜間)		t	0	11,300	0	0	16,500	12,000	0	
TT1241	アスファルト安定処理用 (夜間)		t	0	9,600	0	0	14,900	10,500	0	
TT1250	再生アスファルト (密粒度・夜間)		t	0	10,300	0	0	0	11,200	0	
TT1251	再生アスファルト (粗粒度・夜間)		t	0	9,900	0	0	0	10,800	0	
TT1252	再生アスファルト (細粒度・夜間)		t	0	10,700	0	0	0	11,600	0	
TT1254	再生アスファルト (安定処理用・夜間)		t	0	9,600	0	0	0	10,500	0	
TT1276	砂 コンクリート用(m ³ 当り)		m ³	2,850	2,650	2,900	3,600	3,600	3,100	3,050	
TT1277	砂 コンクリート用(t当り)		t	1,780	1,650	1,810	2,250	2,250	1,930	1,900	
TT1278	砂 置換用		m ³	2,500	2,300	2,550	3,000	3,000	2,750	2,750	
TT1279	細砂 モルタル注入用(t当り)		t	1,620	1,500	1,650	2,060	2,060	1,780	1,780	
TT1290	コンクリート用砕石 20mmまで(m ³ 当り);JIS A5005 砕石2005		m ³	3,400	3,100	3,400	3,850	3,900	3,450	3,650	
TT1291	コンクリート用砕石 20mmまで(t当り);JIS A5005 砕石2005		t	2,120	1,930	2,120	2,400	2,430	2,150	2,280	
TT1292	コンクリート用砕石 40mmまで(m ³ 当り);JIS A5005 砕石4005		m ³	3,400	3,100	3,400	3,850	3,900	3,450	3,650	
TT1293	コンクリート用砕石 40mmまで(t当り);JIS A5005 砕石4005		t	2,120	1,930	2,120	2,400	2,430	2,150	2,280	
TT1294	コンクリート用砕石 80mmまで(m ³ 当り);JIS A5005 砕石8040		m ³	3,500	3,200	3,500	3,950	4,000	3,550	3,750	
TT1295	コンクリート用砕石 80mmまで(t当り);JIS A5005 砕石8040		t	2,180	2,000	2,180	2,460	2,500	2,210	2,340	
TT1305	切込砕石 40~0mmまで		m ³	3,000	2,900	3,000	3,500	3,550	3,100	3,300	
TT1315	粒調砕石 30~0mm;JIS A5001 M-30		m ³	3,300	3,250	3,300	3,800	3,850	3,450	3,600	
TT1316	粒調砕石 40~0mm;JIS A5001 M-40		m ³	3,300	3,250	3,300	3,800	3,850	3,450	3,600	
TT1317	クラッシャーラン 30~0mm;JIS A5001 C-30		m ³	3,200	3,150	3,200	3,700	3,750	3,350	3,500	
TT1318	クラッシャーラン 40~0mm;JIS A5001 C-40		m ³	3,100	3,050	3,100	3,600	3,650	3,250	3,400	
TT1325	粒調砕石 30~0mm(夜間)		m ³	3,600	3,550	3,600	4,100	4,150	3,750	3,900	
TT1326	粒調砕石 40~0mm(夜間)		m ³	3,600	3,550	3,600	4,100	4,150	3,750	3,900	
TT1327	クラッシャーラン 30~0mm(夜間)		m ³	3,500	3,450	3,500	4,000	4,050	3,650	3,800	
TT1328	クラッシャーラン 40~0mm(夜間)		m ³	3,400	3,350	3,400	3,900	3,950	3,550	3,700	
TT1330	単粒度砕石(アスファルト合材用) 30~20mm;JIS A5001 S-30		m ³	3,400	3,300	3,400	3,850	3,900	3,500	3,650	
TT1331	単粒度砕石(アスファルト合材用) 20~13mm;JIS A5001 S-20		m ³	3,400	3,300	3,400	3,850	3,900	3,500	3,650	
TT1332	単粒度砕石(アスファルト合材用) 13~5mm;JIS A5001 S-13		m ³	3,400	3,300	3,400	3,850	3,900	3,500	3,650	
TT1333	単粒度砕石(アスファルト合材用) 5~2.5mm;JIS A5001 CS-5		m ³	3,400	3,300	3,400	3,850	3,900	3,500	3,650	
TT1335	再生クラッシャーラン 40~0mm(路盤材用)		m ³	2,900	2,900	0	0	3,100	3,000	3,300	
TT1336	再生クラッシャーラン 40~0mm(基礎裏込材用)		m ³	2,900	2,900	0	0	3,100	3,000	3,300	
TT1337	再生クラッシャーラン 40~0mm(路盤材用・夜間)		m ³	0	3,200	0	0	0	3,300	0	
TT1338	再生クラッシャーラン 40~0mm(基礎裏込材用・夜間)		m ³	0	3,200	0	0	0	3,300	0	
TT1340	再生粒調砕石 40~0mm		m ³	0	3,100	0	0	0	3,150	0	
TT1341	再生粒調砕石 40~0mm(夜間)		m ³	0	3,400	0	0	0	3,450	0	
TT1345	割栗石 5~15cm;JIS A5006相当		m ³	3,100	3,050	3,100	3,600	3,650	3,200	3,400	
TT1346	割詰石 籠砕用 15~20cm;JIS A5006相当		m ³	3,200	3,150	3,200	3,700	3,750	3,300	3,500	
TT1347	雑割石 控35cm;JIS A5003相当		m ³	0	0	0	0	0	9,000	0	
TT1445	ヒューム管 外圧管一種B型 150x26 φ=2000	77	本	4,362	3,900	4,362	4,593	4,593	3,900	4,285	
TT1446	ヒューム管 外圧管一種B型 200X27 φ=2000	103	本	5,138	4,520	5,138	5,447	5,447	4,520	5,035	

地域別資材

コード	名称・規格	重量	単位	(08) 伊王島 高島	(09) 崎戸・大島	(10) 松島・池島	(11) 江ノ島 平島	(12) 宇久島 小値賀島	(13) 平戸	(14) 12,13を除く 田平管内の 離島	摘要
TT1447	ヒューム管 外圧管一種B型 250X28 ϕ =2000	131	本	6,396	5,610	6,396	6,789	6,789	5,610	6,265	
TT1448	ヒューム管 外圧管一種B型 300X30 ϕ =2000	165	本	7,690	6,700	7,690	8,185	8,185	6,700	7,525	
TT1449	ヒューム管 外圧管一種B型 350X32 ϕ =2000	204	本	9,094	7,870	9,094	9,706	9,706	7,870	8,890	
TT1450	ヒューム管 外圧管一種B型 400X35 ϕ =2430	306	本	15,136	13,300	15,136	16,054	16,054	13,300	14,830	
TT1451	ヒューム管 外圧管一種B型 450X38 ϕ =2430	373	本	17,738	15,500	17,738	18,857	18,857	15,500	17,365	
TT1452	ヒューム管 外圧管一種B型 500X42 ϕ =2430	459	本	21,354	18,600	21,354	22,731	22,731	18,600	20,895	
TT1453	ヒューム管 外圧管一種B型 600X50 ϕ =2430	660	本	30,360	26,400	30,360	32,340	32,340	26,400	29,700	
TT1454	ヒューム管 外圧管一種B型 700X58 ϕ =2430	899	本	40,694	35,300	40,694	43,391	43,391	35,300	39,795	
TT1455	ヒューム管 外圧管一種B型 800X66 ϕ =2430	1170	本	52,320	45,300	52,320	55,830	55,830	45,300	51,150	
TT1456	ヒューム管 外圧管一種B型 900X75 ϕ =2430	1520	本	67,620	58,500	67,620	72,180	72,180	58,500	66,100	
TT1457	ヒューム管 外圧管一種B型 1000X82 ϕ =2430	1850	本	81,900	70,800	81,900	87,450	87,450	70,800	80,050	
TT1458	ヒューム管 外圧管一種B型 1100X88 ϕ =2430	2190	本	98,240	85,100	98,240	104,810	104,810	85,100	96,050	
TT1459	ヒューム管 外圧管一種B型 1200X95 ϕ =2430	2600	本	115,600	100,000	115,600	123,400	123,400	100,000	113,000	
TT1460	ヒューム管 外圧管一種B型 1350X103 ϕ =2430	3190	本	140,140	121,000	140,140	149,710	149,710	121,000	136,950	
TT1461	ヒューム管 外圧管二種B型 150X26 ϕ =2000	77	本	5,212	4,750	5,212	5,443	5,443	4,750	5,135	
TT1462	ヒューム管 外圧管二種B型 200X27 ϕ =2000	103	本	6,078	5,460	6,078	6,387	6,387	5,460	5,975	
TT1463	ヒューム管 外圧管二種B型 250X28 ϕ =2000	131	本	7,416	6,630	7,416	7,809	7,809	6,630	7,285	
TT1464	ヒューム管 外圧管二種B型 300X30 ϕ =2000	165	本	8,940	7,950	8,940	9,435	9,435	7,950	8,775	
TT1465	ヒューム管 外圧管二種B型 350X32 ϕ =2000	204	本	10,734	9,510	10,734	11,346	11,346	9,510	10,530	
TT1466	ヒューム管 外圧管二種B型 400X35 ϕ =2430	306	本	17,336	15,500	17,336	18,254	18,254	15,500	17,030	
TT1467	ヒューム管 外圧管二種B型 450X38 ϕ =2430	373	本	20,238	18,000	20,238	21,357	21,357	18,000	19,865	
TT1468	ヒューム管 外圧管二種B型 500X42 ϕ =2430	459	本	24,354	21,600	24,354	25,731	25,731	21,600	23,895	
TT1469	ヒューム管 外圧管二種B型 600X50 ϕ =2430	660	本	34,660	30,700	34,660	36,640	36,640	30,700	34,000	
TT1470	ヒューム管 外圧管二種B型 700X58 ϕ =2430	899	本	46,094	40,700	46,094	48,791	48,791	40,700	45,195	
TT1471	ヒューム管 外圧管二種B型 800X66 ϕ =2430	1170	本	59,420	52,400	59,420	62,930	62,930	52,400	58,250	
TT1472	ヒューム管 外圧管二種B型 900X75 ϕ =2430	1520	本	76,620	67,500	76,620	81,180	81,180	67,500	75,100	
TT1473	ヒューム管 外圧管二種B型 1000X82 ϕ =2430	1850	本	93,000	81,900	93,000	98,550	98,550	81,900	91,150	
TT1474	ヒューム管 外圧管二種B型 1100X88 ϕ =2430	2190	本	109,540	96,400	109,540	116,110	116,110	96,400	107,350	
TT1475	ヒューム管 外圧管二種B型 1200X95 ϕ =2430	2600	本	129,600	114,000	129,600	137,400	137,400	114,000	127,000	
TT1476	ヒューム管 外圧管二種B型 1350X103 ϕ =2430	3190	本	157,140	138,000	157,140	166,710	166,710	138,000	153,950	
TT1490	ヒューム管 外圧管一種C型 1500×112 ϕ =2360	3270	本	141,620	122,000	141,620	151,430	151,430	122,000	138,350	
TT1510	ヒューム管 外圧管二種C型 1500×112 ϕ =2360	3270	本	159,620	140,000	159,620	169,430	169,430	140,000	156,350	
TT1571	P C管 外圧管一種 S形 600×4000	1570	本	95,820	***	95,820	100,530	100,530	***	94,250	
TT1572	P C管 外圧管一種 S形 700×4000	1840	本	110,640	***	110,640	116,160	116,160	***	108,800	
TT1573	P C管 外圧管一種 S形 800×4000	2250	本	134,500	***	134,500	141,250	141,250	***	132,250	
TT1574	P C管 外圧管一種 S形 900×4000	2810	本	168,860	***	168,860	177,290	177,290	***	166,050	
TT1575	P C管 外圧管一種 S形 1000×4000	3180	本	197,080	***	197,080	206,620	206,620	***	193,900	
TT1576	P C管 外圧管一種 S形 1100×4000	3710	本	230,260	***	230,260	241,390	241,390	***	226,550	
TT1577	P C管 外圧管一種 S形 1200×4000	4440	本	280,640	***	280,640	293,960	293,960	***	276,200	
TT1578	P C管 外圧管一種 S形 1350×4000	5270	本	333,620	***	333,620	349,430	349,430	***	328,350	

地域別資材

コード	名称・規格	重量	単位	(08) 伊王島 高島	(09) 崎戸・大島	(10) 松島・池島	(11) 江ノ島 平島	(12) 宇久島 小値賀島	(13) 平戸	(14) 12,13を除く 田平管内の 離島	摘要
TT1579	P C管 外圧管一種 S形 1500×4000	6700	本	428,200	***	428,200	448,300	448,300	***	421,500	
TT1580	P C管 外圧管一種 S形 1650×4000	7730	本	503,380	***	503,380	526,570	526,570	***	495,650	
TT1590	P C管 外圧管二種 S形 600×4000	1570	本	94,420	***	94,420	99,130	99,130	***	92,850	
TT1591	P C管 外圧管二種 S形 700×4000	1840	本	107,840	***	107,840	113,360	113,360	***	106,000	
TT1592	P C管 外圧管二種 S形 800×4000	2250	本	132,500	***	132,500	139,250	139,250	***	130,250	
TT1593	P C管 外圧管二種 S形 900×4000	2810	本	165,860	***	165,860	174,290	174,290	***	163,050	
TT1594	P C管 外圧管二種 S形 1000×4000	3180	本	192,080	***	192,080	201,620	201,620	***	188,900	
TT1595	P C管 外圧管二種 S形 1100×4000	3710	本	224,260	***	224,260	235,390	235,390	***	220,550	
TT1596	P C管 外圧管二種 S形 1200×4000	4440	本	270,640	***	270,640	283,960	283,960	***	266,200	
TT1597	P C管 外圧管二種 S形 1350×4000	5270	本	322,620	***	322,620	338,430	338,430	***	317,350	
TT1598	P C管 外圧管二種 S形 1500×4000	6700	本	413,200	***	413,200	433,300	433,300	***	406,500	
TT1599	P C管 外圧管二種 S形 1650×4000	7730	本	488,380	***	488,380	511,570	511,570	***	480,650	
TT1600	P C管 外圧管二種 S形 1800×4000	8950	本	578,700	***	578,700	605,550	605,550	***	569,750	
TT1616	P C管 外圧管三種 S形 600×4000	1570	本	91,620	***	91,620	96,330	96,330	***	90,050	
TT1617	P C管 外圧管三種 S形 700×4000	1840	本	106,240	***	106,240	111,760	111,760	***	104,400	
TT1618	P C管 外圧管三種 S形 800×4000	2250	本	129,500	***	129,500	136,250	136,250	***	127,250	
TT1619	P C管 外圧管三種 S形 900×4000	2810	本	161,860	***	161,860	170,290	170,290	***	159,050	
TT1620	P C管 外圧管三種 S形 1000×4000	3180	本	186,080	***	186,080	195,620	195,620	***	182,900	
TT1621	P C管 外圧管三種 S形 1100×4000	3710	本	218,260	***	218,260	229,390	229,390	***	214,550	
TT1622	P C管 外圧管三種 S形 1200×4000	4440	本	261,640	***	261,640	274,960	274,960	***	257,200	
TT1623	P C管 外圧管三種 S形 1350×4000	5270	本	311,620	***	311,620	327,430	327,430	***	306,350	
TT1624	P C管 外圧管三種 S形 1500×4000	6700	本	400,200	***	400,200	420,300	420,300	***	393,500	
TT1625	P C管 外圧管三種 S形 1650×4000	7730	本	470,380	***	470,380	493,570	493,570	***	462,650	
TT1626	P C管 外圧管三種 S形 1800×4000	8950	本	557,700	***	557,700	584,550	584,550	***	548,750	
TT1627	P C管 外圧管三種 S形 2000×4000	10930	本	690,580	***	690,580	723,370	723,370	***	679,650	
TT1641	透水コンクリ ト管 100×600	15	本	930	840	930	975	975	840	915	
TT1642	透水コンクリ ト管 150×600	23	本	1,318	1,180	1,318	1,387	1,387	1,180	1,295	
TT1643	透水コンクリ ト管 200×1000	60	本	3,190	2,830	3,190	3,370	3,370	2,830	3,130	
TT1703	鉄筋コンクリートL型側溝 250A	47	本	1,102	820	1,102	1,243	1,243	820	1,055	
TT1704	鉄筋コンクリートL型側溝 250B	58	本	1,388	1,020	1,388	1,562	1,562	1,020	1,330	
TT1705	鉄筋コンクリートL型側溝 300	65	本	1,540	1,130	1,540	1,735	1,735	1,130	1,475	
TT1706	鉄筋コンクリートL型側溝 350	72	本	1,752	1,290	1,752	1,968	1,968	1,290	1,680	
TT1726	鉄筋コンクリートU型溝 JIS A5372附5 150	25	本	745	580	745	820	820	580	720	
TT1727	鉄筋コンクリートU型溝 JIS A5372附5 180	34	本	869	650	869	971	971	650	835	
TT1728	鉄筋コンクリートU型溝 JIS A5372附5 240	55	本	1,190	840	1,190	1,355	1,355	840	1,135	
TT1729	鉄筋コンクリートU型溝 JIS A5372附5 300A	70	本	1,500	1,060	1,500	1,710	1,710	1,060	1,430	
TT1730	鉄筋コンクリートU型溝 JIS A5372附5 300B	79	本	1,634	1,140	1,634	1,871	1,871	1,140	1,555	
TT1731	鉄筋コンクリートU型溝 JIS A5372附5 300C	92	本	2,042	1,460	2,042	2,318	2,318	1,460	1,950	
TT1732	鉄筋コンクリートU型溝 JIS A5372附5 360A	91	本	1,996	1,420	1,996	2,269	2,269	1,420	1,905	
TT1733	鉄筋コンクリートU型溝 JIS A5372附5 360B	101	本	2,236	1,590	2,236	2,539	2,539	1,590	2,135	

地域別資材

コード	名称・規格	重量	単位	(08) 伊王島 高島	(09) 崎戸・大島	(10) 松島・池島	(11) 江ノ島 平島	(12) 宇久島 小値賀島	(13) 平戸	(14) 12,13を除く 田平管内の 離島	摘要
TT1734	鉄筋コンクリートU型溝 JIS A5372附5 450	136	本	3,006	2,140	3,006	3,414	3,414	2,140	2,870	
TT1735	鉄筋コンクリートU型溝 JIS A5372附5 600	212	本	4,722	3,370	4,722	5,358	5,358	3,370	4,510	
TT1745	U型用一種普通蓋 JIS A5372附5 150	10	枚	405	340	405	435	435	340	395	
TT1746	U型用一種普通蓋 JIS A5372附5 180	14	枚	494	400	494	536	536	400	480	
TT1747	U型用一種普通蓋 JIS A5372附5 240	21	枚	631	490	631	694	694	490	610	
TT1748	U型用一種普通蓋 JIS A5372附5 300	33	枚	853	640	853	952	952	640	820	
TT1749	U型用一種普通蓋 JIS A5372附5 360	41	枚	1,066	800	1,066	1,189	1,189	800	1,025	
TT1750	U型用一種普通蓋 JIS A5372附5 450	55	枚	1,430	1,070	1,430	1,595	1,595	1,070	1,375	
TT1751	U型用一種普通蓋 JIS A5372附5 600	78	枚	2,018	1,510	2,018	2,252	2,252	1,510	1,940	
TT1760	U型用二種普通蓋 JIS A5372附5 150	26	枚	851	680	851	929	929	680	825	
TT1761	U型用二種普通蓋 JIS A5372附5 180	31	枚	1,036	830	1,036	1,129	1,129	830	1,005	
TT1762	U型用二種普通蓋 JIS A5372附5 240	45	枚	1,270	980	1,270	1,405	1,405	980	1,225	
TT1763	U型用二種普通蓋 JIS A5372附5 300	55	枚	1,560	1,200	1,560	1,725	1,725	1,200	1,505	
TT1764	U型用二種普通蓋 JIS A5372附5 360	64	枚	1,824	1,410	1,824	2,016	2,016	1,410	1,760	
TT1765	U型用二種普通蓋 JIS A5372附5 450	93	枚	2,678	2,070	2,678	2,957	2,957	2,070	2,585	
TT1766	U型用二種普通蓋 JIS A5372附5 600	156	枚	4,446	3,430	4,446	4,914	4,914	3,430	4,290	
TT1801	落蓋式側溝 T-25 300型 300×300 φ=1000	195	本	5,890	4,720	5,890	6,475	6,475	4,720	5,695	
TT1804	落蓋式側溝 T-25 400型 400×400 φ=1000	252	本	7,552	6,040	7,552	8,308	8,308	6,040	7,300	
TT1806	落蓋式側溝 T-25 500型 500×500 φ=1000	342	本	10,112	8,060	10,112	11,138	11,138	8,060	9,770	
TT1814	落蓋式側溝 T-25 300型 300×300 φ=2000	390	本	10,320	7,800	10,320	11,490	11,490	7,800	9,930	
TT1817	落蓋式側溝 T-25 400型 400×400 φ=2000	504	本	13,524	10,300	13,524	15,036	15,036	10,300	13,020	
TT1819	落蓋式側溝 T-25 500型 500×500 φ=2000	685	本	18,010	13,600	18,010	20,065	20,065	13,600	17,325	
TT1844	落蓋式横断側溝 (鋼製蓋付・ボルト固定) 300 φ=1000	293	組	32,958	31,200	32,958	33,837	33,837	31,200	32,665	
TT1845	落蓋式横断側溝 (鋼製蓋付・ボルト固定) 400 φ=1000	419	組	39,014	36,500	39,014	40,271	40,271	36,500	38,595	
TT1846	落蓋式横断側溝 (鋼製蓋付・ボルト固定) 500 φ=1000	524	組	47,944	44,800	47,944	49,516	49,516	44,800	47,420	
TT2093	管渠型側溝 (普通型) T-25 700×2000	1403	本	48,118	39,700	48,118	52,327	52,327	39,700	46,715	
TT2094	管渠型側溝 (普通型) T-25 800×2000	1679	本	57,774	47,700	57,774	62,811	62,811	47,700	56,095	
TT2095	管渠型側溝 (普通型) T-25 900×2000	1998	本	66,488	54,500	66,488	72,482	72,482	54,500	64,490	
TT2096	管渠型側溝 (普通型) T-25 1000×2000	2539	本	82,834	67,600	82,834	90,451	90,451	67,600	80,295	
TT2136	管渠型側溝 (鋼製蓋ボ固定) 700×2000(蓋1000)	1156	組	86,536	79,600	86,536	90,004	90,004	79,600	85,380	
TT2137	管渠型側溝 (鋼製蓋ボ固定) 800×2000(蓋1000)	1390	組	100,340	92,000	100,340	104,510	104,510	92,000	98,950	
TT2138	管渠型側溝 (鋼製蓋ボ固定) 900×2000(蓋1000)	1740	組	124,440	114,000	124,440	129,660	129,660	114,000	122,700	
TT2139	管渠型側溝 (鋼製蓋ボ固定) 1000×2000(蓋1000)	2104	組	144,624	132,000	144,624	150,936	150,936	132,000	142,520	
TT2140	一体式柵渠 500×(500~) φ2000	1	kg	44	38	44	47	47	38	43	
TT2141	一体式柵渠 600×(600~) φ2000	1	kg	42	36	42	45	45	36	41	
TT2142	一体式柵渠 700×(700~) φ2000	1	kg	42	36	42	45	45	36	41	
TT2143	一体式柵渠 800×(800~) φ2000	1	kg	41	35	41	44	44	35	40	
TT2144	一体式柵渠 900×(900~) φ2000	1	kg	41	35	41	44	44	35	40	
TT2145	一体式柵渠 1000×(1000~) φ=2000	1	kg	41	35	41	44	44	35	40	
TT2146	一体式柵渠 1100×(1100~) φ=2000	1	kg	41	35	41	44	44	35	40	

地域別資材

コード	名称・規格	重量	単位	(08) 伊王島 高島	(09) 崎戸・大島	(10) 松島・池島	(11) 江ノ島 平島	(12) 宇久島 小値賀島	(13) 平戸	(14) 12,13を除く 田平管内の 離島	摘要
TT2147	一体式柵渠 1200×(1200~) ℓ=2000	1	kg	41	35	41	44	44	35	40	
TT2148	一体式柵渠 1300×(1300~) ℓ=2000	1	kg	41	35	41	44	44	35	40	
TT2149	一体式柵渠 1400×(1400~) ℓ=2000	1	kg	41	35	41	44	44	35	40	
TT2150	一体式柵渠 1500×(1500~) ℓ=2000	1	kg	41	35	41	44	44	35	40	
TT2155	一体式柵渠用落差工〔土留支柱〕	1	kg	47	41	47	50	50	41	46	
TT2156	一体式柵渠用落差工〔側板〕	1	kg	43	37	43	46	46	37	42	
TT2176	鋼製蓋(側)受枠共 T-25 300 400X50 ℓ=995	39	組	10,534	***	10,534	10,651	10,651	***	10,495	10/1改定
TT2195	鋼製蓋(横)受枠共 T-25 300 400X50 ℓ=995	39	組	11,534	***	11,534	11,651	11,651	***	11,495	10/1改定
TT2235	鋼製蓋(横)受枠共 T-14 300 400X44 ℓ=995	32	組	8,642	***	8,642	8,738	8,738	***	8,610	10/1改定
TT2330	かさ上げ鋼製蓋(車道用)	1	kg	326	***	326	329	329	***	325	10/1改定
TT2331	かさ上げ鋼製蓋(歩道用)	1	kg	370	***	370	373	373	***	369	10/1改定
TT2332	細目かさ上げ鋼製蓋(歩道用)	1	kg	370	***	370	373	373	***	369	10/1改定
TT2351	鉄筋コンクリートU型溝 2種 300×215 ℓ=1000	81	本	1,866	1,380	1,866	2,109	2,109	1,380	1,785	
TT2352	鉄筋コンクリートU型溝 2種 400×250 ℓ=1000	98	本	2,188	1,600	2,188	2,482	2,482	1,600	2,090	
TT2354	鉄筋コンクリートU型溝 2種 600×300 ℓ=1000	159	本	3,584	2,630	3,584	4,061	4,061	2,630	3,425	
TT2355	鉄筋コンクリートU型溝 2種 900×500 ℓ=1000	342	本	7,942	5,890	7,942	8,968	8,968	5,890	7,600	
TT2356	鉄筋コンクリートU型溝 2種 700×400 ℓ=1000	229	本	5,604	4,230	5,604	6,291	6,291	4,230	5,375	
TT2365	鉄筋コンクリートU型溝 4種 240×240 ℓ=1000	65	本	1,600	1,210	1,600	1,795	1,795	1,210	1,535	
TT2366	鉄筋コンクリートU型溝 4種 300×300 ℓ=1000	90	本	2,130	1,590	2,130	2,400	2,400	1,590	2,040	
TT2367	鉄筋コンクリートU型溝 4種 360×360 ℓ=1000	125	本	3,010	2,260	3,010	3,385	3,385	2,260	2,885	
TT2368	鉄筋コンクリートU型溝 4種 400×400 ℓ=1000	152	本	3,592	2,680	3,592	4,048	4,048	2,680	3,440	
TT2369	鉄筋コンクリートU型溝 4種 450×450 ℓ=1000	170	本	4,080	3,060	4,080	4,590	4,590	3,060	3,910	
TT2370	鉄筋コンクリートU型溝 4種 600×600 ℓ=1000	280	本	6,600	4,920	6,600	7,440	7,440	4,920	6,320	
TT2372	鉄筋コンクリートU型溝 4種 180×180 ℓ=1000	42	本	1,052	800	1,052	1,178	1,178	800	1,010	
TT2373	鉄筋コンクリートU型溝 4種 500×500 ℓ=1000	202	本	5,012	3,800	5,012	5,618	5,618	3,800	4,810	
TT2374	鉄筋コンクリートU型溝 4種 700×700 ℓ=1000	366	本	9,326	7,130	9,326	10,424	10,424	7,130	8,960	
TT2375	鉄筋コンクリートU型溝 4種 800×800 ℓ=1000	440	本	11,190	8,550	11,190	12,510	12,510	8,550	10,750	
TT2376	鉄筋コンクリートU型溝 4種 240×240 ℓ=2000	130	本	3,100	2,320	3,100	3,490	3,490	2,320	2,970	
TT2377	鉄筋コンクリートU型溝 4種 300×300 ℓ=2000	180	本	4,120	3,040	4,120	4,660	4,660	3,040	3,940	
TT2378	横断溝用側溝(林道用:鋼製蓋付) (T-25) YS-300G L=1000mm	212	m	25,572	24,300	25,572	26,208	26,208	24,300	25,360	
TT2380	分水トラフ(A)240型	33	個	1,608	1,410	1,608	1,707	1,707	1,410	1,575	
TT2381	分水トラフ(A)300型	47	個	2,272	1,990	2,272	2,413	2,413	1,990	2,225	
TT2382	分水トラフ(A)360型	63	個	3,048	2,670	3,048	3,237	3,237	2,670	2,985	
TT2383	分水トラフ(A)400型	75	個	3,630	3,180	3,630	3,855	3,855	3,180	3,555	
TT2384	分水トラフ(A)450型	87	個	3,822	3,300	3,822	4,083	4,083	3,300	3,735	
TT2385	分水トラフ(A)600型	140	個	5,460	4,620	5,460	5,880	5,880	4,620	5,320	
TT2394	U型溝蓋 A型 180用 250×40 ℓ=500	12	枚	412	340	412	448	448	340	400	
TT2395	U型溝蓋 A型 240用 330×45 ℓ=500	19	枚	574	460	574	631	631	460	555	
TT2396	U型溝蓋 A型 300用 400×60 ℓ=500	30	枚	910	730	910	1,000	1,000	730	880	
TT2397	U型溝蓋 A型 360用 460×65 ℓ=500	37	枚	1,152	930	1,152	1,263	1,263	930	1,115	

地域別資材

コード	名称・規格	重量	単位	(08) 伊王島 高島	(09) 崎戸・大島	(10) 松島・池島	(11) 江ノ島 平島	(12) 宇久島 小値賀島	(13) 平戸	(14) 12,13を除く 田平管内の 離島	摘要
TT2398	U型溝蓋 A型 400用 510×70 φ=500	45	枚	1,390	1,120	1,390	1,525	1,525	1,120	1,345	
TT2399	U型溝蓋 A型 450用 560×70 φ=500	49	枚	1,604	1,310	1,604	1,751	1,751	1,310	1,555	
TT2400	U型溝蓋 A型 600用 740×75 φ=500	65	枚	1,960	1,570	1,960	2,155	2,155	1,570	1,895	
TT2401	U型溝蓋 A型 500用 620×70 φ=500	59	枚	1,844	1,490	1,844	2,021	2,021	1,490	1,785	
TT2409	U型溝蓋 B型 180用 250×100 φ=500	28	枚	978	810	978	1,062	1,062	810	950	
TT2410	U型溝蓋 B型 240用 330×120 φ=500	49	枚	1,454	1,160	1,454	1,601	1,601	1,160	1,405	
TT2411	U型溝蓋 B型 300用 400×120 φ=500	58	枚	1,758	1,410	1,758	1,932	1,932	1,410	1,700	
TT2412	U型溝蓋 B型 360用 460×120 φ=500	67	枚	2,022	1,620	2,022	2,223	2,223	1,620	1,955	
TT2413	U型溝蓋 B型 400用 510×120 φ=500	76	枚	2,166	1,710	2,166	2,394	2,394	1,710	2,090	
TT2414	U型溝蓋 B型 450用 560×120 φ=500	84	枚	2,354	1,850	2,354	2,606	2,606	1,850	2,270	
TT2415	U型溝蓋 B型 500用 620×120 φ=500	88	枚	2,788	2,260	2,788	3,052	3,052	2,260	2,700	
TT2416	U型溝蓋 B型 600用 740×120 φ=500	104	枚	3,354	2,730	3,354	3,666	3,666	2,730	3,250	
TT2426	落口 鉄筋ｺﾝ 250型	92	個	4,602	4,050	4,602	4,878	4,878	4,050	4,510	
TT2427	受口 鉄筋ｺﾝ 250型	57	個	2,042	1,700	2,042	2,213	2,213	1,700	1,985	
TT2428	落口 直線 鉄筋ｺﾝ 250型 φ=0.5m	46	個	1,746	1,470	1,746	1,884	1,884	1,470	1,700	
TT2429	落口 直線 鉄筋ｺﾝ 250型 φ=1.0m	87	個	3,092	2,570	3,092	3,353	3,353	2,570	3,005	
TT2451	分水トラフ(B) 240型 集水蓋含む	84	本	4,554	4,050	4,554	4,806	4,806	4,050	4,470	
TT2452	分水トラフ(B) 300型 集水蓋含む	108	本	5,688	5,040	5,688	6,012	6,012	5,040	5,580	
TT2453	分水トラフ(B) 360型 集水蓋含む	136	本	7,086	6,270	7,086	7,494	7,494	6,270	6,950	
TT2454	分水トラフ(B) 400型 集水蓋含む	176	本	8,256	7,200	8,256	8,784	8,784	7,200	8,080	
TT2455	分水トラフ(B) 450型 集水蓋含む	191	本	9,366	8,220	9,366	9,939	9,939	8,220	9,175	
TT2456	分水トラフ(B) 600型 集水蓋含む	228	本	11,568	10,200	11,568	12,252	12,252	10,200	11,340	
TT2485	水田排水調節工 240×260 遮断板A・B含む	51	個	3,576	3,270	3,576	3,729	3,729	3,270	3,525	
TT2486	水田排水調節工 300×300 遮断板A・B含む	73	個	4,988	4,550	4,988	5,207	5,207	4,550	4,915	
TT2720	L型水路T-20 H=600 L=1000	186	本	7,156	6,040	7,156	7,714	7,714	6,040	6,970	
TT2721	L型水路T-20 H=800 L=1000	268	本	10,348	8,740	10,348	11,152	11,152	8,740	10,080	
TT2722	L型水路T-20 H=1000 L=1000	365	本	13,990	11,800	13,990	15,085	15,085	11,800	13,625	
TT2723	L型水路T-20 H=1200 L=1000	475	本	18,150	15,300	18,150	19,575	19,575	15,300	17,675	
TT2724	L型水路T-20 H=1400 L=1000	698	本	26,688	22,500	26,688	28,782	28,782	22,500	25,990	
TT2725	L型水路T-20 H=1600 L=1000	860	本	32,960	27,800	32,960	35,540	35,540	27,800	32,100	
TT2727	L型水路T-20 H=1800 L=1000	1036	本	39,716	33,500	39,716	42,824	42,824	33,500	38,680	
TT2729	L型水路T-20 H=2000 L=1000	1245	本	47,570	40,100	47,570	51,305	51,305	40,100	46,325	
TT2730	L型水路T-14 H=500 L=2000	249	本	9,024	7,530	9,024	9,771	9,771	7,530	8,775	
TT2731	L型水路T-14 H=600 L=2000	277	本	10,082	8,420	10,082	10,913	10,913	8,420	9,805	
TT2732	L型水路T-14 H=700 L=2000	333	本	11,798	9,800	11,798	12,797	12,797	9,800	11,465	
TT2733	L型水路T-14 H=800 L=2000	409	本	14,554	12,100	14,554	15,781	15,781	12,100	14,145	
TT2734	L型水路T-14 H=900 L=2000	475	本	18,250	15,400	18,250	19,675	19,675	15,400	17,775	
TT2735	L型水路T-14 H=1000 L=2000	555	本	19,730	16,400	19,730	21,395	21,395	16,400	19,175	
TT2736	L型水路T-14 H=1100 L=2000	642	本	25,952	22,100	25,952	27,878	27,878	22,100	25,310	
TT2737	L型水路T-14 H=1200 L=2000	736	本	27,316	22,900	27,316	29,524	29,524	22,900	26,580	

地域別資材

コード	名称・規格	重量	単位	(08) 伊王島 高島	(09) 崎戸・大島	(10) 松島・池島	(11) 江ノ島 平島	(12) 宇久島 小値賀島	(13) 平戸	(14) 12,13を除く 田平管内の 離島	摘要
TT2738	L型水路T-14 H=1300 L=2000	836	本	32,416	27,400	32,416	34,924	34,924	27,400	31,580	
TT2739	L型水路T-14 H=1400 L=2000	1001	本	35,606	29,600	35,606	38,609	38,609	29,600	34,605	
TT2740	L型水路T-14 H=1500 L=2000	1109	本	41,954	35,300	41,954	45,281	45,281	35,300	40,845	
TT2741	L型水路T-14 H=1600 L=2000	1214	本	43,484	36,200	43,484	47,126	47,126	36,200	42,270	
TT2742	L型水路T-14 H=1700 L=2000	1332	本	53,592	45,600	53,592	57,588	57,588	45,600	52,260	
TT2743	L型水路T-14 H=1800 L=2000	1468	本	55,208	46,400	55,208	59,612	59,612	46,400	53,740	
TT2744	L型水路T-14 H=1900 L=2000	1616	本	66,596	56,900	66,596	71,444	71,444	56,900	64,980	
TT2745	L型水路T-14 H=2000 L=2000	1773	本	68,338	57,700	68,338	73,657	73,657	57,700	66,565	
TT2746	L型水路落差工T-14 H=500用 L=2000	355	本	22,730	20,600	22,730	23,795	23,795	20,600	22,375	
TT2747	L型水路落差工T-14 H=600用 L=2000	394	本	25,264	22,900	25,264	26,446	26,446	22,900	24,870	
TT2748	L型水路落差工T-14 H=700用 L=2000	460	本	34,360	31,600	34,360	35,740	35,740	31,600	33,900	
TT2749	L型水路落差工T-14 H=800用 L=2000	541	本	36,346	33,100	36,346	37,969	37,969	33,100	35,805	
TT2750	L型水路落差工T-14 H=900用 L=2000	631	本	43,886	40,100	43,886	45,779	45,779	40,100	43,255	
TT2751	L型水路落差工T-14 H=1000用 L=2000	724	本	45,844	41,500	45,844	48,016	48,016	41,500	45,120	
TT2752	L型水路落差工T-14 H=1200用 L=2000	934	本	59,604	54,000	59,604	62,406	62,406	54,000	58,670	
TT2753	L型水路落差工T-14 H=1300用 L=2000	1123	本	75,538	68,800	75,538	78,907	78,907	68,800	74,415	
TT2754	L型水路落差工T-14 H=1400用 L=2000	1301	本	78,006	70,200	78,006	81,909	81,909	70,200	76,705	
TT2755	L型水路落差工T-14 H=1500用 L=2000	1444	本	94,964	86,300	94,964	99,296	99,296	86,300	93,520	
TT2756	L型水路落差工T-14 H=1600用 L=2000	1593	本	97,358	87,800	97,358	102,137	102,137	87,800	95,765	
TT2757	L型水路落差工T-14 H=1700用 L=2000	1718	本	113,308	103,000	113,308	118,462	118,462	103,000	111,590	
TT2758	L型水路落差工T-14 H=1800用 L=2000	1893	本	124,358	113,000	124,358	130,037	130,037	113,000	122,465	
TT2759	L型水路落差工T-14 H=1900用 L=2000	2052	本	135,312	123,000	135,312	141,468	141,468	123,000	133,260	
TT2760	L型水路落差工T-14 H=2000用 L=2000	2212	本	146,272	133,000	146,272	152,908	152,908	133,000	144,060	
TT2761	L型水路落差工止水壁 各サイズ共通 1000×400	119	個	6,234	5,520	6,234	6,591	6,591	5,520	6,115	
TT2770	制水弁マンホール 1号 (T-14鉄蓋付)	32	個	16,092	15,900	16,092	16,188	16,188	15,900	16,060	
TT2772	制水弁マンホール 2号 (受け台)	14	個	1,984	1,900	1,984	2,026	2,026	1,900	1,970	
TT2773	制水弁マンホール 3号 (直壁)	31	個	4,436	4,250	4,436	4,529	4,529	4,250	4,405	
TT2774	制水弁マンホール 4号 (斜壁)上段	33	個	4,728	4,530	4,728	4,827	4,827	4,530	4,695	
TT2775	制水弁マンホール 5号 (斜壁)下段	40	個	5,730	5,490	5,730	5,850	5,850	5,490	5,690	
TT2776	制水弁マンホール 6号 (受け台)	88	個	10,118	9,590	10,118	10,382	10,382	9,590	10,030	
TT2781	空気弁ボックス 鉄蓋 600×400用	55	個	53,930	53,600	53,930	54,095	54,095	53,600	53,875	
TT2782	空気弁ボックス 上部 600×400用	38	個	22,628	22,400	22,628	22,742	22,742	22,400	22,590	
TT2783	空気弁ボックス 中部 600×400用	22	個	13,532	13,400	13,532	13,598	13,598	13,400	13,510	
TT2784	空気弁ボックス 下部 600×400用	37	個	22,222	22,000	22,222	22,333	22,333	22,000	22,185	
TT2785	空気弁ボックス エンクリ底板 600×400用	58	個	5,948	5,600	5,948	6,122	6,122	5,600	5,890	
TT2786	積上げボックス SE24	45	個	16,170	15,900	16,170	16,305	16,305	15,900	16,125	
TT2787	積上げボックス SY45	92	個	42,752	42,200	42,752	43,028	43,028	42,200	42,660	
TT2788	積上げボックス B10	16	個	1,966	1,870	1,966	2,014	2,014	1,870	1,950	
TT2789	積上げボックス B15	18	個	2,488	2,380	2,488	2,542	2,542	2,380	2,470	
TT2790	積上げボックス B20	23	個	2,688	2,550	2,688	2,757	2,757	2,550	2,665	

地域別資材

コード	名称・規格	重量	単位	(08) 伊王島 高島	(09) 崎戸・大島	(10) 松島・池島	(11) 江ノ島 平島	(12) 宇久島 小値賀島	(13) 平戸	(14) 12,13を除く 田平管内の 離島	摘要
TT2791	積上げボックス B30	34	個	3,264	3,060	3,264	3,366	3,366	3,060	3,230	
TT2792	積上げボックス BC10	37	個	4,642	4,420	4,642	4,753	4,753	4,420	4,605	
TT2793	積上げボックス BD30	70	個	6,370	5,950	6,370	6,580	6,580	5,950	6,300	
TT2795	積上げボックス C10	27	個	2,712	2,550	2,712	2,793	2,793	2,550	2,685	
TT2796	積上げボックス C15	33	個	3,768	3,570	3,768	3,867	3,867	3,570	3,735	
TT2797	積上げボックス C20	43	個	4,338	4,080	4,338	4,467	4,467	4,080	4,295	
TT2798	積上げボックス D20	45	個	5,370	5,100	5,370	5,505	5,505	5,100	5,325	
TT2799	積上げボックス スラブB	40	個	3,470	3,230	3,470	3,590	3,590	3,230	3,430	
TT2800	積上げボックス スラブC	68	個	5,508	5,100	5,508	5,712	5,712	5,100	5,440	
TT3102	コンクリート積ブロック 標準 控35cm	349	m ²	5,414	3,810	5,414	6,461	5,720	3,730	5,065	
TT3103	粗面ブロック 控35cm 黒	349	m ²	5,494	3,900	5,494	6,541	5,810	3,810	5,145	
TT3125	普通れんが(3種) 210×100×60	2	個	103	90	103	110	110	90	101	
TT3132	長崎県大型ブロック 基本型(125cm×80cm) 控45cm	475	個	9,050	6,200	9,050	10,475	10,475	6,200	8,575	
TT3133	長崎県大型ブロック 基本型(125cm×80cm) 控55cm	497	個	9,512	6,530	9,512	11,003	11,003	6,530	9,015	
TT3135	長崎県大型ブロック 半型(62.5cm×80cm) 控45cm	237	個	5,142	3,720	5,142	5,853	5,853	3,720	4,905	
TT3136	長崎県大型ブロック 半型(62.5cm×80cm) 控55cm	248	個	5,388	3,900	5,388	6,132	6,132	3,900	5,140	
TT3142	大型ブロック控45cm用基礎ブロック 基本型 $\phi=250$ cm	486	個	9,916	7,000	9,916	11,374	11,374	7,000	9,430	
TT3143	大型ブロック控55cm用基礎ブロック 基本型 $\phi=250$ cm	549	個	11,104	7,810	11,104	12,751	12,751	7,810	10,555	
TT3145	大型ブロック控45cm用基礎ブロック 半型 $\phi=125$ cm	243	個	5,648	4,190	5,648	6,377	6,377	4,190	5,405	
TT3146	大型ブロック控55cm用基礎ブロック 半型 $\phi=125$ cm	274	個	6,344	4,700	6,344	7,166	7,166	4,700	6,070	
TT3150	長崎県型ポーラスブロック 控え35cm	290	m ²	7,460	5,720	7,460	8,330	8,460	5,720	7,170	
TT3151	裏あてブロック 5cm	25	m ²	680	530	680	755	755	530	655	
TT3152	裏あてブロック 10cm	50	m ²	1,370	1,070	1,370	1,520	1,520	1,070	1,320	
TT3153	裏あてブロック 15cm	75	m ²	2,060	1,610	2,060	2,285	2,285	1,610	1,985	
TT3161	環境保全型ブロック		m ²	***	***	***	***	***	***	***	
TT3176	歩車道境界ブロック A 150/170X200 $\phi=600$	45	本	915	640	915	1,050	1,050	640	870	
TT3179	歩車道境界ブロック曲線部A 150/170X200 $\phi=600$	45	本	1,110	840	1,110	1,245	1,245	840	1,065	
TT3193	歩車道境界ブロック傾斜部A 2段下げ $\phi=1200$	65	組	2,090	1,700	2,090	2,285	2,285	1,700	2,025	
TT3210	歩車道境界ブロック乗入部A $\phi=600$	20	本	770	650	770	830	830	650	750	
TT3212	歩車道境界ブロックA 傾斜部A 2段下げ $\phi=2000$	105	組	3,280	2,650	3,280	3,595	3,595	2,650	3,175	
TT3213	歩車道境界ブロックA 端部ブロックA $\phi=600$	41	本	1,436	1,190	1,436	1,559	1,559	1,190	1,395	
TT3280	地先境界ブロック A 120X120X600	21	本	516	390	516	579	579	390	495	
TT3282	地先境界ブロック B 150X120X600	26	本	621	460	621	699	699	460	595	
TT3284	地先境界ブロック C 150X150X600	32	本	737	540	737	833	833	540	705	
TT3291	ネットフェンス用基礎ブロック 18×18×45cm	27	個	922	760	922	1,003	1,003	760	895	
TT3297	境界標柱 120X120X900	30	本	1,640	1,410	1,640	1,730	1,730	1,410	1,610	
TT3298	誘導ブロック(点字・線字ブロック) 300×300×60	13	個	568	490	568	607	607	490	555	
TT3299	誘導ブロック(点字・線字ブロック) 300×300×80	17	個	622	520	622	673	673	520	605	
TT3300	誘導ブロック(点字・線字ブロック) 200×200×60	5	個	240	210	240	255	255	210	235	
TT3301	誘導ブロック(点字・線字ブロック) 200×200×80	7	個	272	230	272	293	293	230	265	

地域別資材

コード	名称・規格	重量	単位	(08) 伊王島 高島	(09) 崎戸・大島	(10) 松島・池島	(11) 江ノ島 平島	(12) 宇久島 小値賀島	(13) 平戸	(14) 12,13を除く 田平管内の 離島	摘要
TT3302	歩道平板(ナチュラル) 300×300×60	13	個	448	370	448	487	487	370	435	
TT4002	ダイナマイト 3号 桐		kg	0	1,570	0	0	0	1,570	0	
TT4003	ダイナマイト 2号 榎		kg	0	1,600	0	0	0	1,600	0	
TT4004	硝油爆薬 AN-FO		kg	0	550	0	0	0	550	0	
TT4007	コンクリート破砕器 CCR、SLB、薬量60g		組	715	***	715	715	720	***	715	
TT4055	真水 ミキサー船用		t	175	250	175	250	540	400	476	
TT4060	鋼製自在杵 Hタイプ	1000	t	310,000	***	310,000	313,000	313,000	***	309,000	
TT4061	鋼製自在杵 Lタイプ	1000	t	310,000	***	310,000	313,000	313,000	***	309,000	
TT4062	鋼製自在杵 Hタイプ(亜鉛メッキ)	1000	t	377,000	***	377,000	380,000	380,000	***	376,000	
TT4063	鋼製自在杵 Lタイプ(亜鉛メッキ)	1000	t	377,000	***	377,000	380,000	380,000	***	376,000	
TT5001	丸鋼 SS400 径9~13mm(t当り)	1000	t	78,000	72,000	78,000	81,000	81,000	72,000	77,000	10/1改定
TT5002	丸鋼 SS400 径9~13mm(kg当り)	1	kg	78	72	78	81	81	72	77	10/1改定
TT5003	丸鋼 SS400 径16~25mm(t当り)	1000	t	76,000	70,000	76,000	79,000	79,000	70,000	75,000	10/1改定
TT5004	丸鋼 SS400 径16~25mm(kg当り)	1	kg	76	70	76	79	79	70	75	10/1改定
TT5005	丸鋼 SS400 径29~32mm(t当り)	1000	t	77,000	71,000	77,000	80,000	80,000	71,000	76,000	10/1改定
TT5006	丸鋼 SS400 径29~32mm(kg当り)	1	kg	77	71	77	80	80	71	76	10/1改定
TT5007	丸鋼 SS400 径34~42mm(t当り)	1000	t	79,000	73,000	79,000	82,000	82,000	73,000	78,000	10/1改定
TT5008	丸鋼 SS400 径34~42mm(kg当り)	1	kg	79	73	79	82	82	73	78	10/1改定
TT5009	丸鋼 SS400 径44~50mm(t当り)	1000	t	79,000	73,000	79,000	82,000	82,000	73,000	78,000	10/1改定
TT5010	丸鋼 SS400 径44~50mm(kg当り)	1	kg	79	73	79	82	82	73	78	10/1改定
TT5011	異形棒鋼(SD295A) 径10~13mm(t当り)	1000	t	79	73	79	82	82	73	78	10/1廃止
TT5012	異形棒鋼(SD295A) 径10~13mm(kg当り)	1	kg	79	73	79	82	82	73	78	10/1廃止
TT5013	異形棒鋼(SD295A) 径16~25mm(t当り)	1000	t	79	73	79	82	82	73	78	10/1廃止
TT5014	異形棒鋼(SD295A) 径16~25mm(kg当り)	1	kg	79	73	79	82	82	73	78	10/1廃止
TT5017	異形棒鋼(SD345) 径10~13mm(t当り)	1000	t	79	73	79	82	82	73	78	10/1廃止
TT5018	異形棒鋼(SD345) 径10~13mm(kg当り)	1	kg	79	73	79	82	82	73	78	10/1廃止
TT5019	異形棒鋼(SD345) 径16~25mm(t当り)	1000	t	79	73	79	82	82	73	78	10/1廃止
TT5020	異形棒鋼(SD345) 径16~25mm(kg当り)	1	kg	79	73	79	82	82	73	78	10/1廃止
TT5021	異形棒鋼(SD345) 径29~32mm(t当り)	1000	t	79	73	79	82	82	73	78	10/1廃止
TT5022	異形棒鋼(SD345) 径29~32mm(kg当り)	1	kg	79	73	79	82	82	73	78	10/1廃止
TT5035	ダクタイル鋳鉄管 K型3種 75mm×4m	61	本	12,466	***	12,466	12,649	12,649	***	12,405	
TT5036	ダクタイル鋳鉄管 K型3種 100mm×4m	79	本	16,074	***	16,074	16,311	16,311	***	15,995	
TT5037	ダクタイル鋳鉄管 K型3種 150mm×5m	141	本	28,646	***	28,646	29,069	29,069	***	28,505	
TT5038	ダクタイル鋳鉄管 K型3種 200mm×5m	187	本	37,822	***	37,822	38,383	38,383	***	37,635	
TT5039	ダクタイル鋳鉄管 K型3種 250mm×5m	233	本	46,898	***	46,898	47,597	47,597	***	46,665	
TT5040	ダクタイル鋳鉄管 K型3種 300mm×6m	382	本	73,092	***	73,092	74,238	74,238	***	72,710	
TT5041	ダクタイル鋳鉄管 K型3種 350mm×6m	446	本	85,176	***	85,176	86,514	86,514	***	84,730	
TT5042	ダクタイル鋳鉄管 K型3種 400mm×6m	538	本	103,228	***	103,228	104,842	104,842	***	102,690	
TT5043	ダクタイル鋳鉄管 K型3種 500mm×6m	743	本	146,458	***	146,458	148,687	148,687	***	145,715	
TT5044	ダクタイル鋳鉄管 K型3種 600mm×6m	976	本	196,856	***	196,856	199,784	199,784	***	195,880	

地域別資材

コード	名称・規格	重量	単位	(08) 伊王島 高島	(09) 崎戸・大島	(10) 松島・池島	(11) 江ノ島 平島	(12) 宇久島 小値賀島	(13) 平戸	(14) 12,13を除く 田平管内の 離島	摘要
TT5045	ダクタイル鑄鉄管 T型3種 75mm×4m	59	本	10,954	***	10,954	11,131	11,131	***	10,895	
TT5046	ダクタイル鑄鉄管 T型3種 100mm×4m	77	本	14,262	***	14,262	14,493	14,493	***	14,185	
TT5047	ダクタイル鑄鉄管 T型3種 150mm×5m	140	本	25,640	***	25,640	26,060	26,060	***	25,500	
TT5048	ダクタイル鑄鉄管 T型3種 200mm×5m	185	本	37,410	***	37,410	37,965	37,965	***	37,225	
TT5049	ダクタイル鑄鉄管 T型3種 250mm×5m	231	本	46,486	***	46,486	47,179	47,179	***	46,255	
TT5050	ダクタイル鑄鉄管 T型3種 300mm×6m	294	本	70,864	69,100	70,864	71,746	71,746	69,100	70,570	
TT5051	ダクタイル鑄鉄管 T型3種 350mm×6m	346	本	83,476	81,400	83,476	84,514	84,514	81,400	83,130	
TT5052	ダクタイル鑄鉄管 T型3種 400mm×6m	423	本	102,038	99,500	102,038	103,307	103,307	99,500	101,615	
TT5053	ダクタイル鑄鉄管 T型3種 500mm×6m	599	本	143,594	140,000	143,594	145,391	145,391	140,000	142,995	
TT5054	ダクタイル鑄鉄管 T型3種 600mm×6m	803	本	192,818	188,000	192,818	195,227	195,227	188,000	192,015	
TT5055	ダクタイル鑄鉄管 K型DB種(5種)300mm×6m	238	本	57,328	55,900	57,328	58,042	58,042	55,900	57,090	
TT5056	ダクタイル鑄鉄管 K型DB種(5種)350mm×6m	280	本	67,080	65,400	67,080	67,920	67,920	65,400	66,800	
TT5057	ダクタイル鑄鉄管 K型DB種(5種)400mm×6m	346	本	83,476	81,400	83,476	84,514	84,514	81,400	83,130	
TT5058	ダクタイル鑄鉄管 K型DB種(5種)500mm×6m	503	本	121,018	118,000	121,018	122,527	122,527	118,000	120,515	
TT5059	ダクタイル鑄鉄管 T型DB種(5種)300mm×6m	231	本	55,686	54,300	55,686	56,379	56,379	54,300	55,455	
TT5060	ダクタイル鑄鉄管 T型DB種(5種)350mm×6m	273	本	65,838	64,200	65,838	66,657	66,657	64,200	65,565	
TT5061	ダクタイル鑄鉄管 T型DB種(5種)400mm×6m	339	本	81,734	79,700	81,734	82,751	82,751	79,700	81,395	
TT5062	ダクタイル鑄鉄管 T型DB種(5種)500mm×6m	495	本	118,970	116,000	118,970	120,455	120,455	116,000	118,475	
TT5112	等辺山形鋼 SS400 中形 厚6~9mm 辺50~75mm	1000	t	77,000	69,000	77,000	80,000	80,000	69,000	76,000	10/1改定
TT5123	H形鋼 SS400 150×150×7×10mm	1000	t	82,500	76,000	82,500	85,500	85,500	76,000	81,500	10/1改定
TT5132	普通鋼鉄 無規格 厚板 6~8mm	1000	t	74,500	67,000	74,500	77,500	77,500	67,000	73,500	10/1改定
TT5133	中・厚板 無規格 厚板 16~25mm	1	kg	84	77	84	87	87	77	83	
TT5202	ガードレール GR-B-4E メッキ	20	m	5,260	***	5,260	5,320	5,320	***	5,240	
TT5206	ガードレール GR-B-2B メッキ	20	m	5,260	***	5,260	5,320	5,320	***	5,240	
TT5209	ガードレール GR-C-4E	16	m	4,016	***	4,016	4,064	4,064	***	4,000	
TT5211	ガードレール GR-C-2B	16	m	4,126	***	4,126	4,174	4,174	***	4,110	
TT5213	ガードレール GR-B-4E 基本3色	19	m	5,804	5,690	5,804	5,861	5,861	5,690	5,785	
TT5215	ガードレール GR-B-2B 基本3色	19	m	5,834	5,720	5,834	5,891	5,891	5,720	5,815	
TT5217	ガードレール GR-C-4E 基本3色	16	m	5,046	4,950	5,046	5,094	5,094	4,950	5,030	
TT5219	ガードレール GR-C-2B 基本3色	16	m	5,156	5,060	5,156	5,204	5,204	5,060	5,140	
TT5235	ガードパイプ GP-BP-2E	28	m	7,778	***	7,778	7,862	7,862	***	7,750	
TT5236	ガードパイプ GP-BP-2E メッキ	28	m	8,418	***	8,418	8,502	8,502	***	8,390	
TT5237	ガードパイプ GP-BP-2B	20	m	5,800	***	5,800	5,860	5,860	***	5,780	
TT5238	ガードパイプ GP-BP-2B メッキ	21	m	6,266	***	6,266	6,329	6,329	***	6,245	
TT5239	ガードパイプ GP-CP-2E	24	m	6,904	***	6,904	6,976	6,976	***	6,880	
TT5240	ガードパイプ GP-CP-2B	18	m	5,078	***	5,078	5,132	5,132	***	5,060	
TT5241	転落防止柵4段ビーム型(白色塗装) コンクリート建込(連続基礎)	13	m	3,998	***	3,998	4,037	4,037	***	3,985	
TT5242	転落防止柵4段ビーム型(白色塗装) ブレキャストコンクリートブロック建込(独立基礎)	14	m	4,074	***	4,074	4,116	4,116	***	4,060	
TT5243	転落防止柵4段ビーム型(白色塗装) 土中建込	15	m	4,440	***	4,440	4,485	4,485	***	4,425	
TT5244	転落防止柵4段ビーム型(メッキ) コンクリート建込(連続基礎)	13	m	4,088	4,010	4,088	4,127	4,127	4,010	4,075	

地域別資材

コード	名称・規格	重量	単位	(08) 伊王島 高島	(09) 崎戸・大島	(10) 松島・池島	(11) 江ノ島 平島	(12) 宇久島 小値賀島	(13) 平戸	(14) 12,13を除く 田平管内の 離島	摘要
TT5245	転落防止柵 4段ビーム型(メッキ) プレキャストコンクリートブロック建込(独立基礎)	14	m	4,164	4,080	4,164	4,206	4,206	4,080	4,150	
TT5246	転落防止柵 4段ビーム型(メッキ) 土中建込	15	m	4,540	4,450	4,540	4,585	4,585	4,450	4,525	
TT5247	転落防止柵 4段ビーム型(基本3色塗装) コンクリート建込(連続基礎)	13	m	4,688	4,610	4,688	4,727	4,727	4,610	4,675	
TT5248	転落防止柵 4段ビーム型(基本3色塗装) プレキャストコンクリートブロック建込(独立基礎)	14	m	4,764	4,680	4,764	4,806	4,806	4,680	4,750	
TT5249	転落防止柵 4段ビーム型(基本3色塗装) 土中建込	15	m	5,140	5,050	5,140	5,185	5,185	5,050	5,125	
TT5251	中間支柱 H=1.00m	21	本	4,396	4,270	4,396	4,459	4,459	4,270	4,375	
TT5252	中間支柱 H=1.25m	25	本	5,290	5,140	5,290	5,365	5,365	5,140	5,265	
TT5253	中間支柱 H=1.55m	47	本	9,652	***	9,652	9,793	9,793	***	9,605	
TT5254	中間支柱 H=2.00m	59	本	12,054	***	12,054	12,231	12,231	***	11,995	
TT5255	中間支柱 H=2.50m	71	本	14,426	***	14,426	14,639	14,639	***	14,355	
TT5256	中間支柱 H=3.00m	82	本	16,592	16,100	16,592	16,838	16,838	16,100	16,510	
TT5257	中間支柱 H=3.50m	97	本	19,682	19,100	19,682	19,973	19,973	19,100	19,585	
TT5258	中間支柱 H=4.00m	251	本	49,206	47,700	49,206	49,959	49,959	47,700	48,955	
TT5265	中間支柱 亜鉛メッキ H=1.00m	21	本	4,936	***	4,936	4,999	4,999	***	4,915	
TT5266	中間支柱 亜鉛メッキ H=1.25m	25	本	5,890	***	5,890	5,965	5,965	***	5,865	
TT5267	中間支柱 亜鉛メッキ H=1.55m	47	本	10,682	***	10,682	10,823	10,823	***	10,635	
TT5268	中間支柱 亜鉛メッキ H=2.00m	59	本	13,354	***	13,354	13,531	13,531	***	13,295	
TT5269	中間支柱 亜鉛メッキ H=2.50m	71	本	16,026	15,600	16,026	16,239	16,239	15,600	15,955	
TT5270	中間支柱 亜鉛メッキ H=3.00m	82	本	18,492	18,000	18,492	18,738	18,738	18,000	18,410	
TT5271	中間支柱 亜鉛メッキ H=3.50m	97	本	21,982	21,400	21,982	22,273	22,273	21,400	21,885	
TT5272	中間支柱 亜鉛メッキ H=4.00m	251	本	55,006	53,500	55,006	55,759	55,759	53,500	54,755	
TT5280	端末支柱 H=1.00m	78	本	30,868	30,400	30,868	31,102	31,102	30,400	30,790	
TT5281	端末支柱 H=1.25m	88	本	38,228	37,700	38,228	38,492	38,492	37,700	38,140	
TT5282	端末支柱 H=1.55m	129	本	54,274	***	54,274	54,661	54,661	***	54,145	
TT5283	端末支柱 H=2.00m	183	本	66,298	***	66,298	66,847	66,847	***	66,115	
TT5284	端末支柱 H=2.50m	258	本	95,948	***	95,948	96,722	96,722	***	95,690	
TT5285	端末支柱 H=3.00m	296	本	108,776	107,000	108,776	109,664	109,664	107,000	108,480	
TT5286	端末支柱 H=3.50m	345	本	131,070	129,000	131,070	132,105	132,105	129,000	130,725	
TT5287	端末支柱 H=4.00m	471	本	154,826	152,000	154,826	156,239	156,239	152,000	154,355	
TT5295	端末支柱 亜鉛メッキ H=1.00m	78	本	33,168	***	33,168	33,402	33,402	***	33,090	
TT5296	端末支柱 亜鉛メッキ H=1.25m	88	本	40,928	***	40,928	41,192	41,192	***	40,840	
TT5297	端末支柱 亜鉛メッキ H=1.55m	129	本	58,574	***	58,574	58,961	58,961	***	58,445	
TT5298	端末支柱 亜鉛メッキ H=2.00m	183	本	71,698	***	71,698	72,247	72,247	***	71,515	
TT5299	端末支柱 亜鉛メッキ H=2.50m	258	本	102,548	101,000	102,548	103,322	103,322	101,000	102,290	
TT5300	端末支柱 亜鉛メッキ H=3.00m	296	本	116,776	115,000	116,776	117,664	117,664	115,000	116,480	
TT5301	端末支柱 亜鉛メッキ H=3.50m	345	本	136,070	134,000	136,070	137,105	137,105	134,000	135,725	
TT5302	端末支柱 亜鉛メッキ H=4.00m	471	本	166,826	164,000	166,826	168,239	168,239	164,000	166,355	
TT5405	P C 鋼棒 B種1号 径17mm 4m以上5m未満/本	1	kg	253	***	253	256	256	***	252	
TT5406	P C 鋼棒 B種1号 径23~32mm 4m以上5m未満/本	1	kg	245	***	245	248	248	***	244	
TT5426	P C 鋼線 ストランド 7本撚り 径12.4mm SWPR7A	1	kg	212	***	212	215	215	***	211	

地域別資材

コード	名称・規格	重量	単位	(08) 伊王島 高島	(09) 崎戸・大島	(10) 松島・池島	(11) 江ノ島 平島	(12) 宇久島 小値賀島	(13) 平戸	(14) 12,13を除く 田平管内の 離島	摘要
TT5427	P C 鋼線 ストランド 7本撚り 径15.2mm SWPR7A	1	kg	219	***	219	222	222	***	218	
TT5428	P C 鋼線 ストランド 19本撚り 径17.8mm SWPR19	1	kg	239	***	239	242	242	***	238	
TT5429	P C 鋼線 ストランド 19本撚り 径19.3mm SWPR19	1	kg	248	***	248	251	251	***	247	
TT5430	P C 鋼線 ストランド 19本撚り 径21.8mm SWPR19	1	kg	253	***	253	256	256	***	252	
TT5431	P C 鋼線 ストランド 7本撚り 径12.7mm SWPR7B	1	kg	218	***	218	221	221	***	217	
TT5432	P C 鋼線 ストランド 7本撚り 径15.2mm・SWPR7B	1	kg	231	***	231	234	234	***	230	
TT5435	P C 鋼線 S E E E F 5 0 用	1	kg	265	259	265	268	268	259	264	
TT5436	P C 鋼線 S E E E F 7 0 用	1	kg	243	237	243	246	246	237	242	
TT5437	P C 鋼線 S E E E F 1 0 0 用	1	kg	243	237	243	246	246	237	242	
TT5438	P C 鋼線 S E E E F 1 3 0 用	1	kg	243	237	243	246	246	237	242	
TT5439	P C 鋼線 S E E E F 1 6 0 用	1	kg	244	238	244	247	247	238	243	
TT5440	P C 鋼線 S E E E F 2 0 0 用	1	kg	256	250	256	259	259	250	255	
TT5441	P C 鋼線 S E E E F 2 7 0 用	1	kg	257	251	257	260	260	251	256	
TT5442	P C 鋼線 S E E E F 3 6 0 用	1	kg	257	251	257	260	260	251	256	
TT5450	吊鉄筋 丸鋼 径42mm 埋込長95.2cm 鉄筋長3.2m	35	本	4,570	4,360	4,570	4,675	4,675	4,360	4,535	
TT5451	吊鉄筋 丸鋼 径42mm 埋込長110.2cm 鉄筋長3.5m	38	本	4,818	4,590	4,818	4,932	4,932	4,590	4,780	
TT5452	吊鉄筋 丸鋼 径46mm 埋込長124.0cm 鉄筋長3.9m	51	本	6,246	5,940	6,246	6,399	6,399	5,940	6,195	
TT5453	吊鉄筋 丸鋼 径50mm 埋込長132.9cm 鉄筋長4.2m	65	本	8,420	8,030	8,420	8,615	8,615	8,030	8,355	
TT5484	けい船柱(長崎県型)直立消波タイプ 径250mm 高さ500mm	124	個	58,944	58,200	58,944	59,316	59,316	58,200	58,820	
TT5485	けい船柱(長崎県型)直柱10t 径250mm 高さ550mm	60	個	30,060	29,700	30,060	30,240	30,240	29,700	30,000	
TT5486	けい船柱(港湾局型)直柱1.5t 径250mm 高さ250mm	174	個	79,044	78,000	79,044	79,566	79,566	78,000	78,870	
TT5487	けい船柱(港湾局型)直柱2.5t 径300mm 高さ290mm	324	個	137,944	136,000	137,944	138,916	138,916	136,000	137,620	
TT5488	けい船柱(港湾局型)曲柱1.5t 径250mm 高さ250mm	277	個	121,662	120,000	121,662	122,493	122,493	120,000	121,385	
TT5489	けい船柱(港湾局型)曲柱2.5t 径300mm 高さ290mm	488	個	216,928	214,000	216,928	218,392	218,392	214,000	216,440	
TT5490	けい船柱(港湾局型)曲柱3.5t 径300mm 高さ290mm	542	個	234,252	231,000	234,252	235,878	235,878	231,000	233,710	
TT5495	防舷材 V型130H×1000L	30	m	76,480	76,300	76,480	76,570	76,570	76,300	76,450	
TT5496	防舷材 V型150H×1000L	33	m	94,998	***	94,998	95,097	95,097	***	94,965	
TT5497	防舷材 V型200H×1000L	60	m	155,360	***	155,360	155,540	155,540	***	155,300	
TT5498	防舷材 V型250H×1000L	87	m	197,522	***	197,522	197,783	197,783	***	197,435	
TT5499	防舷材 V型300H×1000L	132	m	245,792	***	245,792	246,188	246,188	***	245,660	
TT5500	防舷材 V型400H×1000L	244	m	407,464	***	407,464	408,196	408,196	***	407,220	
TT5501	防舷材 V型500H×1000L	364	m	626,184	***	626,184	627,276	627,276	***	625,820	
TT5505	埋込栓 V型130H用	1	個	4,686	4,680	4,686	4,689	4,689	4,680	4,685	
TT5506	埋込栓 V型150H用	1	個	4,966	***	4,966	4,969	4,969	***	4,965	
TT5507	埋込栓 V型200H用	1	個	7,716	***	7,716	7,719	7,719	***	7,715	
TT5508	埋込栓 V型250H用	1	個	7,716	***	7,716	7,719	7,719	***	7,715	
TT5509	埋込栓 V型300H用	2	個	12,612	***	12,612	12,618	12,618	***	12,610	
TT5510	埋込栓 V型400H用	4	個	16,024	***	16,024	16,036	16,036	***	16,020	
TT5511	埋込栓 V型500H用	4	個	16,024	***	16,024	16,036	16,036	***	16,020	
TT5520	車止(鋼板SS400) 亜鉛メッキ 150H×150W	28	m	15,068	14,900	15,068	15,152	15,152	14,900	15,040	

地域別資材

コード	名称・規格	重量	単位	(08) 伊王島 高島	(09) 崎戸・大島	(10) 松島・池島	(11) 江ノ島 平島	(12) 宇久島 小値賀島	(13) 平戸	(14) 12,13を除く 田平管内の 離島	摘要
TT5521	車止(樹脂コンクリート製) 塗装有 150H×150W	54	m	14,324	14,000	14,324	14,486	14,486	14,000	14,270	
TT5522	車止(鋼板SS400) トラマーク塗装 150H×150W	28	m	16,768	16,600	16,768	16,852	16,852	16,600	16,740	
TT5524	車止(樹脂コンクリート製) 塗装有 200H×200W	96	m	23,676	23,100	23,676	23,964	23,964	23,100	23,580	
TT5525	車止(鋼板SS400) トラマーク塗装 200H×200W	37	m	25,522	25,300	25,522	25,633	25,633	25,300	25,485	
TT5526	防砂布(引張強度 3 0 0 kg / 3 cm)		m ²	690	690	690	690	690	690	690	
TT5527	ポリエステル製不織布 t=5mm以上(加工含む 長崎県規格)		m ²	1,140	1,140	1,140	1,140	1,140	1,140	1,140	
TT5531	コーナプレート(ステンレス製) φ=1.0m 9kg	9	m	13,654	13,600	13,654	13,681	13,681	13,600	13,645	
TT5534	けい船環(ステンレス製) 径2.5mm リング径200mm	7	個	15,242	15,200	15,242	15,263	15,263	15,200	15,235	
TT5541	防舷材 漁港型 100H×1000L	30	m	69,380	***	69,380	69,470	69,470	***	69,350	
TT5542	防舷材 漁港型 130H×1000L	39	m	79,334	***	79,334	79,451	79,451	***	79,295	
TT5543	防舷材 漁港型 150H×1000L	49	m	106,294	***	106,294	106,441	106,441	***	106,245	
TT5544	防舷材 漁港型 200H×1000L	80	m	174,480	***	174,480	174,720	174,720	***	174,400	
TT5545	防舷材 漁港型 250H×1000L	113	m	225,678	***	225,678	226,017	226,017	***	225,565	
TT5547	埋込栓 漁港型 100H用	1	個	4,856	***	4,856	4,859	4,859	***	4,855	
TT5548	埋込栓 漁港型 130H用	1	個	4,856	***	4,856	4,859	4,859	***	4,855	
TT5549	埋込栓 漁港型 150H用	1	個	5,116	***	5,116	5,119	5,119	***	5,115	
TT5550	埋込栓 漁港型 200H用	2	個	7,962	***	7,962	7,968	7,968	***	7,960	
TT5551	埋込栓 漁港型 250H用	2	個	7,662	***	7,662	7,668	7,668	***	7,660	
TT5604	ライナプレート D=3.5m t=3.2mm	474	m	142,844	***	142,844	144,266	144,266	***	142,370	10/1改定
TT5605	ライナプレート D=3.5m t=4.5mm	650	m	194,900	***	194,900	196,850	196,850	***	194,250	10/1改定
TT5606	ライナプレート D=3.5m t=6.0mm	853	m	257,118	***	257,118	259,677	259,677	***	256,265	10/1改定
TT5612	ライナプレート D=3.5m t=2.7mm	405	m	123,430	***	123,430	124,645	124,645	***	123,025	10/1改定
TT5632	補強リング(ライナープレート用) D=3.5m	310	組	112,860	***	112,860	113,790	113,790	***	112,550	10/1改定
TT6044	生コン ボルトランド G20 18 s8以下 W/C=60%以下		m ³	15,350	11,150	0	0	16,200	14,100	14,600	
TT6045	生コン ボルトランド G20 18 s12以上 W/C=60%以下		m ³	15,500	11,300	0	0	16,400	14,300	14,800	
TT6046	生コン ボルトランド G20 21 s8以下 W/C=55%以下		m ³	15,750	11,550	0	0	16,600	14,500	15,000	
TT6047	生コン ボルトランド G20 21 s12以上 W/C=55%以下		m ³	15,900	11,700	0	0	16,800	14,700	15,200	
TT6050	生コン ボルトランド G20 24 s8以下 W/C=55%以下		m ³	15,750	11,550	0	0	16,600	14,500	15,000	
TT6051	生コン ボルトランド G20 24 s12以上 W/C=55%以下		m ³	15,900	11,700	0	0	16,800	14,700	15,200	
TT6067	生コン ボルトランド G40 18 s8以下 W/C=60%以下		m ³	15,350	11,150	0	0	16,200	14,100	14,600	
TT6068	生コン ボルトランド G40 18 s12以上 W/C=60%以下		m ³	15,500	11,300	0	0	16,400	14,300	14,800	
TT6069	生コン ボルトランド G40 21 s8以下 W/C=55%以下		m ³	15,750	11,550	0	0	16,600	14,500	15,000	
TT6070	生コン ボルトランド G40 21 s12以上 W/C=55%以下		m ³	15,900	11,700	0	0	16,800	14,700	15,200	
TT6071	生コン ボルトランド G40 24 s8以下 W/C=55%以下		m ³	15,750	11,550	0	0	16,600	14,500	15,000	
TT6072	生コン ボルトランド G40 24 s12以上 W/C=55%以下		m ³	15,900	11,700	0	0	16,800	14,700	15,200	
TT6089	生コン 高炉 G20 18 s8以下 W/C=60%以下		m ³	15,250	11,050	0	0	16,100	14,000	14,500	
TT6090	生コン 高炉 G20 18 s12以上 W/C=60%以下		m ³	15,400	11,200	0	0	16,300	14,200	14,700	
TT6091	生コン 高炉 G20 21 s8以下 W/C=55%以下		m ³	15,650	11,450	0	0	16,500	14,400	14,900	
TT6092	生コン 高炉 G20 21 s12以上 W/C=55%以下		m ³	15,800	11,600	0	0	16,700	14,600	15,100	
TT6095	生コン 高炉 G20 24 s8以下 W/C=55%以下		m ³	15,650	11,450	0	0	16,500	14,400	14,900	

地域別資材

コード	名称・規格	重 量	単 位	(08) 伊王島 高島	(09) 崎戸・大島	(10) 松島・池島	(11) 江ノ島 平島	(12) 宇久島 小値賀島	(13) 平戸	(14) 12,13を除く 田平管内の 離島	摘 要
TT6096	生コン 高炉 G20 24 s 12以上 W/C = 55%以下		m ³	15,800	11,600	0	0	16,700	14,600	15,100	
TT6113	生コン 高炉 G40 18 s 8以下 W/C = 60%以下		m ³	15,250	11,050	0	0	16,100	14,000	14,500	
TT6114	生コン 高炉 G40 18 s 12以上 W/C = 60%以下		m ³	15,400	11,200	0	0	16,300	14,200	14,700	
TT6115	生コン 高炉 G40 21 s 8以下 W/C = 55%以下		m ³	15,650	11,450	0	0	16,500	14,400	14,900	
TT6116	生コン 高炉 G40 21 s 12以上 W/C = 55%以下		m ³	15,800	11,600	0	0	16,700	14,600	15,100	
TT6117	生コン 高炉 G40 24 s 8以下 W/C = 55%以下		m ³	15,650	11,450	0	0	16,500	14,400	14,900	
TT6118	生コン 高炉 G40 24 s 12以上 W/C = 55%以下		m ³	15,800	11,600	0	0	16,700	14,600	15,100	
TT6134	生コン 早強 G20 18 s 8以下 W/C = 60%以下		m ³	0	12,150	0	0	0	15,100	0	
TT6135	生コン 早強 G20 18 s 12以上 W/C = 60%以下		m ³	0	12,300	0	0	0	15,300	0	
TT6136	生コン 早強 G20 21 s 8以下 W/C = 55%以下		m ³	0	12,650	0	0	0	15,600	0	
TT6137	生コン 早強 G20 21 s 12以上 W/C = 55%以下		m ³	0	12,800	0	0	0	15,800	0	
TT6140	生コン 早強 G20 24 s 8以下 W/C = 55%以下		m ³	0	12,650	0	0	0	15,600	0	
TT6141	生コン 早強 G20 24 s 12以上 W/C = 55%以下		m ³	0	12,800	0	0	0	15,800	0	
TT6157	生コン 早強 G40 18 s 8以下 W/C = 60%以下		m ³	0	12,150	0	0	0	15,100	0	
TT6158	生コン 早強 G40 18 s 12以上 W/C = 60%以下		m ³	0	12,300	0	0	0	15,300	0	
TT6159	生コン 早強 G40 21 s 8以下 W/C = 55%以下		m ³	0	12,650	0	0	0	15,600	0	
TT6160	生コン 早強 G40 21 s 12以上 W/C = 55%以下		m ³	0	12,800	0	0	0	15,800	0	
TT6161	生コン 早強 G40 24 s 8以下 W/C = 55%以下		m ³	0	12,650	0	0	0	15,600	0	
TT6162	生コン 早強 G40 24 s 12以上 W/C = 55%以下		m ³	0	12,800	0	0	0	15,800	0	

地域別資材

コード	名称・規格	重量	単位	(08) 伊王島 高島	(09) 崎戸・大島	(10) 松島・池島	(11) 江ノ島 平島	(12) 宇久島 小値賀島	(13) 平戸	(14) 12,13を除く 田平管内の 離島	摘要
TT4501	異形棒鋼(SD295A) 径10mm(t当り)		t	82,500	77,000	82,500	85,500	85,500	77,000	81,500	10/1新設
TT4502	異形棒鋼(SD295A) 径10mm(kg当り)		kg	83	77	83	86	86	77	82	10/1新設
TT4503	異形棒鋼(SD295A) 径13mm(t当り)		t	79,500	74,000	79,500	82,500	82,500	74,000	78,500	10/1新設
TT4504	異形棒鋼(SD295A) 径13mm(kg当り)		kg	80	74	80	83	83	74	79	10/1新設
TT4505	異形棒鋼(SD295A) 径16mm(t当り)		t	77,500	72,000	77,500	80,500	80,500	72,000	76,500	10/1新設
TT4506	異形棒鋼(SD295A) 径16mm(kg当り)		kg	78	72	78	81	81	72	77	10/1新設
TT4507	異形棒鋼(SD295A) 径19mm(t当り)		t	77,500	72,000	77,500	80,500	80,500	72,000	76,500	10/1新設
TT4508	異形棒鋼(SD295A) 径19mm(kg当り)		kg	78	72	78	81	81	72	77	10/1新設
TT4509	異形棒鋼(SD295A) 径22mm(t当り)		t	78,000	72,000	78,000	81,000	81,000	72,000	77,000	10/1新設
TT4510	異形棒鋼(SD295A) 径22mm(kg当り)		kg	78	72	78	81	81	72	77	10/1新設
TT4511	異形棒鋼(SD345) 径10mm(t当り)		t	84,000	79,000	84,000	87,000	87,000	79,000	83,000	10/1新設
TT4512	異形棒鋼(SD345) 径10mm(kg当り)		kg	84	79	84	87	87	79	83	10/1新設
TT4513	異形棒鋼(SD345) 径13mm(t当り)		t	81,500	76,000	81,500	84,500	84,500	76,000	80,500	10/1新設
TT4514	異形棒鋼(SD345) 径13mm(kg当り)		kg	82	76	82	85	85	76	81	10/1新設
TT4515	異形棒鋼(SD345) 径16mm(t当り)		t	79,500	74,000	79,500	82,500	82,500	74,000	78,500	10/1新設
TT4516	異形棒鋼(SD345) 径16mm(kg当り)		kg	80	74	80	83	83	74	79	10/1新設
TT4517	異形棒鋼(SD345) 径19mm(t当り)		t	79,500	74,000	79,500	82,500	82,500	74,000	78,500	10/1新設
TT4518	異形棒鋼(SD345) 径19mm(kg当り)		kg	80	74	80	83	83	74	79	10/1新設
TT4519	異形棒鋼(SD345) 径22mm(t当り)		t	79,500	74,000	79,500	82,500	82,500	74,000	78,500	10/1新設
TT4520	異形棒鋼(SD345) 径22mm(kg当り)		kg	80	74	80	83	83	74	79	10/1新設
TT4521	異形棒鋼(SD345) 径25mm(t当り)		t	79,500	74,000	79,500	82,500	82,500	74,000	78,500	10/1新設
TT4522	異形棒鋼(SD345) 径25mm(kg当り)		kg	80	74	80	83	83	74	79	10/1新設
TT4523	異形棒鋼(SD345) 径29mm(t当り)		t	80,500	75,000	80,500	83,500	83,500	75,000	79,500	10/1新設
TT4524	異形棒鋼(SD345) 径29mm(kg当り)		kg	81	75	81	84	84	75	80	10/1新設
TT4525	異形棒鋼(SD345) 径32mm(t当り)		t	80,500	75,000	80,500	83,500	83,500	75,000	79,500	10/1新設
TT4526	異形棒鋼(SD345) 径32mm(kg当り)		kg	81	75	81	84	84	75	80	10/1新設

地域別資材

コード	名称・規格	重量	単位	(15) 福江島	(16) 椋島	(17) 中通島 若松島	(18) 奈留島 久賀島	(19) 吉岐島	(20) 対馬()	(21) 対馬()	(22) 対馬()	摘要
TT0001	海上運賃(コンクリート二次製品)		kg	9	9	9	9	8	9	10	9	
TT0002	海上運賃(鋼材)		kg	9	9	9	9	8	9	10	9	
TT0011	海上運賃(異形ブロック型枠用)		kg	10	10	10	10	9	10	11	10	
TT1001	ガソリン(レギュラー) スタンド		ℓ	155	156	159	158	153	159	161	161	10/1改定
TT1002	軽油 パトロール給油		ℓ	129	131	134	132	128	135	136	136	10/1改定
TT1003	軽油 パトロール給油(軽油引取税含まず)		ℓ	97	99	102	100	96	103	104	104	10/1改定
TT1004	重油(A) ドラム		ℓ	82	85	87	87	84	84	84	84	10/1改定
TT1005	重油(A)(船舶用) バージ		ℓ	75	78	79	79	76	76	76	76	10/1改定
TT1008	混合油 25:1		ℓ	163	164	167	166	161	167	169	169	10/1改定
TT1009	灯油 ドラム		ℓ	84	87	89	89	86	86	86	86	10/1改定
TT1020	普通ポルトランドセメント パラモノ		t	15,000	16,000	16,000	16,000	14,000	14,000	14,000	14,000	
TT1021	普通ポルトランドセメント 袋物		t	20,400	20,800	20,400	20,800	20,000	20,400	20,400	20,400	
TT1022	普通ポルトランドセメント 小口 袋物		t	24,800	25,200	24,800	25,200	24,400	24,800	24,800	24,800	
TT1023	高炉セメント B種 パラモノ		t	14,500	15,500	15,500	15,500	13,500	13,500	13,500	13,500	
TT1024	高炉セメント B種 袋物		t	20,000	20,400	20,000	20,400	19,600	20,000	20,000	20,000	
TT1025	高炉セメント B種 小口 袋物		t	24,400	24,800	24,400	24,800	24,000	24,400	24,400	24,400	
TT1026	早強セメント パラモノ		t	0	0	0	0	0	0	0	0	
TT1027	早強セメント 袋物		t	22,400	22,800	22,400	22,800	22,000	22,400	22,400	22,400	
TT1028	早強セメント 小口 袋物		t	26,800	27,200	26,800	27,200	26,400	26,800	26,800	26,800	
TT1030	白セメント 40kg/袋		袋	2,160	2,160	2,160	2,160	2,120	2,160	2,160	2,160	
TT1044	生コン ポルトランド G20 18 s8以下		m ³	***	0	***	17,100	***	***	11,200	11,200	10/1改定
TT1045	生コン ポルトランド G20 18 s12以上		m ³	***	0	***	17,200	***	***	11,300	11,300	10/1改定
TT1046	生コン ポルトランド G20 21 s8以下		m ³	***	0	***	17,550	***	***	11,650	11,650	10/1改定
TT1047	生コン ポルトランド G20 21 s12以上		m ³	***	0	***	17,700	***	***	11,800	11,800	10/1改定
TT1050	生コン ポルトランド G20 24 s8以下		m ³	***	0	***	17,950	***	***	12,050	12,050	10/1改定
TT1051	生コン ポルトランド G20 24 s12以上		m ³	***	0	***	18,100	***	***	12,200	12,200	10/1改定
TT1052	生コン ポルトランド G20 27 s8以下		m ³	***	0	***	18,250	***	***	12,350	12,350	10/1改定
TT1053	生コン ポルトランド G20 27 s12以上		m ³	***	0	***	18,400	***	***	12,500	12,500	10/1改定
TT1054	生コン ポルトランド G20 30 s8以下		m ³	***	0	***	18,800	***	***	12,900	12,900	10/1改定
TT1055	生コン ポルトランド G20 30 s12以上		m ³	***	0	***	18,950	***	***	13,050	13,050	10/1改定
TT1056	生コン ポルトランド G20 40 s8以下		m ³	***	0	***	19,750	***	***	13,850	13,850	10/1改定
TT1057	生コン ポルトランド G20 36 S8以下		m ³	***	0	***	19,400	***	***	13,500	13,500	10/1改定
TT1058	生コン ポルトランド G20 36 S12以下		m ³	***	0	***	19,550	***	***	13,650	13,650	10/1改定
TT1067	生コン ポルトランド G40 18 s8以下		m ³	***	0	***	17,100	***	***	11,200	11,200	10/1改定
TT1068	生コン ポルトランド G40 18 s12以上		m ³	***	0	***	17,200	***	***	11,300	11,300	10/1改定
TT1069	生コン ポルトランド G40 21 s8以下		m ³	***	0	***	17,550	***	***	11,650	11,650	10/1改定
TT1070	生コン ポルトランド G40 21 s12以上		m ³	***	0	***	17,700	***	***	11,800	11,800	10/1改定
TT1071	生コン ポルトランド G40 24 s8以下		m ³	***	0	***	17,950	***	***	12,050	12,050	10/1改定
TT1072	生コン ポルトランド G40 24 s12以上		m ³	***	0	***	18,100	***	***	12,200	12,200	10/1改定
TT1073	生コン ポルトランド G40 30 s8以下		m ³	***	0	***	18,800	***	***	12,900	12,900	10/1改定

地域別資材

コード	名称・規格	重量	単位	(15) 福江島	(16) 椋島	(17) 中通島 若松島	(18) 奈留島 久賀島	(19) 杵岐島	(20) 対馬()	(21) 対馬()	(22) 対馬()	摘要
TT1074	生コン ポルトランド G 4 0 3 0 s 1 2 以上		m ³	***	0	***	18,950	***	***	13,050	13,050	10/1改定
TT1075	生コン ポルトランド G 4 0 曲げ強度 4.5 s 2.5		m ³	***	0	***	19,350	16,750	***	12,450	12,450	10/1改定
TT1076	生コン ポルトランド G 4 0 曲げ強度 4.5 s 6.5		m ³	***	0	***	18,950	***	***	13,050	13,050	10/1改定
TT1089	生コン 高炉 G 2 0 1 8 s 8 以下		m ³	***	0	***	17,000	***	***	11,100	11,100	10/1改定
TT1090	生コン 高炉 G 2 0 1 8 s 1 2 以上		m ³	***	0	***	17,100	***	***	11,200	11,200	10/1改定
TT1091	生コン 高炉 G 2 0 2 1 s 8 以下		m ³	***	0	***	17,450	***	***	11,550	11,550	10/1改定
TT1092	生コン 高炉 G 2 0 2 1 s 1 2 以上		m ³	***	0	***	17,600	***	***	11,700	11,700	10/1改定
TT1095	生コン 高炉 G 2 0 2 4 s 8 以下		m ³	***	0	***	17,850	***	***	11,950	11,950	10/1改定
TT1096	生コン 高炉 G 2 0 2 4 s 1 2 以上		m ³	***	0	***	18,000	***	***	12,100	12,100	10/1改定
TT1097	生コン 高炉 G 2 0 2 7 s 8 以下		m ³	***	0	***	18,150	***	***	12,250	12,250	10/1改定
TT1098	生コン 高炉 G 2 0 2 7 s 1 2 以上		m ³	***	0	***	18,300	***	***	12,400	12,400	10/1改定
TT1099	生コン 高炉 G 2 0 3 0 s 8 以下		m ³	***	0	***	18,700	***	***	12,800	12,800	10/1改定
TT1100	生コン 高炉 G 2 0 3 0 s 1 2 以上		m ³	***	0	***	18,850	***	***	12,950	12,950	10/1改定
TT1101	生コン 高炉 G 2 0 4 0 s 8 以下		m ³	***	0	***	19,650	***	***	13,750	13,750	10/1改定
TT1102	生コン 高炉 G 2 0 3 6 s 8 以下		m ³	***	0	***	19,300	***	***	13,400	13,400	10/1改定
TT1103	生コン 高炉 G 2 0 3 6 s 1 2 以上		m ³	***	0	***	19,450	***	***	13,550	13,550	10/1改定
TT1113	生コン 高炉 G 4 0 1 8 s 8 以下		m ³	***	0	***	17,000	***	***	11,100	11,100	10/1改定
TT1114	生コン 高炉 G 4 0 1 8 s 1 2 以上		m ³	***	0	***	17,100	***	***	11,200	11,200	10/1改定
TT1115	生コン 高炉 G 4 0 2 1 s 8 以下		m ³	***	0	***	17,450	***	***	11,550	11,550	10/1改定
TT1116	生コン 高炉 G 4 0 2 1 s 1 2 以上		m ³	***	0	***	17,600	***	***	11,700	11,700	10/1改定
TT1117	生コン 高炉 G 4 0 2 4 s 8 以下		m ³	***	0	***	17,850	***	***	11,950	11,950	10/1改定
TT1118	生コン 高炉 G 4 0 2 4 s 1 2 以上		m ³	***	0	***	18,000	***	***	12,100	12,100	10/1改定
TT1119	生コン 高炉 G 4 0 3 0 s 8 以下		m ³	***	0	***	18,700	***	***	12,800	12,800	10/1改定
TT1120	生コン 高炉 G 4 0 3 0 s 1 2 以上		m ³	***	0	***	18,850	***	***	12,950	12,950	10/1改定
TT1121	生コン 高炉 G 4 0 曲げ強度4.5 s 2.5		m ³	***	0	***	19,250	16,650	***	12,350	12,350	10/1改定
TT1122	生コン 高炉 G 4 0 曲げ強度4.5 s 6.5		m ³	***	0	***	18,850	***	***	12,950	12,950	10/1改定
TT1134	生コン 早強 G 2 0 1 8 s 8 以下		m ³	0	0	0	0	0	12,200	12,400	12,400	10/1改定
TT1135	生コン 早強 G 2 0 1 8 s 1 2 以上		m ³	0	0	0	0	0	12,300	12,500	12,500	10/1改定
TT1136	生コン 早強 G 2 0 2 1 s 8 以下		m ³	0	0	0	0	0	12,650	12,850	12,850	10/1改定
TT1137	生コン 早強 G 2 0 2 1 s 1 2 以上		m ³	0	0	0	0	0	12,800	13,000	13,000	10/1改定
TT1140	生コン 早強 G 2 0 2 4 s 8 以下		m ³	0	0	0	0	0	13,050	13,250	13,250	10/1改定
TT1141	生コン 早強 G 2 0 2 4 s 1 2 以上		m ³	0	0	0	0	0	13,200	13,400	13,400	10/1改定
TT1142	生コン 早強 G 2 0 2 7 s 8 以下		m ³	0	0	0	0	0	13,350	13,550	13,550	10/1改定
TT1143	生コン 早強 G 2 0 2 7 s 1 2 以上		m ³	0	0	0	0	0	13,500	13,700	13,700	10/1改定
TT1144	生コン 早強 G 2 0 3 0 s 8 以下		m ³	0	0	0	0	0	13,900	14,100	14,100	10/1改定
TT1145	生コン 早強 G 2 0 3 0 s 1 2 以上		m ³	0	0	0	0	0	14,050	14,250	14,250	10/1改定
TT1146	生コン 早強 G 2 0 4 0 s 8 以下		m ³	0	0	0	0	0	14,850	15,050	15,050	10/1改定
TT1147	生コン 早強 G 2 0 3 6 s 8 以下		m ³	0	0	0	0	0	14,500	14,700	14,700	10/1改定
TT1148	生コン 早強 G 2 0 3 6 s 1 2 以上		m ³	0	0	0	0	0	14,650	14,850	14,850	10/1改定
TT1157	生コン 早強 G 4 0 1 8 s 8 以下		m ³	0	0	0	0	0	12,200	12,400	12,400	10/1改定

地域別資材

コード	名称・規格	重量	単位	(15) 福江島	(16) 椋島	(17) 中通島 若松島	(18) 奈留島 久賀島	(19) 杵岐島	(20) 対馬()	(21) 対馬()	(22) 対馬()	摘要
TT1158	生コン 早強 G40 18 s12以上		m ³	0	0	0	0	0	12,300	12,500	12,500	10/1改定
TT1159	生コン 早強 G40 21 s8以下		m ³	0	0	0	0	0	12,650	12,850	12,850	10/1改定
TT1160	生コン 早強 G40 21 s12以上		m ³	0	0	0	0	0	12,800	13,000	13,000	10/1改定
TT1161	生コン 早強 G40 24 s8以下		m ³	0	0	0	0	0	13,050	13,250	13,250	10/1改定
TT1162	生コン 早強 G40 24 s12以上		m ³	0	0	0	0	0	13,200	13,400	13,400	10/1改定
TT1163	生コン 早強 G40 30 s8以下		m ³	0	0	0	0	0	13,900	14,100	14,100	10/1改定
TT1164	生コン 早強 G40 30 s12以上		m ³	0	0	0	0	0	14,050	14,250	14,250	10/1改定
TT1165	生コン 早強 G40 曲げ強度4.5 s2.5		m ³	0	0	0	0	0	13,450	13,650	13,650	10/1改定
TT1166	生コン 早強 G40 曲げ強度4.5 s6.5		m ³	0	0	0	0	0	14,050	14,250	14,250	10/1改定
TT1167	透水コンクリート (無色)		m ³	0	0	0	0	0	14,050	14,250	14,250	10/1廃止
TT1168	地すべり用モルタル		m ³	0	0	0	0	0	0	0	0	
TT1175	ストレートアスファルト 針入度60~80		t	74,500	0	74,500	0	71,500	74,500	74,500	74,500	10/1改定
TT1180	アスファルト乳剤 MK1-3混合用		t	84,000	0	84,000	84,000	83,000	84,000	84,000	84,000	
TT1181	アスファルト乳剤 PK1-2浸透用		t	84,000	0	84,000	84,000	83,000	84,000	84,000	84,000	
TT1182	アスファルト乳剤 PK3-4浸透用		t	79,000	0	79,000	79,000	78,000	79,000	79,000	79,000	
TT1191	ゴム入りアスファルト乳剤		t	88,000	0	88,000	88,000	87,000	88,000	88,000	88,000	
TT1192	特殊表面処理剤 特殊カットバック		t	0	0	0	0	0	0	0	0	
TT1193	熱可塑性樹脂入りアスファルト		t	93,000	0	93,000	0	92,000	93,000	93,000	93,000	
TT1205	開粒度アスファルト		t	13,200	0	13,200	0	12,000	13,100	13,400	13,400	
TT1206	粗粒度アスファルト		t	13,300	0	13,300	0	12,100	13,200	13,500	13,500	
TT1207	密粒度アスファルト		t	13,700	0	13,700	0	12,500	13,600	13,900	13,900	
TT1208	細粒度アスファルト		t	14,100	0	14,100	0	12,900	14,000	14,300	14,300	
TT1209	密粒度ギャップアスファルト 改質		t	15,500	0	15,500	0	14,300	15,400	15,700	15,700	
TT1210	密粒度ギャップアスファルト 改質		t	14,500	0	14,500	0	13,300	14,400	14,700	14,700	
TT1211	アスファルト安定処理用		t	13,000	0	13,000	0	11,800	12,900	13,200	13,200	
TT1215	排水性アスファルト 高粘度改質 開粒度アスファルト(13)		t	0	0	0	0	0	0	0	0	
TT1216	排水性アスファルト (夜間) 高粘度改質 開粒度アスファルト(13)		t	0	0	0	0	0	0	0	0	
TT1220	再生アスファルト (密粒度)		t	13,700	0	0	0	0	0	0	0	
TT1221	再生アスファルト (粗粒度)		t	13,300	0	0	0	0	0	0	0	
TT1222	再生アスファルト (細粒度)		t	14,100	0	0	0	0	0	0	0	
TT1224	再生アスファルト (安定処理用)		t	13,000	0	0	0	0	0	0	0	
TT1225	透水性アスファルト 歩道用(13)ストレート		t	0	0	0	0	0	0	0	0	
TT1226	透水性アスファルト (夜間) 歩道用(13)ストレート		t	0	0	0	0	0	0	0	0	
TT1227	透水性アスファルト 歩道用(13)改質		t	0	0	0	0	0	0	0	0	
TT1228	透水性アスファルト (夜間) 歩道用(13)改質		t	0	0	0	0	0	0	0	0	
TT1235	開粒度アスファルト (夜間)		t	13,500	0	13,500	0	12,300	13,400	13,700	13,700	
TT1236	粗粒度アスファルト (夜間)		t	13,600	0	13,600	0	12,400	13,500	13,800	13,800	
TT1237	密粒度アスファルト (夜間)		t	14,000	0	14,000	0	12,800	13,900	14,200	14,200	
TT1238	細粒度アスファルト (夜間)		t	14,400	0	14,400	0	13,200	14,300	14,600	14,600	
TT1239	密粒度ギャップアスファルト (改質) (夜間)		t	15,800	0	15,800	0	14,600	15,700	16,000	16,000	

地域別資材

コード	名称・規格	重量	単位	(15) 福江島	(16) 椋島	(17) 中通島 若松島	(18) 奈留島 久賀島	(19) 杵岐島	(20) 対馬()	(21) 対馬()	(22) 対馬()	摘要
TT1240	密粒度ギャップアスファルト(改質) (夜間)		t	14,800	0	14,800	0	13,600	14,700	15,000	15,000	
TT1241	アスファルト安定処理用 (夜間)		t	13,300	0	13,300	0	12,100	13,200	13,500	13,500	
TT1250	再生アスファルト (密粒度・夜間)		t	14,000	0	0	0	0	0	0	0	
TT1251	再生アスファルト (粗粒度・夜間)		t	13,600	0	0	0	0	0	0	0	
TT1252	再生アスファルト (細粒度・夜間)		t	14,400	0	0	0	0	0	0	0	
TT1254	再生アスファルト (安定処理用・夜間)		t	13,300	0	0	0	0	0	0	0	
TT1276	砂 コンクリート用(m ³ 当り)		m ³	3,650	3,650	3,600	3,650	2,900	3,400	3,600	3,600	
TT1277	砂 コンクリート用(t当り)		t	2,280	2,280	2,250	2,280	1,810	2,120	2,250	2,250	
TT1278	砂 置換用		m ³	3,000	3,000	3,000	3,000	2,600	2,900	3,100	3,100	
TT1279	細砂 モルタル注入用(t当り)		t	2,060	2,060	2,060	2,060	1,810	2,000	2,120	2,120	
TT1290	コンクリート用砕石 20mmまで(m ³ 当り);JIS A5005 砕石2005		m ³	3,700	3,750	3,850	3,750	3,400	3,900	4,100	4,100	
TT1291	コンクリート用砕石 20mmまで(t当り);JIS A5005 砕石2005		t	2,310	2,340	2,400	2,340	2,120	2,430	2,560	2,560	
TT1292	コンクリート用砕石 40mmまで(m ³ 当り);JIS A5005 砕石4005		m ³	3,700	3,750	3,850	3,750	3,400	3,900	4,100	4,100	
TT1293	コンクリート用砕石 40mmまで(t当り);JIS A5005 砕石4005		t	2,310	2,340	2,400	2,340	2,120	2,430	2,560	2,560	
TT1294	コンクリート用砕石 80mmまで(m ³ 当り);JIS A5005 砕石8040		m ³	3,800	3,850	3,950	3,850	3,500	4,000	4,200	4,200	
TT1295	コンクリート用砕石 80mmまで(t当り);JIS A5005 砕石8040		t	2,370	2,400	2,460	2,400	2,180	2,500	2,620	2,620	
TT1305	切込砕石 40~0mmまで		m ³	3,200	3,300	3,500	3,300	3,050	3,200	3,400	3,400	
TT1315	粒調砕石 30~0mm;JIS A5001 M-30		m ³	3,650	3,700	3,800	3,700	3,450	0	0	0	
TT1316	粒調砕石 40~0mm;JIS A5001 M-40		m ³	3,650	3,700	3,800	3,700	3,450	3,750	3,950	3,950	
TT1317	クラッシャーラン 30~0mm;JIS A5001 C-30		m ³	3,400	3,500	3,700	3,500	3,250	0	0	0	
TT1318	クラッシャーラン 40~0mm;JIS A5001 C-40		m ³	3,300	3,400	3,600	3,400	3,150	3,350	3,550	3,550	
TT1325	粒調砕石 30~0mm(夜間)		m ³	3,950	4,000	4,100	4,000	3,750	0	0	0	
TT1326	粒調砕石 40~0mm(夜間)		m ³	3,950	4,000	4,100	4,000	3,750	4,050	4,250	4,250	
TT1327	クラッシャーラン 30~0mm(夜間)		m ³	3,700	3,800	4,000	3,800	3,550	0	0	0	
TT1328	クラッシャーラン 40~0mm(夜間)		m ³	3,600	3,700	3,900	3,700	3,450	3,650	3,850	3,850	
TT1330	単粒度砕石(アスファルト合材用) 30~20mm;JIS A5001 S-30		m ³	3,700	3,750	3,850	3,750	3,550	3,900	4,100	4,100	
TT1331	単粒度砕石(アスファルト合材用) 20~13mm;JIS A5001 S-20		m ³	3,700	3,750	3,850	3,750	3,550	3,900	4,100	4,100	
TT1332	単粒度砕石(アスファルト合材用) 13~5mm;JIS A5001 S-13		m ³	3,700	3,750	3,850	3,750	3,550	3,900	4,100	4,100	
TT1333	単粒度砕石(アスファルト合材用) 5~2.5mm;JIS A5001 CS-5		m ³	3,700	3,750	3,850	3,750	3,550	3,900	4,100	4,100	
TT1335	再生クラッシャーラン 40~0mm(路盤材用)		m ³	2,800	0	2,800	0	2,700	3,250	3,450	3,450	
TT1336	再生クラッシャーラン 40~0mm(基礎裏込材用)		m ³	2,800	0	2,800	0	2,700	3,250	3,450	3,450	
TT1337	再生クラッシャーラン 40~0mm(路盤材用・夜間)		m ³	3,100	0	3,100	0	3,000	3,550	3,750	3,750	
TT1338	再生クラッシャーラン 40~0mm(基礎裏込材用・夜間)		m ³	3,100	0	3,100	0	3,000	3,550	3,750	3,750	
TT1340	再生粒調砕石 40~0mm		m ³	0	0	3,200	0	0	0	0	0	
TT1341	再生粒調砕石 40~0mm(夜間)		m ³	0	0	3,500	0	0	0	0	0	
TT1345	割栗石 5~15cm;JIS A5006相当		m ³	3,300	3,400	3,600	3,400	3,200	3,400	3,600	3,600	
TT1346	割詰石 籠枠用 15~20cm;JIS A5006相当		m ³	3,400	3,500	3,700	3,500	3,300	3,500	3,700	3,700	
TT1347	雑割石 控35cm;JIS A5003相当		m ²	0	0	0	0	0	0	0	0	
TT1445	ヒューム管 外圧管一種B型 150x26 φ=2000	77	本	4,593	4,593	4,593	4,593	4,516	4,593	4,670	4,593	
TT1446	ヒューム管 外圧管一種B型 200X27 φ=2000	103	本	5,447	5,447	5,447	5,447	5,344	5,447	5,550	5,447	

地域別資材

コード	名称・規格	重量	単位	(15) 福江島	(16) 椋島	(17) 中通島 若松島	(18) 奈留島 久賀島	(19) 吉岐島	(20) 対馬()	(21) 対馬()	(22) 対馬()	摘要
TT1447	ヒューム管 外圧管一種 B 型 250X28 $\phi=2000$	131	本	6,789	6,789	6,789	6,789	6,658	6,789	6,920	6,789	
TT1448	ヒューム管 外圧管一種 B 型 300X30 $\phi=2000$	165	本	8,185	8,185	8,185	8,185	8,020	8,185	8,350	8,185	
TT1449	ヒューム管 外圧管一種 B 型 350X32 $\phi=2000$	204	本	9,706	9,706	9,706	9,706	9,502	9,706	9,910	9,706	
TT1450	ヒューム管 外圧管一種 B 型 400X35 $\phi=2430$	306	本	16,054	16,054	16,054	16,054	15,748	16,054	16,360	16,054	
TT1451	ヒューム管 外圧管一種 B 型 450X38 $\phi=2430$	373	本	18,857	18,857	18,857	18,857	18,484	18,857	19,230	18,857	
TT1452	ヒューム管 外圧管一種 B 型 500X42 $\phi=2430$	459	本	22,731	22,731	22,731	22,731	22,272	22,731	23,190	22,731	
TT1453	ヒューム管 外圧管一種 B 型 600X50 $\phi=2430$	660	本	32,340	32,340	32,340	32,340	31,680	32,340	33,000	32,340	
TT1454	ヒューム管 外圧管一種 B 型 700X58 $\phi=2430$	899	本	43,391	43,391	43,391	43,391	42,492	43,391	44,290	43,391	
TT1455	ヒューム管 外圧管一種 B 型 800X66 $\phi=2430$	1170	本	55,830	55,830	55,830	55,830	54,660	55,830	57,000	55,830	
TT1456	ヒューム管 外圧管一種 B 型 900X75 $\phi=2430$	1520	本	72,180	72,180	72,180	72,180	70,660	72,180	73,700	72,180	
TT1457	ヒューム管 外圧管一種 B 型 1000X82 $\phi=2430$	1850	本	87,450	87,450	87,450	87,450	85,600	87,450	89,300	87,450	
TT1458	ヒューム管 外圧管一種 B 型 1100X88 $\phi=2430$	2190	本	104,810	104,810	104,810	104,810	102,620	104,810	107,000	104,810	
TT1459	ヒューム管 外圧管一種 B 型 1200X95 $\phi=2430$	2600	本	123,400	123,400	123,400	123,400	120,800	123,400	126,000	123,400	
TT1460	ヒューム管 外圧管一種 B 型 1350X103 $\phi=2430$	3190	本	149,710	149,710	149,710	149,710	146,520	149,710	152,900	149,710	
TT1461	ヒューム管 外圧管二種 B 型 150X26 $\phi=2000$	77	本	5,443	5,443	5,443	5,443	5,366	5,443	5,520	5,443	
TT1462	ヒューム管 外圧管二種 B 型 200X27 $\phi=2000$	103	本	6,387	6,387	6,387	6,387	6,284	6,387	6,490	6,387	
TT1463	ヒューム管 外圧管二種 B 型 250X28 $\phi=2000$	131	本	7,809	7,809	7,809	7,809	7,678	7,809	7,940	7,809	
TT1464	ヒューム管 外圧管二種 B 型 300X30 $\phi=2000$	165	本	9,435	9,435	9,435	9,435	9,270	9,435	9,600	9,435	
TT1465	ヒューム管 外圧管二種 B 型 350X32 $\phi=2000$	204	本	11,346	11,346	11,346	11,346	11,142	11,346	11,550	11,346	
TT1466	ヒューム管 外圧管二種 B 型 400X35 $\phi=2430$	306	本	18,254	18,254	18,254	18,254	17,948	18,254	18,560	18,254	
TT1467	ヒューム管 外圧管二種 B 型 450X38 $\phi=2430$	373	本	21,357	21,357	21,357	21,357	20,984	21,357	21,730	21,357	
TT1468	ヒューム管 外圧管二種 B 型 500X42 $\phi=2430$	459	本	25,731	25,731	25,731	25,731	25,272	25,731	26,190	25,731	
TT1469	ヒューム管 外圧管二種 B 型 600X50 $\phi=2430$	660	本	36,640	36,640	36,640	36,640	35,980	36,640	37,300	36,640	
TT1470	ヒューム管 外圧管二種 B 型 700X58 $\phi=2430$	899	本	48,791	48,791	48,791	48,791	47,892	48,791	49,690	48,791	
TT1471	ヒューム管 外圧管二種 B 型 800X66 $\phi=2430$	1170	本	62,930	62,930	62,930	62,930	61,760	62,930	64,100	62,930	
TT1472	ヒューム管 外圧管二種 B 型 900X75 $\phi=2430$	1520	本	81,180	81,180	81,180	81,180	79,660	81,180	82,700	81,180	
TT1473	ヒューム管 外圧管二種 B 型 1000X82 $\phi=2430$	1850	本	98,550	98,550	98,550	98,550	96,700	98,550	100,400	98,550	
TT1474	ヒューム管 外圧管二種 B 型 1100X88 $\phi=2430$	2190	本	116,110	116,110	116,110	116,110	113,920	116,110	118,300	116,110	
TT1475	ヒューム管 外圧管二種 B 型 1200X95 $\phi=2430$	2600	本	137,400	137,400	137,400	137,400	134,800	137,400	140,000	137,400	
TT1476	ヒューム管 外圧管二種 B 型 1350X103 $\phi=2430$	3190	本	166,710	166,710	166,710	166,710	163,520	166,710	169,900	166,710	
TT1490	ヒューム管 外圧管一種 C 型 1500 x 112 $\phi=2360$	3270	本	151,430	151,430	151,430	151,430	148,160	151,430	154,700	151,430	
TT1510	ヒューム管 外圧管二種 C 型 1500 x 112 $\phi=2360$	3270	本	169,430	169,430	169,430	169,430	166,160	169,430	172,700	169,430	
TT1571	P C 管 外圧管一種 S 形 600 x 4000	1570	本	100,530	100,530	100,530	100,530	98,960	100,530	102,100	100,530	
TT1572	P C 管 外圧管一種 S 形 700 x 4000	1840	本	116,160	116,160	116,160	116,160	114,320	116,160	118,000	116,160	
TT1573	P C 管 外圧管一種 S 形 800 x 4000	2250	本	141,250	141,250	141,250	141,250	139,000	141,250	143,500	141,250	
TT1574	P C 管 外圧管一種 S 形 900 x 4000	2810	本	177,290	177,290	177,290	177,290	174,480	177,290	180,100	177,290	
TT1575	P C 管 外圧管一種 S 形 1000 x 4000	3180	本	206,620	206,620	206,620	206,620	203,440	206,620	209,800	206,620	
TT1576	P C 管 外圧管一種 S 形 1100 x 4000	3710	本	241,390	241,390	241,390	241,390	237,680	241,390	245,100	241,390	
TT1577	P C 管 外圧管一種 S 形 1200 x 4000	4440	本	293,960	293,960	293,960	293,960	289,520	293,960	298,400	293,960	
TT1578	P C 管 外圧管一種 S 形 1350 x 4000	5270	本	349,430	349,430	349,430	349,430	344,160	349,430	354,700	349,430	

地域別資材

コード	名称・規格	重量	単位	(15) 福江島	(16) 椋島	(17) 中通島 若松島	(18) 奈留島 久賀島	(19) 吉岐島	(20) 対馬()	(21) 対馬()	(22) 対馬()	摘要
TT1579	P C管 外圧管一種 S形 1500×4000	6700	本	448,300	448,300	448,300	448,300	441,600	448,300	455,000	448,300	
TT1580	P C管 外圧管一種 S形 1650×4000	7730	本	526,570	526,570	526,570	526,570	518,840	526,570	534,300	526,570	
TT1590	P C管 外圧管二種 S形 600×4000	1570	本	99,130	99,130	99,130	99,130	97,560	99,130	100,700	99,130	
TT1591	P C管 外圧管二種 S形 700×4000	1840	本	113,360	113,360	113,360	113,360	111,520	113,360	115,200	113,360	
TT1592	P C管 外圧管二種 S形 800×4000	2250	本	139,250	139,250	139,250	139,250	137,000	139,250	141,500	139,250	
TT1593	P C管 外圧管二種 S形 900×4000	2810	本	174,290	174,290	174,290	174,290	171,480	174,290	177,100	174,290	
TT1594	P C管 外圧管二種 S形 1000×4000	3180	本	201,620	201,620	201,620	201,620	198,440	201,620	204,800	201,620	
TT1595	P C管 外圧管二種 S形 1100×4000	3710	本	235,390	235,390	235,390	235,390	231,680	235,390	239,100	235,390	
TT1596	P C管 外圧管二種 S形 1200×4000	4440	本	283,960	283,960	283,960	283,960	279,520	283,960	288,400	283,960	
TT1597	P C管 外圧管二種 S形 1350×4000	5270	本	338,430	338,430	338,430	338,430	333,160	338,430	343,700	338,430	
TT1598	P C管 外圧管二種 S形 1500×4000	6700	本	433,300	433,300	433,300	433,300	426,600	433,300	440,000	433,300	
TT1599	P C管 外圧管二種 S形 1650×4000	7730	本	511,570	511,570	511,570	511,570	503,840	511,570	519,300	511,570	
TT1600	P C管 外圧管二種 S形 1800×4000	8950	本	605,550	605,550	605,550	605,550	596,600	605,550	614,500	605,550	
TT1616	P C管 外圧管三種 S形 600×4000	1570	本	96,330	96,330	96,330	96,330	94,760	96,330	97,900	96,330	
TT1617	P C管 外圧管三種 S形 700×4000	1840	本	111,760	111,760	111,760	111,760	109,920	111,760	113,600	111,760	
TT1618	P C管 外圧管三種 S形 800×4000	2250	本	136,250	136,250	136,250	136,250	134,000	136,250	138,500	136,250	
TT1619	P C管 外圧管三種 S形 900×4000	2810	本	170,290	170,290	170,290	170,290	167,480	170,290	173,100	170,290	
TT1620	P C管 外圧管三種 S形 1000×4000	3180	本	195,620	195,620	195,620	195,620	192,440	195,620	198,800	195,620	
TT1621	P C管 外圧管三種 S形 1100×4000	3710	本	229,390	229,390	229,390	229,390	225,680	229,390	233,100	229,390	
TT1622	P C管 外圧管三種 S形 1200×4000	4440	本	274,960	274,960	274,960	274,960	270,520	274,960	279,400	274,960	
TT1623	P C管 外圧管三種 S形 1350×4000	5270	本	327,430	327,430	327,430	327,430	322,160	327,430	332,700	327,430	
TT1624	P C管 外圧管三種 S形 1500×4000	6700	本	420,300	420,300	420,300	420,300	413,600	420,300	427,000	420,300	
TT1625	P C管 外圧管三種 S形 1650×4000	7730	本	493,570	493,570	493,570	493,570	485,840	493,570	501,300	493,570	
TT1626	P C管 外圧管三種 S形 1800×4000	8950	本	584,550	584,550	584,550	584,550	575,600	584,550	593,500	584,550	
TT1627	P C管 外圧管三種 S形 2000×4000	10930	本	723,370	723,370	723,370	723,370	712,440	723,370	734,300	723,370	
TT1641	透水コンクリート管 100×600	15	本	975	975	975	975	960	975	990	975	
TT1642	透水コンクリート管 150×600	23	本	1,387	1,387	1,387	1,387	1,364	1,387	1,410	1,387	
TT1643	透水コンクリート管 200×1000	60	本	3,370	3,370	3,370	3,370	3,310	3,370	3,430	3,370	
TT1703	鉄筋コンクリートL型側溝 250A	47	本	1,250	1,310	1,320	1,310	1,196	1,220	1,220	1,220	
TT1704	鉄筋コンクリートL型側溝 250B	58	本	1,560	1,630	1,650	1,630	1,460	1,480	1,480	1,480	
TT1705	鉄筋コンクリートL型側溝 300	65	本	1,730	1,810	1,830	1,810	1,610	1,700	1,700	1,700	
TT1706	鉄筋コンクリートL型側溝 350	72	本	1,960	2,050	2,070	2,050	1,896	1,940	1,940	1,940	
TT1726	鉄筋コンクリートU型溝 JIS A5372附5 150	25	本	820	860	860	860	810	870	870	870	
TT1727	鉄筋コンクリートU型溝 JIS A5372附5 180	34	本	970	1,010	1,010	1,010	920	960	960	960	
TT1728	鉄筋コンクリートU型溝 JIS A5372附5 240	55	本	1,240	1,300	1,300	1,300	1,200	1,300	1,300	1,300	
TT1729	鉄筋コンクリートU型溝 JIS A5372附5 300A	70	本	1,560	1,630	1,630	1,630	1,510	1,710	1,780	1,710	
TT1730	鉄筋コンクリートU型溝 JIS A5372附5 300B	79	本	1,690	1,770	1,760	1,770	1,630	1,700	1,700	1,700	
TT1731	鉄筋コンクリートU型溝 JIS A5372附5 300C	92	本	2,210	2,320	2,190	2,320	2,040	2,318	2,410	2,318	
TT1732	鉄筋コンクリートU型溝 JIS A5372附5 360A	91	本	2,060	2,160	2,140	2,160	2,000	2,150	2,150	2,150	
TT1733	鉄筋コンクリートU型溝 JIS A5372附5 360B	101	本	2,290	2,400	2,380	2,400	2,220	2,400	2,400	2,400	

地域別資材

コード	名称・規格	重量	単位	(15) 福江島	(16) 椋島	(17) 中通島 若松島	(18) 奈留島 久賀島	(19) 杵岐島	(20) 対馬()	(21) 対馬()	(22) 対馬()	摘要
TT1734	鉄筋コンクリートU型溝 JIS A5372附5 450	136	本	3,090	3,240	3,220	3,240	3,000	3,230	3,230	3,230	
TT1735	鉄筋コンクリートU型溝 JIS A5372附5 600	212	本	4,850	5,090	5,060	5,090	4,710	5,070	5,070	5,070	
TT1745	U型用一種普通蓋 JIS A5372附5 150	10	枚	450	470	460	470	450	500	500	500	
TT1746	U型用一種普通蓋 JIS A5372附5 180	14	枚	550	570	560	570	550	580	580	580	
TT1747	U型用一種普通蓋 JIS A5372附5 240	21	枚	690	720	710	720	670	730	730	730	
TT1748	U型用一種普通蓋 JIS A5372附5 300	33	枚	900	940	950	940	900	960	960	960	
TT1749	U型用一種普通蓋 JIS A5372附5 360	41	枚	1,130	1,180	1,180	1,180	1,130	1,190	1,190	1,190	
TT1750	U型用一種普通蓋 JIS A5372附5 450	55	枚	1,500	1,570	1,580	1,570	1,500	1,590	1,590	1,590	
TT1751	U型用一種普通蓋 JIS A5372附5 600	78	枚	2,130	2,230	2,230	2,230	2,130	2,250	2,250	2,250	
TT1760	U型用二種普通蓋 JIS A5372附5 150	26	枚	940	980	970	980	940	929	955	929	
TT1761	U型用二種普通蓋 JIS A5372附5 180	31	枚	1,140	1,190	1,170	1,190	1,140	1,129	1,160	1,129	
TT1762	U型用二種普通蓋 JIS A5372附5 240	45	枚	1,380	1,440	1,450	1,440	1,350	1,380	1,380	1,380	
TT1763	U型用二種普通蓋 JIS A5372附5 300	55	枚	1,700	1,780	1,780	1,780	1,660	1,690	1,690	1,690	
TT1764	U型用二種普通蓋 JIS A5372附5 360	64	枚	1,980	2,070	2,080	2,070	1,940	2,016	2,080	2,016	
TT1765	U型用二種普通蓋 JIS A5372附5 450	93	枚	2,890	3,030	3,030	3,030	2,830	2,957	3,050	2,957	
TT1766	U型用二種普通蓋 JIS A5372附5 600	156	枚	4,810	5,050	5,050	5,050	4,710	4,790	4,790	4,790	
TT1801	落蓋式側溝 T-2 5 3 0 0型 300×300 ℓ=1000	195	本	6,950	7,290	6,570	7,290	6,280	6,475	6,670	6,475	
TT1804	落蓋式側溝 T-2 5 4 0 0型 400×400 ℓ=1000	252	本	8,900	9,340	8,420	9,340	8,056	8,308	8,560	8,308	
TT1806	落蓋式側溝 T-2 5 5 0 0型 500×500 ℓ=1000	342	本	11,900	12,400	11,200	12,400	10,796	11,138	11,480	11,138	
TT1814	落蓋式側溝 T-2 5 3 0 0型 300×300 ℓ=2000	390	本	12,100	12,700	11,300	12,700	11,100	11,490	11,880	11,490	
TT1817	落蓋式側溝 T-2 5 4 0 0型 400×400 ℓ=2000	504	本	15,900	16,600	14,900	16,600	14,532	15,036	15,540	15,036	
TT1819	落蓋式側溝 T-2 5 5 0 0型 500×500 ℓ=2000	685	本	21,100	22,100	19,700	22,100	19,380	20,065	20,750	20,065	
TT1844	落蓋式横断側溝 (鋼製蓋付・ボルト固定) 300 ℓ=1000	293	組	36,200	38,000	33,837	38,000	33,544	33,837	34,130	33,837	
TT1845	落蓋式横断側溝 (鋼製蓋付・ボルト固定) 400 ℓ=1000	419	組	42,800	44,900	40,271	44,900	39,852	40,271	40,690	40,271	
TT1846	落蓋式横断側溝 (鋼製蓋付・ボルト固定) 500 ℓ=1000	524	組	53,100	55,700	49,516	55,700	48,992	49,516	50,040	49,516	
TT2093	管渠型側溝 (普通型) T-25 700×2000	1403	本	57,300	60,100	52,327	60,100	50,924	52,327	53,730	52,327	
TT2094	管渠型側溝 (普通型) T-25 800×2000	1679	本	68,700	72,100	62,811	72,100	61,132	62,811	64,490	62,811	
TT2095	管渠型側溝 (普通型) T-25 900×2000	1998	本	78,500	82,400	72,482	82,400	70,484	72,482	74,480	72,482	
TT2096	管渠型側溝 (普通型) T-25 1000×2000	2539	本	98,000	102,000	90,451	102,000	87,912	90,451	92,990	90,451	
TT2136	管渠型側溝 (鋼製蓋ボ固定) 700×2000(蓋1000)	1156	組	90,004	90,004	90,004	90,004	88,848	90,004	91,160	90,004	
TT2137	管渠型側溝 (鋼製蓋ボ固定) 800×2000(蓋1000)	1390	組	104,510	104,510	104,510	104,510	103,120	104,510	105,900	104,510	
TT2138	管渠型側溝 (鋼製蓋ボ固定) 900×2000(蓋1000)	1740	組	129,660	129,660	129,660	129,660	127,920	129,660	131,400	129,660	
TT2139	管渠型側溝 (鋼製蓋ボ固定) 1000×2000(蓋1000)	2104	組	150,936	150,936	150,936	150,936	148,832	150,936	153,040	150,936	
TT2140	一体式柵渠 500×(500~) ℓ2000	1	kg	49	51	47	51	46	47	48	47	
TT2141	一体式柵渠 600×(600~) ℓ2000	1	kg	47	49	45	49	44	45	46	45	
TT2142	一体式柵渠 700×(700~) ℓ2000	1	kg	47	49	45	49	44	45	46	45	
TT2143	一体式柵渠 800×(800~) ℓ2000	1	kg	46	48	44	48	43	44	45	44	
TT2144	一体式柵渠 900×(900~) ℓ2000	1	kg	46	48	44	48	43	44	45	44	
TT2145	一体式柵渠 1000×(1000~) ℓ=2000	1	kg	46	48	44	48	43	44	45	44	
TT2146	一体式柵渠 1100×(1100~) ℓ=2000	1	kg	44	44	44	44	43	44	45	44	

地域別資材

コード	名称・規格	重量	単位	(15) 福江島	(16) 椋島	(17) 中通島 若松島	(18) 奈留島 久賀島	(19) 吉岐島	(20) 対馬()	(21) 対馬()	(22) 対馬()	摘要
TT2147	一体式柵渠 1200×(1200~) ϕ =2000	1	kg	44	44	44	44	43	44	45	44	
TT2148	一体式柵渠 1300×(1300~) ϕ =2000	1	kg	44	44	44	44	43	44	45	44	
TT2149	一体式柵渠 1400×(1400~) ϕ =2000	1	kg	44	44	44	44	43	44	45	44	
TT2150	一体式柵渠 1500×(1500~) ϕ =2000	1	kg	44	44	44	44	43	44	45	44	
TT2155	一体式柵渠用落差工〔土留支柱〕	1	kg	50	50	50	50	49	50	51	50	
TT2156	一体式柵渠用落差工〔側板〕	1	kg	46	46	46	46	45	46	47	46	
TT2176	鋼製蓋(側)受枠共 T-25 300 400X50 ϕ =995	39	組	10,651	10,651	10,651	10,651	10,612	10,651	10,690	10,651	10/1改定
TT2195	鋼製蓋(横)受枠共 T-25 300 400X50 ϕ =995	39	組	11,651	11,651	11,651	11,651	11,612	11,651	11,690	11,651	10/1改定
TT2235	鋼製蓋(横)受枠共 T-14 300 400X44 ϕ =995	32	組	8,738	8,738	8,738	8,738	8,706	8,738	8,770	8,738	10/1改定
TT2330	かさ上げ鋼製蓋(車道用)	1	kg	329	329	329	329	328	329	330	329	10/1改定
TT2331	かさ上げ鋼製蓋(歩道用)	1	kg	373	373	373	373	372	373	374	373	10/1改定
TT2332	細目かさ上げ鋼製蓋(歩道用)	1	kg	373	373	373	373	372	373	374	373	10/1改定
TT2351	鉄筋コンクリートU型溝 2種 300×215 ϕ =1000	81	本	2,160	2,260	2,109	2,260	2,028	2,109	2,190	2,109	
TT2352	鉄筋コンクリートU型溝 2種 400×250 ϕ =1000	98	本	2,480	2,600	2,482	2,600	2,384	2,482	2,580	2,482	
TT2354	鉄筋コンクリートU型溝 2種 600×300 ϕ =1000	159	本	4,100	4,300	4,061	4,300	3,902	4,061	4,220	4,061	
TT2355	鉄筋コンクリートU型溝 2種 900×500 ϕ =1000	342	本	9,140	9,590	8,968	9,590	8,626	8,968	9,310	8,968	
TT2356	鉄筋コンクリートU型溝 2種 700×400 ϕ =1000	229	本	6,500	6,820	6,291	6,820	6,062	6,291	6,520	6,291	
TT2365	鉄筋コンクリートU型溝 4種 240×240 ϕ =1000	65	本	1,850	1,940	1,795	1,940	1,730	1,795	1,860	1,795	
TT2366	鉄筋コンクリートU型溝 4種 300×300 ϕ =1000	90	本	2,470	2,590	2,400	2,590	2,310	2,400	2,490	2,400	
TT2367	鉄筋コンクリートU型溝 4種 360×360 ϕ =1000	125	本	3,500	3,670	3,385	3,670	3,260	3,385	3,510	3,385	
TT2368	鉄筋コンクリートU型溝 4種 400×400 ϕ =1000	152	本	4,160	4,360	4,048	4,360	3,896	4,048	4,200	4,048	
TT2369	鉄筋コンクリートU型溝 4種 450×450 ϕ =1000	170	本	4,750	4,980	4,590	4,980	4,420	4,590	4,760	4,590	
TT2370	鉄筋コンクリートU型溝 4種 600×600 ϕ =1000	280	本	7,640	8,020	7,440	8,020	7,160	7,440	7,720	7,440	
TT2372	鉄筋コンクリートU型溝 4種 180×180 ϕ =1000	42	本	1,178	1,178	1,178	1,178	1,136	1,178	1,220	1,178	
TT2373	鉄筋コンクリートU型溝 4種 500×500 ϕ =1000	202	本	5,900	6,190	5,618	6,190	5,416	5,618	5,820	5,618	
TT2374	鉄筋コンクリートU型溝 4種 700×700 ϕ =1000	366	本	10,800	11,300	10,424	11,300	10,058	10,424	10,790	10,424	
TT2375	鉄筋コンクリートU型溝 4種 800×800 ϕ =1000	440	本	12,800	13,400	12,510	13,400	12,070	12,510	12,950	12,510	
TT2376	鉄筋コンクリートU型溝 4種 240×240 ϕ =2000	130	本	3,570	3,740	3,490	3,740	3,360	3,490	3,620	3,490	
TT2377	鉄筋コンクリートU型溝 4種 300×300 ϕ =2000	180	本	4,760	4,990	4,660	4,990	4,480	4,660	4,840	4,660	
TT2378	横断溝用側溝(林道用:鋼製蓋付) (T-25) YS-300G L=1000mm	212	m	26,900	28,200	26,900	28,200	25,996	26,208	26,420	26,208	
TT2380	分水トラフ(A)240型	33	個	1,850	1,940	1,707	1,940	1,674	1,707	1,740	1,707	
TT2381	分水トラフ(A)300型	47	個	2,620	2,750	2,413	2,750	2,366	2,413	2,460	2,413	
TT2382	分水トラフ(A)360型	63	個	3,510	3,680	3,237	3,680	3,174	3,237	3,300	3,237	
TT2383	分水トラフ(A)400型	75	個	4,180	4,380	3,855	4,380	3,780	3,855	3,930	3,855	
TT2384	分水トラフ(A)450型	87	個	4,083	4,083	4,083	4,083	3,996	4,083	4,170	4,083	
TT2385	分水トラフ(A)600型	140	個	5,880	5,880	5,880	5,880	5,740	5,880	6,020	5,880	
TT2394	U型溝蓋 A型 180用 250×40 ϕ =500	12	枚	448	448	448	448	436	448	460	448	
TT2395	U型溝蓋 A型 240用 330×45 ϕ =500	19	枚	690	720	631	720	612	631	650	631	
TT2396	U型溝蓋 A型 300用 400×60 ϕ =500	30	枚	1,080	1,130	1,000	1,130	970	1,000	1,030	1,000	
TT2397	U型溝蓋 A型 360用 460×65 ϕ =500	37	枚	1,360	1,420	1,263	1,420	1,226	1,263	1,300	1,263	

地域別資材

コード	名称・規格	重量	単位	(15) 福江島	(16) 椋島	(17) 中通島 若松島	(18) 奈留島 久賀島	(19) 吉岐島	(20) 対馬()	(21) 対馬()	(22) 対馬()	摘要
TT2398	U型溝蓋 A型 400用 510×70 φ=500	45	枚	1,650	1,730	1,525	1,730	1,480	1,525	1,570	1,525	
TT2399	U型溝蓋 A型 450用 560×70 φ=500	49	枚	1,900	1,990	1,751	1,990	1,702	1,751	1,800	1,751	
TT2400	U型溝蓋 A型 600用 740×75 φ=500	65	枚	2,330	2,440	2,155	2,440	2,090	2,155	2,220	2,155	
TT2401	U型溝蓋 A型 500用 620×70 φ=500	59	枚	2,140	2,240	2,021	2,240	1,962	2,021	2,080	2,021	
TT2409	U型溝蓋 B型 180用 250×100 φ=500	28	枚	1,062	1,062	1,062	1,062	1,034	1,062	1,090	1,062	
TT2410	U型溝蓋 B型 240用 330×120 φ=500	49	枚	1,620	1,700	1,601	1,700	1,552	1,601	1,650	1,601	
TT2411	U型溝蓋 B型 300用 400×120 φ=500	58	枚	1,950	2,040	1,932	2,040	1,874	1,932	1,990	1,932	
TT2412	U型溝蓋 B型 360用 460×120 φ=500	67	枚	2,240	2,350	2,223	2,350	2,156	2,223	2,290	2,223	
TT2413	U型溝蓋 B型 400用 510×120 φ=500	76	枚	2,420	2,540	2,394	2,540	2,318	2,394	2,470	2,394	
TT2414	U型溝蓋 B型 450用 560×120 φ=500	84	枚	2,630	2,760	2,606	2,760	2,522	2,606	2,690	2,606	
TT2415	U型溝蓋 B型 500用 620×120 φ=500	88	枚	3,052	3,052	3,052	3,052	2,964	3,052	3,140	3,052	
TT2416	U型溝蓋 B型 600用 740×120 φ=500	104	枚	3,666	3,666	3,666	3,666	3,562	3,666	3,770	3,666	
TT2426	落口 鉄筋ｺﾝ 250型	92	個	5,510	5,780	4,878	5,780	4,786	4,878	4,970	4,878	
TT2427	受口 鉄筋ｺﾝ 250型	57	個	2,480	2,600	2,213	2,600	2,156	2,213	2,270	2,213	
TT2428	落口 直線 鉄筋ｺﾝ 250型 φ=0.5m	46	個	2,110	2,210	1,884	2,210	1,838	1,884	1,930	1,884	
TT2429	落口 直線 鉄筋ｺﾝ 250型 φ=1.0m	87	個	3,740	3,920	3,353	3,920	3,266	3,353	3,440	3,353	
TT2451	分水トラフ(B) 240型 集水蓋含む	84	本	4,806	4,806	4,806	4,806	4,722	4,806	4,890	4,806	
TT2452	分水トラフ(B) 300型 集水蓋含む	108	本	6,012	6,012	6,012	6,012	5,904	6,012	6,120	6,012	
TT2453	分水トラフ(B) 360型 集水蓋含む	136	本	7,494	7,494	7,494	7,494	7,358	7,494	7,630	7,494	
TT2454	分水トラフ(B) 400型 集水蓋含む	176	本	8,784	8,784	8,784	8,784	8,608	8,784	8,960	8,784	
TT2455	分水トラフ(B) 450型 集水蓋含む	191	本	9,939	9,939	9,939	9,939	9,748	9,939	10,130	9,939	
TT2456	分水トラフ(B) 600型 集水蓋含む	228	本	12,252	12,252	12,252	12,252	12,024	12,252	12,480	12,252	
TT2485	水田排水調節工 240×260 遮断板A・B含む	51	個	3,729	3,729	3,729	3,729	3,678	3,729	3,780	3,729	
TT2486	水田排水調節工 300×300 遮断板A・B含む	73	個	5,700	5,980	5,207	5,980	5,134	5,207	5,280	5,207	
TT2720	L型水路T-20 H=600 L=1000	186	本	7,714	7,714	7,714	7,714	7,528	7,714	7,900	7,714	
TT2721	L型水路T-20 H=800 L=1000	268	本	11,152	11,152	11,152	11,152	10,884	11,152	11,420	11,152	
TT2722	L型水路T-20 H=1000 L=1000	365	本	15,085	15,085	15,085	15,085	14,720	15,085	15,450	15,085	
TT2723	L型水路T-20 H=1200 L=1000	475	本	19,575	19,575	19,575	19,575	19,100	19,575	20,050	19,575	
TT2724	L型水路T-20 H=1400 L=1000	698	本	28,782	28,782	28,782	28,782	28,084	28,782	29,480	28,782	
TT2725	L型水路T-20 H=1600 L=1000	860	本	35,540	35,540	35,540	35,540	34,680	35,540	36,400	35,540	
TT2727	L型水路T-20 H=1800 L=1000	1036	本	42,824	42,824	42,824	42,824	41,788	42,824	43,860	42,824	
TT2729	L型水路T-20 H=2000 L=1000	1245	本	51,305	51,305	51,305	51,305	50,060	51,305	52,550	51,305	
TT2730	L型水路T-14 H=500 L=2000	249	本	10,400	10,900	9,771	10,900	9,522	9,771	10,020	9,771	
TT2731	L型水路T-14 H=600 L=2000	277	本	11,600	12,100	10,913	12,100	10,636	10,913	11,190	10,913	
TT2732	L型水路T-14 H=700 L=2000	333	本	13,500	14,100	12,797	14,100	12,464	12,797	13,130	12,797	
TT2733	L型水路T-14 H=800 L=2000	409	本	15,700	16,400	15,781	16,400	15,372	15,781	16,190	15,781	
TT2734	L型水路T-14 H=900 L=2000	475	本	20,000	21,000	19,675	21,000	19,200	19,675	20,150	19,675	
TT2735	L型水路T-14 H=1000 L=2000	555	本	21,300	22,300	21,395	22,300	20,840	21,395	21,950	21,395	
TT2736	L型水路T-14 H=1100 L=2000	642	本	28,600	30,000	27,878	30,000	27,236	27,878	28,520	27,878	
TT2737	L型水路T-14 H=1200 L=2000	736	本	29,700	31,100	29,524	31,100	28,788	29,524	30,260	29,524	

地域別資材

コード	名称・規格	重量	単位	(15) 福江島	(16) 椋島	(17) 中通島 若松島	(18) 奈留島 久賀島	(19) 吉岐島	(20) 対馬()	(21) 対馬()	(22) 対馬()	摘要
TT2738	L型水路T-14 H=1300 L=2000	836	本	35,500	37,200	34,924	37,200	34,088	34,924	35,760	34,924	
TT2739	L型水路T-14 H=1400 L=2000	1001	本	38,400	40,300	38,609	40,300	37,608	38,609	39,610	38,609	
TT2740	L型水路T-14 H=1500 L=2000	1109	本	45,800	48,000	45,281	48,000	44,172	45,281	46,390	45,281	
TT2741	L型水路T-14 H=1600 L=2000	1214	本	47,126	47,126	47,126	47,126	45,912	47,126	48,340	47,126	
TT2742	L型水路T-14 H=1700 L=2000	1332	本	57,588	57,588	57,588	57,588	56,256	57,588	58,920	57,588	
TT2743	L型水路T-14 H=1800 L=2000	1468	本	59,612	59,612	59,612	59,612	58,144	59,612	61,080	59,612	
TT2744	L型水路T-14 H=1900 L=2000	1616	本	71,444	71,444	71,444	71,444	69,828	71,444	73,060	71,444	
TT2745	L型水路T-14 H=2000 L=2000	1773	本	73,657	73,657	73,657	73,657	71,884	73,657	75,430	73,657	
TT2746	L型水路落差工T-14 H=500用 L=2000	355	本	24,200	25,400	23,795	25,400	23,440	23,795	24,150	23,795	
TT2747	L型水路落差工T-14 H=600用 L=2000	394	本	26,900	28,200	26,446	28,200	26,052	26,446	26,840	26,446	
TT2748	L型水路落差工T-14 H=700用 L=2000	460	本	36,400	38,200	35,740	38,200	35,280	35,740	36,200	35,740	
TT2749	L型水路落差工T-14 H=800用 L=2000	541	本	38,700	40,600	37,969	40,600	37,428	37,969	38,510	37,969	
TT2750	L型水路落差工T-14 H=900用 L=2000	631	本	46,600	48,900	45,779	48,900	45,148	45,779	46,410	45,779	
TT2751	L型水路落差工T-14 H=1000用 L=2000	724	本	49,000	51,400	48,016	51,400	47,292	48,016	48,740	48,016	
TT2752	L型水路落差工T-14 H=1200用 L=2000	934	本	63,700	66,800	62,406	66,800	61,472	62,406	63,340	62,406	
TT2753	L型水路落差工T-14 H=1300用 L=2000	1123	本	80,500	84,500	78,907	84,500	77,784	78,907	80,030	78,907	
TT2754	L型水路落差工T-14 H=1400用 L=2000	1301	本	83,500	87,600	81,909	87,600	80,608	81,909	83,210	81,909	
TT2755	L型水路落差工T-14 H=1500用 L=2000	1444	本	101,000	106,000	99,296	106,000	97,852	99,296	100,740	99,296	
TT2756	L型水路落差工T-14 H=1600用 L=2000	1593	本	104,000	109,000	102,137	109,000	100,544	102,137	103,730	102,137	
TT2757	L型水路落差工T-14 H=1700用 L=2000	1718	本	120,000	126,000	118,462	126,000	116,744	118,462	120,180	118,462	
TT2758	L型水路落差工T-14 H=1800用 L=2000	1893	本	133,000	139,000	130,037	139,000	128,144	130,037	131,930	130,037	
TT2759	L型水路落差工T-14 H=1900用 L=2000	2052	本	144,000	151,000	141,468	151,000	139,416	141,468	143,520	141,468	
TT2760	L型水路落差工T-14 H=2000用 L=2000	2212	本	155,000	162,000	152,908	162,000	150,696	152,908	155,120	152,908	
TT2761	L型水路落差工止水壁 各サイズ共通 1000×400	119	個	6,720	7,050	6,591	7,050	6,472	6,591	6,710	6,591	
TT2770	制水弁マンホール 1号 (T-14鉄蓋付)	32	個	16,188	16,188	16,188	16,188	16,156	16,188	16,220	16,188	
TT2772	制水弁マンホール 2号 (受け台)	14	個	2,026	2,026	2,026	2,026	2,012	2,026	2,040	2,026	
TT2773	制水弁マンホール 3号 (直壁)	31	個	4,529	4,529	4,529	4,529	4,498	4,529	4,560	4,529	
TT2774	制水弁マンホール 4号 (斜壁)上段	33	個	4,827	4,827	4,827	4,827	4,794	4,827	4,860	4,827	
TT2775	制水弁マンホール 5号 (斜壁)下段	40	個	5,850	5,850	5,850	5,850	5,810	5,850	5,890	5,850	
TT2776	制水弁マンホール 6号 (受け台)	88	個	10,382	10,382	10,382	10,382	10,294	10,382	10,470	10,382	
TT2781	空気弁ボックス 鉄蓋 600×400用	55	個	54,095	54,095	54,095	54,095	54,040	54,095	54,150	54,095	
TT2782	空気弁ボックス 上部 600×400用	38	個	22,742	22,742	22,742	22,742	22,704	22,742	22,780	22,742	
TT2783	空気弁ボックス 中部 600×400用	22	個	13,598	13,598	13,598	13,598	13,576	13,598	13,620	13,598	
TT2784	空気弁ボックス 下部 600×400用	37	個	22,333	22,333	22,333	22,333	22,296	22,333	22,370	22,333	
TT2785	空気弁ボックス コンクリート底板 600×400用	58	個	6,122	6,122	6,122	6,122	6,064	6,122	6,180	6,122	
TT2786	積上げボックス SE24	45	個	16,305	16,305	16,305	16,305	16,260	16,305	16,350	16,305	
TT2787	積上げボックス SY45	92	個	43,028	43,028	43,028	43,028	42,936	43,028	43,120	43,028	
TT2788	積上げボックス B10	16	個	2,014	2,014	2,014	2,014	1,998	2,014	2,030	2,014	
TT2789	積上げボックス B15	18	個	2,542	2,542	2,542	2,542	2,524	2,542	2,560	2,542	
TT2790	積上げボックス B20	23	個	2,757	2,757	2,757	2,757	2,734	2,757	2,780	2,757	

地域別資材

コード	名称・規格	重量	単位	(15) 福江島	(16) 椋島	(17) 中通島 若松島	(18) 奈留島 久賀島	(19) 吉岐島	(20) 対馬()	(21) 対馬()	(22) 対馬()	摘要
TT2791	積上げボックス B30	34	個	3,366	3,366	3,366	3,366	3,332	3,366	3,400	3,366	
TT2792	積上げボックス BC10	37	個	4,753	4,753	4,753	4,753	4,716	4,753	4,790	4,753	
TT2793	積上げボックス BD30	70	個	6,580	6,580	6,580	6,580	6,510	6,580	6,650	6,580	
TT2795	積上げボックス C10	27	個	2,793	2,793	2,793	2,793	2,766	2,793	2,820	2,793	
TT2796	積上げボックス C15	33	個	3,867	3,867	3,867	3,867	3,834	3,867	3,900	3,867	
TT2797	積上げボックス C20	43	個	4,467	4,467	4,467	4,467	4,424	4,467	4,510	4,467	
TT2798	積上げボックス D20	45	個	5,505	5,505	5,505	5,505	5,460	5,505	5,550	5,505	
TT2799	積上げボックス スラブB	40	個	3,590	3,590	3,590	3,590	3,550	3,590	3,630	3,590	
TT2800	積上げボックス スラブC	68	個	5,712	5,712	5,712	5,712	5,644	5,712	5,780	5,712	
TT3102	コンクリート積ブロック 標準 控35cm	349	m ²	5,720	6,000	5,720	6,000	5,200	5,310	5,560	5,560	
TT3103	粗面ブロック 控35cm 黒	349	m ²	5,810	6,100	5,810	6,100	5,300	5,390	5,640	5,640	
TT3125	普通れんが(3種) 210×100×60	2	個	110	110	110	110	108	110	113	110	
TT3132	長崎県大型ブロック 基本型(125cm×80cm)控45cm	475	個	10,500	11,000	10,475	11,000	10,000	10,475	10,950	10,475	
TT3133	長崎県大型ブロック 基本型(125cm×80cm)控55cm	497	個	11,100	11,600	11,003	11,600	10,506	11,003	11,500	11,003	
TT3135	長崎県大型ブロック 半型(62.5cm×80cm)控45cm	237	個	6,300	6,610	5,853	6,610	5,616	5,853	6,090	5,853	
TT3136	長崎県大型ブロック 半型(62.5cm×80cm)控55cm	248	個	6,600	6,930	6,132	6,930	5,884	6,132	6,380	6,132	
TT3142	大型ブロック控45cm用基礎ブロック 基本型 φ=250cm	486	個	11,600	12,100	11,374	12,100	10,888	11,374	11,860	11,374	
TT3143	大型ブロック控55cm用基礎ブロック 基本型 φ=250cm	549	個	13,000	13,600	12,751	13,600	12,202	12,751	13,300	12,751	
TT3145	大型ブロック控45cm用基礎ブロック 半型 φ=125cm	243	個	6,950	7,290	6,377	7,290	6,134	6,377	6,620	6,377	
TT3146	大型ブロック控55cm用基礎ブロック 半型 φ=125cm	274	個	7,750	8,130	7,166	8,130	6,892	7,166	7,440	7,166	
TT3150	長崎県型ポーラスブロック 控え35cm	290	m ²	8,130	8,530	8,330	8,530	7,800	7,880	7,880	7,880	
TT3151	裏あてブロック 5cm	25	m ²	660	690	755	690	660	660	660	660	
TT3152	裏あてブロック 10cm	50	m ²	1,320	1,380	1,520	1,380	1,320	1,320	1,320	1,320	
TT3153	裏あてブロック 15cm	75	m ²	1,990	2,080	2,285	2,080	1,990	1,990	1,990	1,990	
TT3161	環境保全型ブロック		m ²	***	***	***	***	***	***	***	***	
TT3176	歩車道境界ブロック A 150/170X200 φ=600	45	本	930	970	970	970	930	1,000	1,000	1,000	
TT3179	歩車道境界ブロック曲線部A 150/170X200 φ=600	45	本	1,245	1,245	1,245	1,245	1,200	1,245	1,290	1,245	
TT3193	歩車道境界ブロック傾斜部A 2段下げ φ=1200	65	組	2,470	2,590	2,285	2,590	2,440	2,285	2,350	2,285	
TT3210	歩車道境界ブロック乗入部A φ=600	20	本	920	960	920	960	940	830	850	830	
TT3212	歩車道境界ブロックA 傾斜部A 2段下げ φ=2000	105	組	3,680	3,860	3,595	3,860	3,490	3,595	3,700	3,595	
TT3213	歩車道境界ブロックA 端部ブロックA φ=600	41	本	1,590	1,660	1,559	1,660	1,518	1,559	1,600	1,559	
TT3280	地先境界ブロック A 120X120X600	21	本	580	600	610	600	560	610	610	610	
TT3282	地先境界ブロック B 150X120X600	26	本	700	730	699	730	680	720	720	720	
TT3284	地先境界ブロック C 150X150X600	32	本	820	860	850	860	800	850	850	850	
TT3291	ネットフェンス用基礎ブロック 18×18×45cm	27	個	1,150	1,200	1,080	1,200	976	1,003	1,030	1,003	
TT3297	境界標柱 120X120X900	30	本	1,650	1,730	1,680	1,730	1,610	1,660	1,660	1,660	
TT3298	誘導ブロック(点字・線字ブロック) 300×300×60	13	個	607	607	607	607	594	607	620	607	
TT3299	誘導ブロック(点字・線字ブロック) 300×300×80	17	個	673	673	673	673	656	673	690	673	
TT3300	誘導ブロック(点字・線字ブロック) 200×200×60	5	個	255	255	255	255	250	255	260	255	
TT3301	誘導ブロック(点字・線字ブロック) 200×200×80	7	個	293	293	293	293	286	293	300	293	

地域別資材

コード	名称・規格	重量	単位	(15) 福江島	(16) 椋島	(17) 中通島 若松島	(18) 奈留島 久賀島	(19) 吉岐島	(20) 対馬()	(21) 対馬()	(22) 対馬()	摘要
TT3302	歩道平板(ナチュラル) 300×300×60	13	個	487	487	487	487	474	487	500	487	
TT4002	ダイナマイト 3号 桐		kg	1,820	0	1,820	0	1,820	1,820	1,820	1,820	
TT4003	ダイナマイト 2号 榎		kg	1,850	0	1,850	0	1,850	1,850	1,850	1,850	
TT4004	硝油爆薬 AN-FO		kg	800	0	800	0	800	800	800	800	
TT4007	コンクリート破砕器 CCR、SLB、薬量60g		組	720	720	720	720	715	720	720	720	
TT4055	真水 ミキサ-船用		t	300	300	300	300	238	400	400	400	
TT4060	鋼製自在杵 Hタイプ	1000	t	313,000	313,000	313,000	313,000	312,000	313,000	314,000	313,000	
TT4061	鋼製自在杵 Lタイプ	1000	t	313,000	313,000	313,000	313,000	312,000	313,000	314,000	313,000	
TT4062	鋼製自在杵 Hタイプ(亜鉛メッキ)	1000	t	380,000	380,000	380,000	380,000	379,000	380,000	381,000	380,000	
TT4063	鋼製自在杵 Lタイプ(亜鉛メッキ)	1000	t	380,000	380,000	380,000	380,000	379,000	380,000	381,000	380,000	
TT5001	丸鋼 SS400 径9~13mm(t当り)	1000	t	81,000	81,000	81,000	81,000	80,000	81,000	82,000	81,000	10/1改定
TT5002	丸鋼 SS400 径9~13mm(kg当り)	1	kg	81	81	81	81	80	81	82	81	10/1改定
TT5003	丸鋼 SS400 径16~25mm(t当り)	1000	t	79,000	79,000	79,000	79,000	78,000	79,000	80,000	79,000	10/1改定
TT5004	丸鋼 SS400 径16~25mm(kg当り)	1	kg	79	79	79	79	78	79	80	79	10/1改定
TT5005	丸鋼 SS400 径29~32mm(t当り)	1000	t	80,000	80,000	80,000	80,000	79,000	80,000	81,000	80,000	10/1改定
TT5006	丸鋼 SS400 径29~32mm(kg当り)	1	kg	80	80	80	80	79	80	81	80	10/1改定
TT5007	丸鋼 SS400 径34~42mm(t当り)	1000	t	82,000	82,000	82,000	82,000	81,000	82,000	83,000	82,000	10/1改定
TT5008	丸鋼 SS400 径34~42mm(kg当り)	1	kg	82	82	82	82	81	82	83	82	10/1改定
TT5009	丸鋼 SS400 径44~50mm(t当り)	1000	t	82,000	82,000	82,000	82,000	81,000	82,000	83,000	82,000	10/1改定
TT5010	丸鋼 SS400 径44~50mm(kg当り)	1	kg	82	82	82	82	81	82	83	82	10/1改定
TT5011	異形棒鋼(SD295A) 径10~13mm(t当り)	1000	t	82	82	82	82	81	82	83	82	10/1廃止
TT5012	異形棒鋼(SD295A) 径10~13mm(kg当り)	1	kg	82	82	82	82	81	82	83	82	10/1廃止
TT5013	異形棒鋼(SD295A) 径16~25mm(t当り)	1000	t	82	82	82	82	81	82	83	82	10/1廃止
TT5014	異形棒鋼(SD295A) 径16~25mm(kg当り)	1	kg	82	82	82	82	81	82	83	82	10/1廃止
TT5017	異形棒鋼(SD345) 径10~13mm(t当り)	1000	t	82	82	82	82	81	82	83	82	10/1廃止
TT5018	異形棒鋼(SD345) 径10~13mm(kg当り)	1	kg	82	82	82	82	81	82	83	82	10/1廃止
TT5019	異形棒鋼(SD345) 径16~25mm(t当り)	1000	t	82	82	82	82	81	82	83	82	10/1廃止
TT5020	異形棒鋼(SD345) 径16~25mm(kg当り)	1	kg	82	82	82	82	81	82	83	82	10/1廃止
TT5021	異形棒鋼(SD345) 径29~32mm(t当り)	1000	t	82	82	82	82	81	82	83	82	10/1廃止
TT5022	異形棒鋼(SD345) 径29~32mm(kg当り)	1	kg	82	82	82	82	81	82	83	82	10/1廃止
TT5035	ダクタイル鋳鉄管 K型3種 75mm×4m	61	本	12,649	12,649	12,649	12,649	12,588	12,649	12,710	12,649	
TT5036	ダクタイル鋳鉄管 K型3種 100mm×4m	79	本	16,311	16,311	16,311	16,311	16,232	16,311	16,390	16,311	
TT5037	ダクタイル鋳鉄管 K型3種 150mm×5m	141	本	29,069	29,069	29,069	29,069	28,928	29,069	29,210	29,069	
TT5038	ダクタイル鋳鉄管 K型3種 200mm×5m	187	本	38,383	38,383	38,383	38,383	38,196	38,383	38,570	38,383	
TT5039	ダクタイル鋳鉄管 K型3種 250mm×5m	233	本	47,597	47,597	47,597	47,597	47,364	47,597	47,830	47,597	
TT5040	ダクタイル鋳鉄管 K型3種 300mm×6m	382	本	74,238	74,238	74,238	74,238	73,856	74,238	74,620	74,238	
TT5041	ダクタイル鋳鉄管 K型3種 350mm×6m	446	本	86,514	86,514	86,514	86,514	86,068	86,514	86,960	86,514	
TT5042	ダクタイル鋳鉄管 K型3種 400mm×6m	538	本	104,842	104,842	104,842	104,842	104,304	104,842	105,380	104,842	
TT5043	ダクタイル鋳鉄管 K型3種 500mm×6m	743	本	148,687	148,687	148,687	148,687	147,944	148,687	149,430	148,687	
TT5044	ダクタイル鋳鉄管 K型3種 600mm×6m	976	本	199,784	199,784	199,784	199,784	198,808	199,784	200,760	199,784	

地域別資材

コード	名称・規格	重量	単位	(15) 福江島	(16) 椋島	(17) 中通島 若松島	(18) 奈留島 久賀島	(19) 吉岐島	(20) 対馬()	(21) 対馬()	(22) 対馬()	摘要
TT5045	ダクタイル鑄鉄管 T型3種 75mm×4m	59	本	11,131	11,131	11,131	11,131	11,072	11,131	11,190	11,131	
TT5046	ダクタイル鑄鉄管 T型3種 100mm×4m	77	本	14,493	14,493	14,493	14,493	14,416	14,493	14,570	14,493	
TT5047	ダクタイル鑄鉄管 T型3種 150mm×5m	140	本	26,060	26,060	26,060	26,060	25,920	26,060	26,200	26,060	
TT5048	ダクタイル鑄鉄管 T型3種 200mm×5m	185	本	37,965	37,965	37,965	37,965	37,780	37,965	38,150	37,965	
TT5049	ダクタイル鑄鉄管 T型3種 250mm×5m	231	本	47,179	47,179	47,179	47,179	46,948	47,179	47,410	47,179	
TT5050	ダクタイル鑄鉄管 T型3種 300mm×6m	294	本	71,746	71,746	71,746	71,746	71,452	71,746	72,040	71,746	
TT5051	ダクタイル鑄鉄管 T型3種 350mm×6m	346	本	84,514	84,514	84,514	84,514	84,168	84,514	84,860	84,514	
TT5052	ダクタイル鑄鉄管 T型3種 400mm×6m	423	本	103,307	103,307	103,307	103,307	102,884	103,307	103,730	103,307	
TT5053	ダクタイル鑄鉄管 T型3種 500mm×6m	599	本	145,391	145,391	145,391	145,391	144,792	145,391	145,990	145,391	
TT5054	ダクタイル鑄鉄管 T型3種 600mm×6m	803	本	195,227	195,227	195,227	195,227	194,424	195,227	196,030	195,227	
TT5055	ダクタイル鑄鉄管 K型DB種(5種)300mm×6m	238	本	58,042	58,042	58,042	58,042	57,804	58,042	58,280	58,042	
TT5056	ダクタイル鑄鉄管 K型DB種(5種)350mm×6m	280	本	67,920	67,920	67,920	67,920	67,640	67,920	68,200	67,920	
TT5057	ダクタイル鑄鉄管 K型DB種(5種)400mm×6m	346	本	84,514	84,514	84,514	84,514	84,168	84,514	84,860	84,514	
TT5058	ダクタイル鑄鉄管 K型DB種(5種)500mm×6m	503	本	122,527	122,527	122,527	122,527	122,024	122,527	123,030	122,527	
TT5059	ダクタイル鑄鉄管 T型DB種(5種)300mm×6m	231	本	56,379	56,379	56,379	56,379	56,148	56,379	56,610	56,379	
TT5060	ダクタイル鑄鉄管 T型DB種(5種)350mm×6m	273	本	66,657	66,657	66,657	66,657	66,384	66,657	66,930	66,657	
TT5061	ダクタイル鑄鉄管 T型DB種(5種)400mm×6m	339	本	82,751	82,751	82,751	82,751	82,412	82,751	83,090	82,751	
TT5062	ダクタイル鑄鉄管 T型DB種(5種)500mm×6m	495	本	120,455	120,455	120,455	120,455	119,960	120,455	120,950	120,455	
TT5112	等辺山形鋼 SS400 中形 厚6~9mm 辺50~75mm	1000	t	80,000	80,000	80,000	80,000	79,000	80,000	81,000	80,000	10/1改定
TT5123	H形鋼 SS400 150×150×7×10mm	1000	t	85,500	85,500	85,500	85,500	84,500	85,500	86,500	85,500	10/1改定
TT5132	普通鋼板 無規格 厚板 6~8mm	1000	t	77,500	77,500	77,500	77,500	76,500	77,500	78,500	77,500	10/1改定
TT5133	中・厚板 無規格 厚板 16~25mm	1	kg	87	87	87	87	86	87	88	87	
TT5202	ガードレール GR-B-4E メッキ	20	m	5,320	5,320	5,320	5,320	5,300	5,320	5,340	5,320	
TT5206	ガードレール GR-B-2B メッキ	20	m	5,320	5,320	5,320	5,320	5,300	5,320	5,340	5,320	
TT5209	ガードレール GR-C-4E	16	m	4,064	4,064	4,064	4,064	4,048	4,064	4,080	4,064	
TT5211	ガードレール GR-C-2B	16	m	4,174	4,174	4,174	4,174	4,158	4,174	4,190	4,174	
TT5213	ガードレール GR-B-4E 基本3色	19	m	5,861	5,861	5,861	5,861	5,842	5,861	5,880	5,861	
TT5215	ガードレール GR-B-2B 基本3色	19	m	5,891	5,891	5,891	5,891	5,872	5,891	5,910	5,891	
TT5217	ガードレール GR-C-4E 基本3色	16	m	5,094	5,094	5,094	5,094	5,078	5,094	5,110	5,094	
TT5219	ガードレール GR-C-2B 基本3色	16	m	5,204	5,204	5,204	5,204	5,188	5,204	5,220	5,204	
TT5235	ガードパイプ GP-BP-2E	28	m	7,862	7,862	7,862	7,862	7,834	7,862	7,890	7,862	
TT5236	ガードパイプ GP-BP-2E メッキ	28	m	8,502	8,502	8,502	8,502	8,474	8,502	8,530	8,502	
TT5237	ガードパイプ GP-BP-2B	20	m	5,860	5,860	5,860	5,860	5,840	5,860	5,880	5,860	
TT5238	ガードパイプ GP-BP-2B メッキ	21	m	6,329	6,329	6,329	6,329	6,308	6,329	6,350	6,329	
TT5239	ガードパイプ GP-CP-2E	24	m	6,976	6,976	6,976	6,976	6,952	6,976	7,000	6,976	
TT5240	ガードパイプ GP-CP-2B	18	m	5,132	5,132	5,132	5,132	5,114	5,132	5,150	5,132	
TT5241	転落防止柵4段ビーム型(白色塗装) コンクリート建込(連続基礎)	13	m	4,037	4,037	4,037	4,037	4,024	4,037	4,050	4,037	
TT5242	転落防止柵4段ビーム型(白色塗装) プレキャストコンクリート建込(独立基礎)	14	m	4,116	4,116	4,116	4,116	4,102	4,116	4,130	4,116	
TT5243	転落防止柵4段ビーム型(白色塗装) 土中建込	15	m	4,485	4,485	4,485	4,485	4,470	4,485	4,500	4,485	
TT5244	転落防止柵4段ビーム型(メッキ) コンクリート建込(連続基礎)	13	m	4,127	4,127	4,127	4,127	4,114	4,127	4,140	4,127	

地域別資材

コード	名称・規格	重量	単位	(15) 福江島	(16) 椋島	(17) 中通島 若松島	(18) 奈留島 久賀島	(19) 吉岐島	(20) 対馬()	(21) 対馬()	(22) 対馬()	摘要
TT5245	転落防止柵 4段ビーム型(メッキ) プレキャストコンクリートブロック建込(独立基礎)	14	m	4,206	4,206	4,206	4,206	4,192	4,206	4,220	4,206	
TT5246	転落防止柵 4段ビーム型(メッキ) 土中建込	15	m	4,585	4,585	4,585	4,585	4,570	4,585	4,600	4,585	
TT5247	転落防止柵 4段ビーム型(基本3色塗装) コンクリート建込(連続基礎)	13	m	4,727	4,727	4,727	4,727	4,714	4,727	4,740	4,727	
TT5248	転落防止柵 4段ビーム型(基本3色塗装) プレキャストコンクリートブロック建込(独立基礎)	14	m	4,806	4,806	4,806	4,806	4,792	4,806	4,820	4,806	
TT5249	転落防止柵 4段ビーム型(基本3色塗装) 土中建込	15	m	5,185	5,185	5,185	5,185	5,170	5,185	5,200	5,185	
TT5251	中間支柱 H=1.00m	21	本	4,459	4,459	4,459	4,459	4,438	4,459	4,480	4,459	
TT5252	中間支柱 H=1.25m	25	本	5,365	5,365	5,365	5,365	5,340	5,365	5,390	5,365	
TT5253	中間支柱 H=1.55m	47	本	9,793	9,793	9,793	9,793	9,746	9,793	9,840	9,793	
TT5254	中間支柱 H=2.00m	59	本	12,231	12,231	12,231	12,231	12,172	12,231	12,290	12,231	
TT5255	中間支柱 H=2.50m	71	本	14,639	14,639	14,639	14,639	14,568	14,639	14,710	14,639	
TT5256	中間支柱 H=3.00m	82	本	16,838	16,838	16,838	16,838	16,756	16,838	16,920	16,838	
TT5257	中間支柱 H=3.50m	97	本	19,973	19,973	19,973	19,973	19,876	19,973	20,070	19,973	
TT5258	中間支柱 H=4.00m	251	本	49,959	49,959	49,959	49,959	49,708	49,959	50,210	49,959	
TT5265	中間支柱 亜鉛メッキ H=1.00m	21	本	4,999	4,999	4,999	4,999	4,978	4,999	5,020	4,999	
TT5266	中間支柱 亜鉛メッキ H=1.25m	25	本	5,965	5,965	5,965	5,965	5,940	5,965	5,990	5,965	
TT5267	中間支柱 亜鉛メッキ H=1.55m	47	本	10,823	10,823	10,823	10,823	10,776	10,823	10,870	10,823	
TT5268	中間支柱 亜鉛メッキ H=2.00m	59	本	13,531	13,531	13,531	13,531	13,472	13,531	13,590	13,531	
TT5269	中間支柱 亜鉛メッキ H=2.50m	71	本	16,239	16,239	16,239	16,239	16,168	16,239	16,310	16,239	
TT5270	中間支柱 亜鉛メッキ H=3.00m	82	本	18,738	18,738	18,738	18,738	18,656	18,738	18,820	18,738	
TT5271	中間支柱 亜鉛メッキ H=3.50m	97	本	22,273	22,273	22,273	22,273	22,176	22,273	22,370	22,273	
TT5272	中間支柱 亜鉛メッキ H=4.00m	251	本	55,759	55,759	55,759	55,759	55,508	55,759	56,010	55,759	
TT5280	端末支柱 H=1.00m	78	本	31,102	31,102	31,102	31,102	31,024	31,102	31,180	31,102	
TT5281	端末支柱 H=1.25m	88	本	38,492	38,492	38,492	38,492	38,404	38,492	38,580	38,492	
TT5282	端末支柱 H=1.55m	129	本	54,661	54,661	54,661	54,661	54,532	54,661	54,790	54,661	
TT5283	端末支柱 H=2.00m	183	本	66,847	66,847	66,847	66,847	66,664	66,847	67,030	66,847	
TT5284	端末支柱 H=2.50m	258	本	96,722	96,722	96,722	96,722	96,464	96,722	96,980	96,722	
TT5285	端末支柱 H=3.00m	296	本	109,664	109,664	109,664	109,664	109,368	109,664	109,960	109,664	
TT5286	端末支柱 H=3.50m	345	本	132,105	132,105	132,105	132,105	131,760	132,105	132,450	132,105	
TT5287	端末支柱 H=4.00m	471	本	156,239	156,239	156,239	156,239	155,768	156,239	156,710	156,239	
TT5295	端末支柱 亜鉛メッキ H=1.00m	78	本	33,402	33,402	33,402	33,402	33,324	33,402	33,480	33,402	
TT5296	端末支柱 亜鉛メッキ H=1.25m	88	本	41,192	41,192	41,192	41,192	41,104	41,192	41,280	41,192	
TT5297	端末支柱 亜鉛メッキ H=1.55m	129	本	58,961	58,961	58,961	58,961	58,832	58,961	59,090	58,961	
TT5298	端末支柱 亜鉛メッキ H=2.00m	183	本	72,247	72,247	72,247	72,247	72,064	72,247	72,430	72,247	
TT5299	端末支柱 亜鉛メッキ H=2.50m	258	本	103,322	103,322	103,322	103,322	103,064	103,322	103,580	103,322	
TT5300	端末支柱 亜鉛メッキ H=3.00m	296	本	117,664	117,664	117,664	117,664	117,368	117,664	117,960	117,664	
TT5301	端末支柱 亜鉛メッキ H=3.50m	345	本	137,105	137,105	137,105	137,105	136,760	137,105	137,450	137,105	
TT5302	端末支柱 亜鉛メッキ H=4.00m	471	本	168,239	168,239	168,239	168,239	167,768	168,239	168,710	168,239	
TT5405	P C 鋼棒 B種1号 径17mm 4m以上5m未満/本	1	kg	256	256	256	256	255	256	257	256	
TT5406	P C 鋼棒 B種1号 径23~32mm 4m以上5m未満/本	1	kg	248	248	248	248	247	248	249	248	
TT5426	P C 鋼線 ストランド 7本撚り 径12.4mm SWPR7A	1	kg	215	215	215	215	214	215	216	215	

地域別資材

コード	名称・規格	重量	単位	(15) 福江島	(16) 椋島	(17) 中通島 若松島	(18) 奈留島 久賀島	(19) 杵岐島	(20) 対馬()	(21) 対馬()	(22) 対馬()	摘要
TT5427	PC鋼線 ストランド 7本撚り 径15.2mm SWPR7A	1	kg	222	222	222	222	221	222	223	222	
TT5428	PC鋼線 ストランド19本撚り 径17.8mm SWPR19	1	kg	242	242	242	242	241	242	243	242	
TT5429	PC鋼線 ストランド19本撚り 径19.3mm SWPR19	1	kg	251	251	251	251	250	251	252	251	
TT5430	PC鋼線 ストランド19本撚り 径21.8mm SWPR19	1	kg	256	256	256	256	255	256	257	256	
TT5431	PC鋼線 ストランド7本撚り 径12.7mm SWPR7B	1	kg	221	221	221	221	220	221	222	221	
TT5432	PC鋼線 ストランド7本撚り 径15.2mm・SWPR7B	1	kg	234	234	234	234	233	234	235	234	
TT5435	PC鋼線 S E E E F 5 0 用	1	kg	268	268	268	268	267	268	269	268	
TT5436	PC鋼線 S E E E F 7 0 用	1	kg	246	246	246	246	245	246	247	246	
TT5437	PC鋼線 S E E E F 1 0 0 用	1	kg	246	246	246	246	245	246	247	246	
TT5438	PC鋼線 S E E E F 1 3 0 用	1	kg	246	246	246	246	245	246	247	246	
TT5439	PC鋼線 S E E E F 1 6 0 用	1	kg	247	247	247	247	246	247	248	247	
TT5440	PC鋼線 S E E E F 2 0 0 用	1	kg	259	259	259	259	258	259	260	259	
TT5441	PC鋼線 S E E E F 2 7 0 用	1	kg	260	260	260	260	259	260	261	260	
TT5442	PC鋼線 S E E E F 3 6 0 用	1	kg	260	260	260	260	259	260	261	260	
TT5450	吊鉄筋 丸鋼 径42mm 埋込長95.2cm 鉄筋長3.2m	35	本	4,675	4,675	4,675	4,675	4,640	4,675	4,710	4,675	
TT5451	吊鉄筋 丸鋼 径42mm 埋込長110.2cm 鉄筋長3.5m	38	本	4,932	4,932	4,932	4,932	4,894	4,932	4,970	4,932	
TT5452	吊鉄筋 丸鋼 径46mm 埋込長124.0cm 鉄筋長3.9m	51	本	6,399	6,399	6,399	6,399	6,348	6,399	6,450	6,399	
TT5453	吊鉄筋 丸鋼 径50mm 埋込長132.9cm 鉄筋長4.2m	65	本	8,615	8,615	8,615	8,615	8,550	8,615	8,680	8,615	
TT5484	けい船柱(長崎県型)直立消波タイプ 径250mm 高さ500mm	124	個	59,316	59,316	59,316	59,316	59,192	59,316	59,440	59,316	
TT5485	けい船柱(長崎県型)直柱10t 径250mm 高さ550mm	60	個	30,240	30,240	30,240	30,240	30,180	30,240	30,300	30,240	
TT5486	けい船柱(港湾局型)直柱15t 径250mm 高さ250mm	174	個	79,566	79,566	79,566	79,566	79,392	79,566	79,740	79,566	
TT5487	けい船柱(港湾局型)直柱25t 径300mm 高さ290mm	324	個	138,916	138,916	138,916	138,916	138,592	138,916	139,240	138,916	
TT5488	けい船柱(港湾局型)曲柱15t 径250mm 高さ250mm	277	個	122,493	122,493	122,493	122,493	122,216	122,493	122,770	122,493	
TT5489	けい船柱(港湾局型)曲柱25t 径300mm 高さ290mm	488	個	218,392	218,392	218,392	218,392	217,904	218,392	218,880	218,392	
TT5490	けい船柱(港湾局型)曲柱35t 径300mm 高さ290mm	542	個	235,878	235,878	235,878	235,878	235,336	235,878	236,420	235,878	
TT5495	防舷材 V型130H×1000L	30	m	76,570	76,570	76,570	76,570	76,540	76,570	76,600	76,570	
TT5496	防舷材 V型150H×1000L	33	m	95,097	95,097	95,097	95,097	95,064	95,097	95,130	95,097	
TT5497	防舷材 V型200H×1000L	60	m	155,540	155,540	155,540	155,540	155,480	155,540	155,600	155,540	
TT5498	防舷材 V型250H×1000L	87	m	197,783	197,783	197,783	197,783	197,696	197,783	197,870	197,783	
TT5499	防舷材 V型300H×1000L	132	m	246,188	246,188	246,188	246,188	246,056	246,188	246,320	246,188	
TT5500	防舷材 V型400H×1000L	244	m	408,196	408,196	408,196	408,196	407,952	408,196	408,440	408,196	
TT5501	防舷材 V型500H×1000L	364	m	627,276	627,276	627,276	627,276	626,912	627,276	627,640	627,276	
TT5505	埋込栓 V型130H用	1	個	4,689	4,689	4,689	4,689	4,688	4,689	4,690	4,689	
TT5506	埋込栓 V型150H用	1	個	4,969	4,969	4,969	4,969	4,968	4,969	4,970	4,969	
TT5507	埋込栓 V型200H用	1	個	7,719	7,719	7,719	7,719	7,718	7,719	7,720	7,719	
TT5508	埋込栓 V型250H用	1	個	7,719	7,719	7,719	7,719	7,718	7,719	7,720	7,719	
TT5509	埋込栓 V型300H用	2	個	12,618	12,618	12,618	12,618	12,616	12,618	12,620	12,618	
TT5510	埋込栓 V型400H用	4	個	16,036	16,036	16,036	16,036	16,032	16,036	16,040	16,036	
TT5511	埋込栓 V型500H用	4	個	16,036	16,036	16,036	16,036	16,032	16,036	16,040	16,036	
TT5520	車止(鋼板SS400) 亜鉛メッキ 150H×150W	28	m	15,152	15,152	15,152	15,152	15,124	15,152	15,180	15,152	

地域別資材

コード	名称・規格	重量	単位	(15) 福江島	(16) 椋島	(17) 中通島 若松島	(18) 奈留島 久賀島	(19) 吉岐島	(20) 対馬()	(21) 対馬()	(22) 対馬()	摘要
TT5521	車止(樹脂コンクリート製) 塗装有 150H×150W	54	m	14,486	14,486	14,486	14,486	14,432	14,486	14,540	14,486	
TT5522	車止(鋼板SS400) トラマーク塗装 150H×150W	28	m	16,852	16,852	16,852	16,852	16,824	16,852	16,880	16,852	
TT5524	車止(樹脂コンクリート製) 塗装有 200H×200W	96	m	23,964	23,964	23,964	23,964	23,868	23,964	24,060	23,964	
TT5525	車止(鋼板SS400) トラマーク塗装 200H×200W	37	m	25,633	25,633	25,633	25,633	25,596	25,633	25,670	25,633	
TT5526	防砂布(引張強度 3 0 0 kg / 3 cm)		m ²	690	690	690	690	690	690	690	690	
TT5527	ポリエステル製不織布 t=5mm以上(加工含む 長崎県規格)		m ²	1,140	1,140	1,140	1,140	1,140	1,140	1,140	1,140	
TT5531	コーナプレート(ステンレス製) φ=1.0m 9kg	9	m	13,681	13,681	13,681	13,681	13,672	13,681	13,690	13,681	
TT5534	けい船環(ステンレス製) 径25mm リング径200mm	7	個	15,263	15,263	15,263	15,263	15,256	15,263	15,270	15,263	
TT5541	防舷材 漁港型 100H×1000L	30	m	69,470	69,470	69,470	69,470	69,440	69,470	69,500	69,470	
TT5542	防舷材 漁港型 130H×1000L	39	m	79,451	79,451	79,451	79,451	79,412	79,451	79,490	79,451	
TT5543	防舷材 漁港型 150H×1000L	49	m	106,441	106,441	106,441	106,441	106,392	106,441	106,490	106,441	
TT5544	防舷材 漁港型 200H×1000L	80	m	174,720	174,720	174,720	174,720	174,640	174,720	174,800	174,720	
TT5545	防舷材 漁港型 250H×1000L	113	m	226,017	226,017	226,017	226,017	225,904	226,017	226,130	226,017	
TT5547	埋込栓 漁港型 100H用	1	個	4,859	4,859	4,859	4,859	4,858	4,859	4,860	4,859	
TT5548	埋込栓 漁港型 130H用	1	個	4,859	4,859	4,859	4,859	4,858	4,859	4,860	4,859	
TT5549	埋込栓 漁港型 150H用	1	個	5,119	5,119	5,119	5,119	5,118	5,119	5,120	5,119	
TT5550	埋込栓 漁港型 200H用	2	個	7,968	7,968	7,968	7,968	7,966	7,968	7,970	7,968	
TT5551	埋込栓 漁港型 250H用	2	個	7,668	7,668	7,668	7,668	7,666	7,668	7,670	7,668	
TT5604	ライナプレート D=3.5m t=3.2mm	474	m	144,266	144,266	144,266	144,266	143,792	144,266	144,740	144,266	10/1改定
TT5605	ライナプレート D=3.5m t=4.5mm	650	m	196,850	196,850	196,850	196,850	196,200	196,850	197,500	196,850	10/1改定
TT5606	ライナプレート D=3.5m t=6.0mm	853	m	259,677	259,677	259,677	259,677	258,824	259,677	260,530	259,677	10/1改定
TT5612	ライナプレート D=3.5m t=2.7mm	405	m	124,645	124,645	124,645	124,645	124,240	124,645	125,050	124,645	10/1改定
TT5632	補強リング(ライナープレート用) D=3.5m	310	組	113,790	113,790	113,790	113,790	113,480	113,790	114,100	113,790	10/1改定
TT6044	生コン ボルトランド G20 18 s8以下 W/C=60%以下		m ³	15,900	0	17,650	17,550	15,950	11,450	11,650	11,650	10/1改定
TT6045	生コン ボルトランド G20 18 s12以上 W/C=60%以下		m ³	16,000	0	17,800	17,700	16,100	11,600	11,800	11,800	10/1改定
TT6046	生コン ボルトランド G20 21 s8以下 W/C=55%以下		m ³	16,100	0	18,050	17,950	16,350	11,850	12,050	12,050	10/1改定
TT6047	生コン ボルトランド G20 21 s12以上 W/C=55%以下		m ³	16,200	0	18,200	18,100	16,500	12,000	12,200	12,200	10/1改定
TT6050	生コン ボルトランド G20 24 s8以下 W/C=55%以下		m ³	16,100	0	18,050	17,950	16,350	11,850	12,050	12,050	10/1改定
TT6051	生コン ボルトランド G20 24 s12以上 W/C=55%以下		m ³	16,200	0	18,200	18,100	16,500	12,000	12,200	12,200	10/1改定
TT6067	生コン ボルトランド G40 18 s8以下 W/C=60%以下		m ³	15,800	0	17,650	17,550	15,950	11,450	11,650	11,650	10/1改定
TT6068	生コン ボルトランド G40 18 s12以上 W/C=60%以下		m ³	15,900	0	17,800	17,700	16,100	11,600	11,800	11,800	10/1改定
TT6069	生コン ボルトランド G40 21 s8以下 W/C=55%以下		m ³	16,000	0	18,050	17,950	16,350	11,850	12,050	12,050	10/1改定
TT6070	生コン ボルトランド G40 21 s12以上 W/C=55%以下		m ³	16,100	0	18,200	18,100	16,500	12,000	12,200	12,200	10/1改定
TT6071	生コン ボルトランド G40 24 s8以下 W/C=55%以下		m ³	16,000	0	18,050	17,950	16,350	11,850	12,050	12,050	10/1改定
TT6072	生コン ボルトランド G40 24 s12以上 W/C=55%以下		m ³	16,100	0	18,200	18,100	16,500	12,000	12,200	12,200	10/1改定
TT6089	生コン 高炉 G20 18 s8以下 W/C=60%以下		m ³	15,800	0	17,550	17,450	15,850	11,350	11,550	11,550	10/1改定
TT6090	生コン 高炉 G20 18 s12以上 W/C=60%以下		m ³	15,900	0	17,700	17,600	16,000	11,500	11,700	11,700	10/1改定
TT6091	生コン 高炉 G20 21 s8以下 W/C=55%以下		m ³	16,000	0	17,950	17,850	16,250	11,750	11,950	11,950	10/1改定
TT6092	生コン 高炉 G20 21 s12以上 W/C=55%以下		m ³	16,100	0	18,100	18,000	16,400	11,900	12,100	12,100	10/1改定
TT6095	生コン 高炉 G20 24 s8以下 W/C=55%以下		m ³	16,000	0	17,950	17,850	16,250	11,750	11,950	11,950	10/1改定

地域別資材

コード	名称・規格	重量	単位	(15) 福江島	(16) 椋島	(17) 中通島 若松島	(18) 奈留島 久賀島	(19) 杵岐島	(20) 対馬()	(21) 対馬()	(22) 対馬()	摘要
TT6096	生コン 高炉 G20 24 s 12以上 W/C = 55%以下		m ³	16,100	0	18,100	18,000	16,400	11,900	12,100	12,100	10/1改定
TT6113	生コン 高炉 G40 18 s 8以下 W/C = 60%以下		m ³	15,700	0	17,550	17,450	15,850	11,350	11,550	11,550	10/1改定
TT6114	生コン 高炉 G40 18 s 12以上 W/C = 60%以下		m ³	15,800	0	17,700	17,600	16,000	11,500	11,700	11,700	10/1改定
TT6115	生コン 高炉 G40 21 s 8以下 W/C = 55%以下		m ³	15,900	0	17,950	17,850	16,250	11,750	11,950	11,950	10/1改定
TT6116	生コン 高炉 G40 21 s 12以上 W/C = 55%以下		m ³	16,000	0	18,100	18,000	16,400	11,900	12,100	12,100	10/1改定
TT6117	生コン 高炉 G40 24 s 8以下 W/C = 55%以下		m ³	15,900	0	17,950	17,850	16,250	11,750	11,950	11,950	10/1改定
TT6118	生コン 高炉 G40 24 s 12以上 W/C = 55%以下		m ³	16,000	0	18,100	18,000	16,400	11,900	12,100	12,100	10/1改定
TT6134	生コン 早強 G20 18 s 8以下 W/C = 60%以下		m ³	0	0	0	0	0	12,650	12,850	12,850	10/1改定
TT6135	生コン 早強 G20 18 s 12以上 W/C = 60%以下		m ³	0	0	0	0	0	12,800	13,000	13,000	10/1改定
TT6136	生コン 早強 G20 21 s 8以下 W/C = 55%以下		m ³	0	0	0	0	0	13,050	13,250	13,250	10/1改定
TT6137	生コン 早強 G20 21 s 12以上 W/C = 55%以下		m ³	0	0	0	0	0	13,200	13,400	13,400	10/1改定
TT6140	生コン 早強 G20 24 s 8以下 W/C = 55%以下		m ³	0	0	0	0	0	13,050	13,250	13,250	10/1改定
TT6141	生コン 早強 G20 24 s 12以上 W/C = 55%以下		m ³	0	0	0	0	0	13,200	13,400	13,400	10/1改定
TT6157	生コン 早強 G40 18 s 8以下 W/C = 60%以下		m ³	0	0	0	0	0	12,650	12,850	12,850	10/1改定
TT6158	生コン 早強 G40 18 s 12以上 W/C = 60%以下		m ³	0	0	0	0	0	12,800	13,000	13,000	10/1改定
TT6159	生コン 早強 G40 21 s 8以下 W/C = 55%以下		m ³	0	0	0	0	0	13,050	13,250	13,250	10/1改定
TT6160	生コン 早強 G40 21 s 12以上 W/C = 55%以下		m ³	0	0	0	0	0	13,200	13,400	13,400	10/1改定
TT6161	生コン 早強 G40 24 s 8以下 W/C = 55%以下		m ³	0	0	0	0	0	13,050	13,250	13,250	10/1改定
TT6162	生コン 早強 G40 24 s 12以上 W/C = 55%以下		m ³	0	0	0	0	0	13,200	13,400	13,400	10/1改定

地域別資材

コード	名称・規格	重量	単位	(15) 福江島	(16) 椋島	(17) 中通島 若松島	(18) 奈留島 久賀島	(19) 杵岐島	(20) 対馬()	(21) 対馬()	(22) 対馬()	摘要
TT4501	異形棒鋼(SD295A) 径10mm(t当り)		t	85,500	85,500	85,500	85,500	84,500	85,500	86,500	85,500	10/1新設
TT4502	異形棒鋼(SD295A) 径10mm(kg当り)		kg	86	86	86	86	85	86	87	86	10/1新設
TT4503	異形棒鋼(SD295A) 径13mm(t当り)		t	82,500	82,500	82,500	82,500	81,500	82,500	83,500	82,500	10/1新設
TT4504	異形棒鋼(SD295A) 径13mm(kg当り)		kg	83	83	83	83	82	83	84	83	10/1新設
TT4505	異形棒鋼(SD295A) 径16mm(t当り)		t	80,500	80,500	80,500	80,500	79,500	80,500	81,500	80,500	10/1新設
TT4506	異形棒鋼(SD295A) 径16mm(kg当り)		kg	81	81	81	81	80	81	82	81	10/1新設
TT4507	異形棒鋼(SD295A) 径19mm(t当り)		t	80,500	80,500	80,500	80,500	79,500	80,500	81,500	80,500	10/1新設
TT4508	異形棒鋼(SD295A) 径19mm(kg当り)		kg	81	81	81	81	80	81	82	81	10/1新設
TT4509	異形棒鋼(SD295A) 径22mm(t当り)		t	81,000	81,000	81,000	81,000	80,000	81,000	82,000	81,000	10/1新設
TT4510	異形棒鋼(SD295A) 径22mm(kg当り)		kg	81	81	81	81	80	81	82	81	10/1新設
TT4511	異形棒鋼(SD345) 径10mm(t当り)		t	87,000	87,000	87,000	87,000	86,000	87,000	88,000	87,000	10/1新設
TT4512	異形棒鋼(SD345) 径10mm(kg当り)		kg	87	87	87	87	86	87	88	87	10/1新設
TT4513	異形棒鋼(SD345) 径13mm(t当り)		t	84,500	84,500	84,500	84,500	83,500	84,500	85,500	84,500	10/1新設
TT4514	異形棒鋼(SD345) 径13mm(kg当り)		kg	85	85	85	85	84	85	86	85	10/1新設
TT4515	異形棒鋼(SD345) 径16mm(t当り)		t	82,500	82,500	82,500	82,500	81,500	82,500	83,500	82,500	10/1新設
TT4516	異形棒鋼(SD345) 径16mm(kg当り)		kg	83	83	83	83	82	83	84	83	10/1新設
TT4517	異形棒鋼(SD345) 径19mm(t当り)		t	82,500	82,500	82,500	82,500	81,500	82,500	83,500	82,500	10/1新設
TT4518	異形棒鋼(SD345) 径19mm(kg当り)		kg	83	83	83	83	82	83	84	83	10/1新設
TT4519	異形棒鋼(SD345) 径22mm(t当り)		t	82,500	82,500	82,500	82,500	81,500	82,500	83,500	82,500	10/1新設
TT4520	異形棒鋼(SD345) 径22mm(kg当り)		kg	83	83	83	83	82	83	84	83	10/1新設
TT4521	異形棒鋼(SD345) 径25mm(t当り)		t	82,500	82,500	82,500	82,500	81,500	82,500	83,500	82,500	10/1新設
TT4522	異形棒鋼(SD345) 径25mm(kg当り)		kg	83	83	83	83	82	83	84	83	10/1新設
TT4523	異形棒鋼(SD345) 径29mm(t当り)		t	83,500	83,500	83,500	83,500	82,500	83,500	84,500	83,500	10/1新設
TT4524	異形棒鋼(SD345) 径29mm(kg当り)		kg	84	84	84	84	83	84	85	84	10/1新設
TT4525	異形棒鋼(SD345) 径32mm(t当り)		t	83,500	83,500	83,500	83,500	82,500	83,500	84,500	83,500	10/1新設
TT4526	異形棒鋼(SD345) 径32mm(kg当り)		kg	84	84	84	84	83	84	85	84	10/1新設

建設機械等損料表

コード	名称	規格・形状	単位	運転時間 ③欄	運転日数 ④欄	供用日数 ⑤欄	運転1時間 当り損料 ⑨欄	供用1日 当り損料 ⑩欄	運転1時間 当り換算値 ⑬欄	供用1日 当り換算値 ⑭欄	摘要
TM1509	ハブロータマ(単体)[電動式・可変モメント型]ハット形	振動数18.3Hz 起振力0~475.5kN 60kW	時間	530	80	120	5,450	30,700	12,400	54,800	10/1新設
TM1514	ハブロータマ(単体)[電動式・可変モメント型]ハット形	振動数18.3Hz 起振力0~567.9kN 90kW	時間	530	80	120	6,230	35,200	14,200	62,700	10/1新設
TM1520	ハブロータマ(単体)[油圧式・可変超高周波型]	排ガス(2次) ハット形 0~60Hz 473.4kN 235kW	時間	530	80	120	11,800	66,400	26,800	118,000	10/1新設
TM1552	クローラ式杭打機[アイゼンロータマ・直結三点支持式]	汎質量8.0t リーダ長21~24m 吊能力45~50t	時間	660	120	190	14,000	73,100	34,900	122,000	
TM2923	工事用水中ポンプ(大型)	口径400mm 揚程10m 45.0KW 1.03t	日		100	140	4,280	2,070	7,180	5,110	
TM3757	軌道設備(2軸条)	30kg/m	供用日							2,270	10/1廃止
TM4094	鋼製橋損料	橋高20m 質量23.0t	日					26,200			
TM4095	鋼製橋損料	橋高25m 質量26.7t	日					29,300			
TM4096	鋼製橋損料	橋高30m 質量29.0t	日					31,300			
TM4097	鋼製橋損料	橋高35m 質量31.4t	日					33,300			
TM4150	クリーナブレード損耗	Aタイプ	組					30,100			10/1廃止
TM4152	クリーナブレード損耗	Cタイプ	組					30,100			10/1廃止
TM4162	単管足場損料(海上)	1m未満	箇所					61,000			
TM4164	単管足場損料(海上)	1~3m未満	箇所					76,000			
TM4516	船外機船 5.5m [FRP]	11KW(15PS)	日		120	200	477	501	1,310	787	
TM4898	コンクリートバケット	1.5m ³	日						2,290		
TM4899	コンクリートバケット	3.0m ³	日						3,800		
TM4900	コンクリートバケット	5.0m ³	日						5,530		
TM6570	鋼管ソイルセメント杭打機	杭径800~1500mm施工深度70m出力110kW	時間	700	130	190	31,200	173,000	78,200	288,000	10/1新設
TZ3842	G P S	R T K G P S D G P S 兼用タイプ	供用日			70		29,700		29,700	
TZ3843	G P S	D G P S	供用日			70		4,520		4,520	
TZ3844	G P S 施工管理装置	グラブ浚渫船用	供用日			135		35,800		35,800	10/1新設
TZ4352	掴み装置	1.0m級	時間	810	130	200	316	1,610	713	2,880	10/1改定
TZ4608	鉄筋スタッド施工機械	2000A	供用日							90,400	10/1新設

賃料単価

コード	名 称	規 格 ・ 形 状	単 位	単 価	摘 要
TM6001	鋼矢板 本矢板 2型	供用1日当賃料 1~90日	t	***	
TM6002	鋼矢板 本矢板 2型	供用1日当賃料 91~180日	t	***	
TM6003	鋼矢板 本矢板 2型	供用1日当賃料181~360日	t	***	
TM6004	鋼矢板 本矢板 2型	供用1日当賃料361~720日	t	***	
TM6005	鋼矢板 本矢板 2型	供用1日当賃料721~1080日	t	***	
TM6006	鋼矢板 本矢板 2型	1現場当修理費損耗費 軽作業	t	***	
TM6007	鋼矢板 本矢板 2型	1現場当修理費損耗費 標準作業	t	***	
TM6008	鋼矢板 本矢板 2型	1現場当修理費損耗費 重作業	t	***	
TM6009	鋼矢板 本矢板 3型	供用1日当賃料 1~90日	t	***	
TM6010	鋼矢板 本矢板 3型	供用1日当賃料 91~180日	t	***	
TM6011	鋼矢板 本矢板 3型	供用1日当賃料181~360日	t	***	
TM6012	鋼矢板 本矢板 3型	供用1日当賃料361~720日	t	***	
TM6013	鋼矢板 本矢板 3型	供用1日当賃料721~1080日	t	***	
TM6014	鋼矢板 本矢板 3型	1現場当修理費損耗費 軽作業	t	***	
TM6015	鋼矢板 本矢板 3型	1現場当修理費損耗費 標準作業	t	***	
TM6016	鋼矢板 本矢板 3型	1現場当修理費損耗費 重作業	t	***	
TM6017	鋼矢板 本矢板 4型	供用1日当賃料 1~90日	t	***	
TM6018	鋼矢板 本矢板 4型	供用1日当賃料 91~180日	t	***	
TM6019	鋼矢板 本矢板 4型	供用1日当賃料181~360日	t	***	
TM6020	鋼矢板 本矢板 4型	供用1日当賃料361~720日	t	***	
TM6021	鋼矢板 本矢板 4型	供用1日当賃料721~1080日	t	***	
TM6022	鋼矢板 本矢板 4型	1現場当修理費損耗費 軽作業	t	***	
TM6023	鋼矢板 本矢板 4型	1現場当修理費損耗費 標準作業	t	***	
TM6024	鋼矢板 本矢板 4型	1現場当修理費損耗費 重作業	t	***	
TM6025	鋼矢板 本矢板 5L型	供用1日当賃料 1~90日	t	***	
TM6026	鋼矢板 本矢板 5L型	供用1日当賃料 91~180日	t	***	
TM6027	鋼矢板 本矢板 5L型	供用1日当賃料181~360日	t	***	
TM6028	鋼矢板 本矢板 5L型	供用1日当賃料361~720日	t	***	
TM6029	鋼矢板 本矢板 5L型	供用1日当賃料721~1080日	t	***	
TM6030	鋼矢板 本矢板 5L型	1現場当修理費損耗費 軽作業	t	***	
TM6031	鋼矢板 本矢板 5L型	1現場当修理費損耗費 標準作業	t	***	
TM6032	鋼矢板 本矢板 軽量型	供用1日当賃料 1~90日	t	***	
TM6033	鋼矢板 本矢板 軽量型	供用1日当賃料 91~180日	t	***	
TM6034	鋼矢板 本矢板 軽量型	供用1日当賃料181~360日	t	***	
TM6035	鋼矢板 本矢板 軽量型	供用1日当賃料361~720日	t	***	
TM6036	鋼矢板 本矢板 軽量型	1現場当修理費損耗費 軽作業	t	***	
TM6037	鋼矢板 本矢板 軽量型	1現場当修理費損耗費 標準作業	t	***	
TM6038	鋼矢板 本矢板 軽量型	供用1日当賃料721~1080日	t	***	
TM6039	鋼矢板 本矢板 5L型	1現場当修理費損耗費 重作業	t	***	
TM6041	H形鋼 杭用 200型	供用1日当賃料 1~90日	t	***	
TM6042	H形鋼 杭用 200型	供用1日当賃料 91~180日	t	***	
TM6043	H形鋼 杭用 200型	供用1日当賃料181~360日	t	***	
TM6044	H形鋼 杭用 200型	供用1日当賃料361~720日	t	***	
TM6045	H形鋼 杭用 200型	1現場当修理費損耗費 軽作業	t	***	
TM6046	H形鋼 杭用 200型	1現場当修理費損耗費 標準作業	t	***	
TM6047	H形鋼 杭用 200型	1現場当修理費損耗費 重作業	t	***	
TM6048	H形鋼 杭用 250型	供用1日当賃料 1~90日	t	***	
TM6049	H形鋼 杭用 250型	供用1日当賃料 91~180日	t	***	

賃料単価

コード	名 称	規 格 ・ 形 状	単 位	単 価	摘 要
TM6050	H形鋼 杭用 250型	供用1日当賃料181～360日	t	***	
TM6051	H形鋼 杭用 250型	供用1日当賃料361～720日	t	***	
TM6052	H形鋼 杭用 250型	1現場当修理費損耗費 軽作業	t	***	
TM6053	H形鋼 杭用 250型	1現場当修理費損耗費 標準作業	t	***	
TM6054	H形鋼 杭用 250型	1現場当修理費損耗費 重作業	t	***	
TM6055	H形鋼 杭用 300型	供用1日当賃料 1～90日	t	***	
TM6056	H形鋼 杭用 300型	供用1日当賃料 91～180日	t	***	
TM6057	H形鋼 杭用 300型	供用1日当賃料181～360日	t	***	
TM6058	H形鋼 杭用 300型	供用1日当賃料361～720日	t	***	
TM6059	H形鋼 杭用 300型	1現場当修理費損耗費 軽作業	t	***	
TM6060	H形鋼 杭用 300型	1現場当修理費損耗費 標準作業	t	***	
TM6061	H形鋼 杭用 300型	1現場当修理費損耗費 重作業	t	***	
TM6062	H形鋼 杭用 350型	供用1日当賃料 1～90日	t	***	
TM6063	H形鋼 杭用 350型	供用1日当賃料 91～180日	t	***	
TM6064	H形鋼 杭用 350型	供用1日当賃料181～360日	t	***	
TM6065	H形鋼 杭用 350型	供用1日当賃料361～720日	t	***	
TM6066	H形鋼 杭用 350型	1現場当修理費損耗費 軽作業	t	***	
TM6067	H形鋼 杭用 350型	1現場当修理費損耗費 標準作業	t	***	
TM6068	H形鋼 杭用 350型	1現場当修理費損耗費 重作業	t	***	
TM6069	H形鋼 杭用 400型	供用1日当賃料 1～90日	t	***	
TM6070	H形鋼 杭用 400型	供用1日当賃料 91～180日	t	***	
TM6071	H形鋼 杭用 400型	供用1日当賃料181～360日	t	***	
TM6072	H形鋼 杭用 400型	供用1日当賃料361～720日	t	***	
TM6073	H形鋼 杭用 400型	1現場当修理費損耗費 軽作業	t	***	
TM6074	H形鋼 杭用 400型	1現場当修理費損耗費 標準作業	t	***	
TM6075	H形鋼 杭用 400型	1現場当修理費損耗費 重作業	t	***	
TM6076	H形鋼 杭用 200型	供用1日当賃料721～1080日	t	46	
TM6077	H形鋼 杭用 250型	供用1日当賃料721～1080日	t	46	
TM6078	H形鋼 杭用 300型	供用1日当賃料721～1080日	t	46	
TM6079	H形鋼 杭用 350型	供用1日当賃料721～1080日	t	46	
TM6080	H形鋼 杭用 400型	供用1日当賃料721～1080日	t	46	
TM6081	山留主部材 250～400型	供用1日当賃料 1～90日	t	***	
TM6082	山留主部材 250～400型	供用1日当賃料 91～180日	t	***	
TM6083	山留主部材 250～400型	供用1日当賃料181～360日	t	***	
TM6084	山留主部材 250～400型	供用1日当賃料361～720日	t	***	
TM6085	山留主部材 250～400型	供用1日当賃料721～1080日	t	***	
TM6086	山留主部材 250～400型	1現場当修理費消耗費 標準作業	t	***	
TM6089	副部材 A	供用1日当賃料 1～90日	t	***	
TM6090	副部材 A	供用1日当賃料 91～180日	t	***	
TM6091	副部材 A	供用1日当賃料181～360日	t	***	
TM6092	副部材 A	供用1日当賃料361～720日	t	***	
TM6093	副部材 A	供用1日当賃料721～1080日	t	***	
TM6094	副部材 A	1現場当修理費消耗費 標準作業	t	***	
TM6096	副部材 B	1現場当修理費消耗費 標準作業	t	***	
TM6101	覆工板 鋼製	供用1月当賃料 3ヶ月以下	m ²	***	
TM6102	覆工板 鋼製	供用1月当賃料 6ヶ月以下	m ²	***	
TM6103	覆工板 鋼製	供用1月当賃料 12ヶ月以下	m ²	***	
TM6104	覆工板 鋼製	供用1月当賃料 24ヶ月以下	m ²	***	

賃料単価

コード	名 称	規 格 ・ 形 状	単 位	単 価	摘 要
TM6105	覆工板 鋼製	供用1月当賃料 24ヶ月超	m ²	***	
TM6106	覆工板 鋼製	1現場当修理費損耗費	m ²	***	
TM6109	覆工板 鋼製 滑り止め加工付	供用1月当賃料 3ヶ月以下	m ²	***	
TM6110	覆工板 鋼製 滑り止め加工付	供用1月当賃料 6ヶ月以下	m ²	***	
TM6111	覆工板 鋼製 滑り止め加工付	供用1月当賃料 12ヶ月以下	m ²	***	
TM6112	覆工板 鋼製 滑り止め加工付	供用1月当賃料 24ヶ月以下	m ²	***	
TM6113	覆工板 鋼製 滑り止め加工付	供用1月当賃料 24ヶ月超	m ²	***	
TM6114	覆工板 鋼製 滑り止め加工付	1現場当修理費損耗費	m ²	***	
TM6117	覆工板 コンクリート製	供用1月当賃料 3ヶ月以下	m ²	***	
TM6118	覆工板 コンクリート製	供用1月当賃料 6ヶ月以下	m ²	***	
TM6119	覆工板 コンクリート製	供用1月当賃料 12ヶ月以下	m ²	***	
TM6120	覆工板 コンクリート製	供用1月当賃料 24ヶ月以下	m ²	***	
TM6121	覆工板 コンクリート製	供用1月当賃料 24ヶ月超	m ²	***	
TM6122	覆工板 コンクリート製	1現場当修理費損耗費	m ²	***	
TM6126	鋼製マット 厚さ50mm	供用1月当賃料 3ヶ月以下	m ²	***	
TM6127	鋼製マット 厚さ50mm	供用1月当賃料 6ヶ月以下	m ²	***	
TM6128	鋼製マット 厚さ50mm	供用1月当賃料 12ヶ月以下	m ²	***	
TM6129	鋼製マット 厚さ50mm	供用1月当賃料 24ヶ月以下	m ²	***	
TM6130	鋼製マット 厚さ50mm	供用1月当賃料 24ヶ月超	m ²	***	
TM6131	鋼製マット 厚さ50mm	1現場当修理費損耗費	m ²	***	
TM6134	鋼製マット 厚さ100mm	供用1月当賃料 3ヶ月以下	m ²	***	
TM6135	鋼製マット 厚さ100mm	供用1月当賃料 6ヶ月以下	m ²	***	
TM6136	鋼製マット 厚さ100mm	供用1月当賃料 12ヶ月以下	m ²	***	
TM6137	鋼製マット 厚さ100mm	供用1月当賃料 24ヶ月以下	m ²	***	
TM6138	鋼製マット 厚さ100mm	供用1月当賃料 24ヶ月超	m ²	***	
TM6139	鋼製マット 厚さ100mm	1現場当修理費損耗費	m ²	***	
TM6150	山留主部材150型	供用1日当賃料 1~90日	t	100	
TM6151	山留主部材150型	供用1日当賃料 91~180日	t	95	
TM6152	山留主部材150型	供用1日当賃料 181~360日	t	83	
TM6153	山留主部材150型	供用1日当賃料 361~720日	t	75	
TM6154	山留主部材150型	供用1日当賃料 721~1080日	t	68	
TM6155	山留主部材200型	供用1日当賃料 1~90日	t	100	
TM6156	山留主部材200型	供用1日当賃料 91~180日	t	95	
TM6157	山留主部材200型	供用1日当賃料 181~360日	t	83	
TM6158	山留主部材200型	供用1日当賃料 361~720日	t	75	
TM6159	山留主部材200型	供用1日当賃料 721~1080日	t	68	
TM6160	山留主部材150・200型	1現場当修理費損耗費	t	***	
TM6201	異形ブロック型枠(鋼製)	30t未満	m ²	***	
TM6202	異形ブロック型枠(鋼製)	30t以上~50t未満	m ²	***	
TM6203	異形ブロック型枠(鋼製)	50t以上	m ²	***	
TM6206	異形ブロック型枠(FRP製)	30t未満	m ²	***	
TM6209	異形ブロック型枠(直積ブロック用鋼製)	30t未満	m ²	***	
TM6210	異形ブロック型枠(直積ブロック用鋼製)	30t~50t未満	m ²	***	
TM6220	一体打ち(単体)漁礁用鋼製型枠	30t~50t未満	m ²	1,480	
TM6221	一体打ち(単体)漁礁用鋼製型枠	30t未満	m ²	1,270	
TM6224	2m角型漁礁鋼製型枠		m ²	490	
TM6226	藻場造成礁鋼製型枠	30t未満	m ²	1,270	
TM6241	鋼製型枠	100×1500mm	枚	***	

賃料単価

コード	名 称	規 格 ・ 形 状	単 位	単 価	摘 要
TM6242	鋼製型枠	150×1500mm	枚	***	
TM6243	鋼製型枠	300×1500mm	枚	***	
TM6244	鋼製型枠	300×1800mm	枚	***	
TM6246	鋼製型枠賃料(基本料)	100×1,500mm	枚	***	
TM6247	鋼製型枠賃料(基本料)	150×1,500mm	枚	***	
TM6248	鋼製型枠賃料(基本料)	300×1,500mm	枚	***	
TM6249	鋼製型枠賃料(基本料)	300×1,800mm	枚	***	
TM6346	セパレータ	B型 8×150mm	本	***	
TM6347	セパレータ	B型 9×200mm	本	***	
TM6348	セパレータ	B型 9×500mm	本	***	
TM6349	セパレータ	B型 9×400mm	本	***	
TM9020	トラッククレーン賃料	油圧伸縮ジブ型 吊上能力4.9t吊	日	***	
TM9022	トラッククレーン賃料	油圧伸縮ジブ型 吊上能力16t吊	日	***	
TM9023	トラッククレーン賃料	油圧伸縮ジブ型 吊上能力20t吊	日	***	
TM9024	トラッククレーン賃料	油圧伸縮ジブ型 吊上能力25t吊	日	***	
TM9025	トラッククレーン賃料	油圧伸縮ジブ型 吊上能力30t吊	日	***	
TM9026	トラッククレーン賃料	油圧伸縮ジブ型 吊上能力35t吊	日	***	
TM9027	トラッククレーン賃料	油圧伸縮ジブ型 吊上能力40～45t吊	日	***	
TM9030	トラッククレーン賃料	油圧伸縮ジブ型 吊上能力120t吊	日	***	
TM9031	トラッククレーン賃料	油圧伸縮ジブ型 吊上能力160t吊	日	***	
TM9032	トラッククレーン賃料	油圧伸縮ジブ型 吊上能力200t吊	日	***	
TM9033	トラッククレーン賃料	油圧伸縮ジブ型 吊上能力360t吊	日	***	
TM9034	トラッククレーン賃料	油圧伸縮ジブ型 吊上能力100t吊	日	***	
TM9036	クローラクレーン賃料	油圧駆動式ウインチ・ラチスジブ型 55t吊	日	***	
TM9038	クローラクレーン賃料	油圧駆動式ウインチ・ラチスジブ型 200t吊	日	***	
TM9039	クローラクレーン賃料	油圧駆動式ウインチ・ラチスジブ型 250t吊	日	***	
TM9041	クローラクレーン賃料	油圧駆動式ウインチ・ラチスジブ型 35t吊	日	***	
TM9043	クローラクレーン賃料	油圧駆動式ウインチ・ラチスジブ型 40t吊	日	***	
TM9044	クローラクレーン賃料	油圧駆動式ウインチ・ラチスジブ型 50t吊	日	***	
TM9045	クローラクレーン賃料	油圧駆動式ウインチ・ラチスジブ型 65t吊	日	***	
TM9046	クローラクレーン賃料	油圧駆動式ウインチ・ラチスジブ型 80t吊	日	***	
TM9047	クローラクレーン賃料	油圧駆動式ウインチ・ラチスジブ型 100t吊	日	***	
TM9048	クローラクレーン賃料	油圧駆動式ウインチ・ラチスジブ型 150t吊	日	***	
TM9049	クローラクレーン賃料	油圧駆動式ウインチ・ラチスジブ型 300t吊	日	***	
TM9050	クローラクレーン賃料	油圧駆動式ウインチ・ラチスジブ型 450t吊	日	***	
TM9051	ラフテレーンクレーン賃料	油圧伸縮ジブ型 4.9t吊(一般型・排出型)	日	***	
TM9052	ラフテレーンクレーン賃料	油圧伸縮ジブ型 7.0t吊(一般型・排出型)	日	***	
TM9053	ラフテレーンクレーン賃料	油圧伸縮ジブ型 10t吊(一般型・排出型)	日	***	
TM9054	ラフテレーンクレーン賃料	油圧伸縮ジブ型 16t吊(一般型・排出型)	日	***	
TM9055	ラフテレーンクレーン賃料	油圧伸縮ジブ型 20t吊(一般型・排出型)	日	***	
TM9056	ラフテレーンクレーン賃料	油圧伸縮ジブ型 25t吊(一般型・排出型)	日	***	
TM9057	ラフテレーンクレーン賃料	油圧伸縮ジブ型 35t吊(一般型・排出型)	日	***	
TM9059	ラフテレーンクレーン賃料	油圧伸縮ジブ型 45t吊(一般型・排出型)	日	***	
TM9060	ホイールローダ賃料	ハケット山積容量 0.34～0.35m3	日	***	
TM9061	ホイールローダ賃料	ハケット山積容量 0.60m3	日	***	
TM9062	ホイールローダ賃料	ハケット山積容量 0.80m3	日	***	
TM9063	ホイールローダ賃料	ハケット山積容量 0.9～1.0m3	日	***	
TM9064	ホイールローダ賃料	ハケット山積容量 1.2m3	日	***	

賃料単価

コード	名 称	規 格 ・ 形 状	単 位	単 価	摘 要
TM9065	ホイールローダ賃料	ハケット山積容量 1.3 ~ 1.4m ³	日	***	
TM9066	ホイールローダ賃料	ハケット山積容量 1.5 ~ 1.7m ³	日	***	
TM9067	ホイールローダ賃料	ハケット山積容量 2.1m ³	日	***	
TM9068	ホイールローダ賃料	ハケット山積容量 2.3m ³	日	***	
TM9069	ホイールローダ賃料	ハケット山積容量 2.4 ~ 2.6m ³	日	***	
TM9070	ホイールローダ賃料	ハケット山積容量 2.7 ~ 2.9m ³	日	***	
TM9080	ラフテレーンクレーン賃料	油圧伸縮ジブ型 50t吊(一般型・排出型)	日	***	
TM9090	ロードローラ賃料	マカダム 8 ~ 10t	日	***	
TM9091	ロードローラ賃料	マカダム 10 ~ 12t	日	***	
TM9092	ロードローラ賃料	マカダム両輪 10 ~ 12t(一般型・排出型)	日	***	
TM9093	ロードローラ賃料	マカダム両輪 11 ~ 15t(一般型・排出型)	日	***	
TM9094	ロードローラ賃料	タンデム 6 ~ 8t	日	***	
TM9095	ロードローラ賃料	タンデム 8 ~ 10t	日	***	
TM9100	タイヤローラ賃料	3 ~ 4t(一般型・排出型)	日	***	
TM9101	タイヤローラ賃料	6 ~ 8t	日	***	
TM9102	タイヤローラ賃料	8 ~ 20t(一般型・排出型)	日	***	
TM9110	振動ローラ賃料	ハンドガイド式 0.5 ~ 0.6t	日	***	
TM9111	振動ローラ賃料	ハンドガイド式 0.8 ~ 1.1t	日	***	
TM9112	振動ローラ賃料	搭乗タンDEM型 1.2 ~ 1.4t(一般型・排出型)	日	***	
TM9113	振動ローラ賃料	搭乗タンDEM型 2.5 ~ 2.8t(一般型・排出型)	日	***	
TM9114	振動ローラ賃料	搭乗タンDEM型 3 ~ 5t(一般型・排出型)	日	***	
TM9115	振動ローラ賃料	搭乗タンDEM型 6 ~ 7.5t(一般型・排出型)	日	***	
TM9116	振動ローラ賃料	搭乗タンDEM型 8 ~ 10t(一般型・排出型)	日	***	
TM9117	振動ローラ賃料	搭乗タンDEM型 11 ~ 12t(一般型・排出型)	日	***	
TM9118	振動ローラ賃料	搭乗コンバインド型 1.2 ~ 1.5t(一般型・排出型)	日	***	
TM9119	振動ローラ賃料	搭乗コンバインド型 2.4 ~ 2.5t(一般型・排出型)	日	***	
TM9120	振動ローラ賃料	搭乗コンバインド型 3 ~ 4t(一般型・排出型)	日	***	
TM9121	振動ローラ賃料	搭乗コンバインド型 5 ~ 6t(一般型・排出型)	日	***	
TM9125	クハ賃料	60 ~ 100kg	日	***	
TM9130	高所作業車賃料	3m	日	***	
TM9131	高所作業車賃料	4m	日	***	
TM9132	高所作業車賃料	6m	日	***	
TM9133	高所作業車賃料	8 ~ 9m	日	***	
TM9134	高所作業車賃料	12 ~ 13m	日	***	
TM9140	空気圧縮機賃料 可搬式エンジン掛	2.0m ³ /分(一般型・排出型)	日	***	
TM9141	空気圧縮機賃料 可搬式エンジン掛	2.5m ³ /分(一般型・排出型)	日	***	
TM9142	空気圧縮機賃料 可搬式エンジン掛	3.5 ~ 3.7m ³ /分(一般型・排出型)	日	***	
TM9143	空気圧縮機賃料 可搬式エンジン掛	5.0m ³ /分(一般型・排出型)	日	***	
TM9144	空気圧縮機賃料 可搬式エンジン掛	7.5 ~ 7.6m ³ /分(一般型・排出型)	日	***	
TM9145	空気圧縮機賃料 可搬式エンジン掛	10.5 ~ 11m ³ /分(一般型・排出型)	日	***	
TM9146	空気圧縮機賃料 可搬式エンジン掛	14.3m ³ /分(一般型・排出型)	日	***	
TM9147	空気圧縮機賃料 可搬式エンジン掛	17m ³ /分(一般型・排出型)	日	***	
TM9148	空気圧縮機賃料 可搬式エンジン掛	18 ~ 19m ³ /分(一般型・排出型)	日	***	
TM9150	空気圧縮機賃料 可搬式モータ掛	2.2m ³ /分	日	***	
TM9151	空気圧縮機賃料 可搬式モータ掛	3.7m ³ /分	日	***	
TM9152	空気圧縮機賃料 可搬式モータ掛	5.2m ³ /分	日	***	
TM9153	空気圧縮機賃料 可搬式モータ掛	6m ³ /分	日	***	
TM9154	空気圧縮機賃料 可搬式モータ掛	9m ³ /分	日	***	

賃料単価

コード	名 称	規 格 ・ 形 状	単 位	単 価	摘 要
TM9180	発動発電機賃料	ガソリンエンジン駆動 2KVA	日	***	
TM9181	発動発電機賃料	ガソリンエンジン駆動 3KVA	日	***	
TM9190	発動発電機賃料	ディーゼルエンジン駆動 5KVA	日	***	
TM9191	発動発電機賃料	ディーゼルエンジン駆動 8KVA(一般型・排出型)	日	***	
TM9192	発動発電機賃料	ディーゼルエンジン駆動 10KVA(一般型・排出型)	日	***	
TM9193	発動発電機賃料	ディーゼルエンジン駆動 15KVA(一般型・排出型)	日	***	
TM9194	発動発電機賃料	ディーゼルエンジン駆動 20KVA(一般型・排出型)	日	***	
TM9195	発動発電機賃料	ディーゼルエンジン駆動 25KVA(一般型・排出型)	日	***	
TM9196	発動発電機賃料	ディーゼルエンジン駆動 35KVA(一般型・排出型)	日	***	
TM9197	発動発電機賃料	ディーゼルエンジン駆動 45KVA(一般型・排出型)	日	***	
TM9198	発動発電機賃料	ディーゼルエンジン駆動 60KVA(一般型・排出型)	日	***	
TM9199	発動発電機賃料	ディーゼルエンジン駆動 75KVA(一般型・排出型)	日	***	
TM9200	発動発電機賃料	ディーゼルエンジン駆動 100KVA(一般型・排出型)	日	***	
TM9201	発動発電機賃料	ディーゼルエンジン駆動 125KVA(一般型・排出型)	日	***	
TM9202	発動発電機賃料	ディーゼルエンジン駆動 150KVA(一般型・排出型)	日	***	
TM9203	発動発電機賃料	ディーゼルエンジン駆動 200KVA(一般型・排出型)	日	***	
TM9204	発動発電機賃料	ディーゼルエンジン駆動 250KVA(一般型・排出型)	日	***	
TM9205	発動発電機賃料	ディーゼルエンジン駆動 300KVA(一般型・排出型)	日	***	
TM9206	発動発電機賃料	ディーゼルエンジン駆動 350KVA	日	***	
TM9210	不陸地運搬車賃料	クローラ型油圧ダンプ式 2.0t積	日	***	
TM9211	不陸地運搬車賃料	クローラ型油圧ダンプ式 2.5t積	日	***	
TM9212	不陸地運搬車賃料	クローラ型クレーン装置付 1.7t積 1t吊	日	***	
TM9213	不陸地運搬車賃料	クローラ型クレーン装置付 2.0t積 1t吊	日	***	
TM9214	不陸地運搬車賃料	クローラ型クレーン装置付 2.5t積 2t吊	日	***	
TM9217	ジェットヒータ賃料	126MJ/h(30,100Kcal/h)	日	***	
TM9221	水中ポンプ賃料	口径100mm 揚程10m	日	***	
TM9222	水中ポンプ賃料	口径150mm 揚程10m	日	***	
TM9223	水中ポンプ賃料	口径200mm 揚程10m	日	***	
TM9225	水中ポンプ賃料	口径100mm 揚程15m	日	***	
TM9226	水中ポンプ賃料	口径150mm 揚程15m	日	***	
TM9227	水中ポンプ賃料	口径200mm 揚程15m	日	***	
TM9228	バックホウ賃料(クローラ式)クレーン機能付	山積0.45m3(平積0.35m3)2.9t吊排ガス対策型	日	***	
TM9229	バックホウ賃料(クローラ式)クレーン機能付	山積0.8m3(平積0.6m3)2.9t吊 排ガス対策型	日	***	
TM9230	ミニバックホウ(クローラ式)	0.04m3	日	***	
TM9231	ミニバックホウ(クローラ式)	0.06m3	日	***	
TM9232	ミニバックホウ(クローラ式)	0.08m3	日	***	
TM9233	ミニバックホウ(クローラ式)	0.1m3	日	***	
TM9234	バックホウ賃料(クローラ式)	山積0.28m3(平積0.2m3)(一般型・排出型)	日	***	
TM9235	バックホウ賃料(クローラ式)	山積0.45m3(平積0.35m3)(一般型・排出型)	日	***	
TM9236	バックホウ賃料(クローラ式)	山積0.5m3(平積0.4m3)(一般型・排出型)	日	***	
TM9237	バックホウ賃料(クローラ式)	山積0.6m3(平積0.5m3)(一般型・排出型)	日	***	
TM9238	バックホウ賃料(クローラ式)	山積0.8m3(平積0.6m3)(一般型・排出型)	日	***	
TM9239	バックホウ賃料(クローラ式)	山積1.0m3(平積0.7m3)(一般型・排出型)	日	***	
TM9240	高所作業車(トラック架装リフト)賃料	ブーム型・標準デッキタイプ・作業床高さ8m	日	***	
TM9241	高所作業車(トラック架装リフト)賃料	ブーム型・標準デッキタイプ・作業床高さ12m	日	***	
TM9242	高所作業車(トラック架装リフト)賃料	13~14m	日	***	
TM9243	高所作業車(トラック架装リフト)賃料	16m	日	***	
TM9244	高所作業車(トラック架装リフト)賃料	18~18.5m	日	***	

賃料単価

コード	名 称	規 格 ・ 形 状	単 位	単 価	摘 要
TM9245	高所作業車(トラック架装リフト)賃料	2.2 ~ 2.3 m	日	***	
TM9247	高所作業車(トラック架装リフト)賃料	垂直型・幅広デッキタイプ作業床高さ10~12m	日	***	
TM9250	小型バックホリ賃料(クローラ型・超小旋回型)	山積0.22m ³ (平積0.16m ³)排出ガス対策型	日	***	
TM9040	クローラクレーン賃料	油圧伸縮ジブ型4.9t吊	日	***	10/1新設
TM9274	クラムシェル賃料	油圧クラムシェルテレスコピック式クローラ型平積0.4m ³	日	***	10/1新設

市場単価

コード	名称・規格	単 位	(A)			摘 要
			本土地区	(B) 近離島	(C) 遠離島	
TC1001	市場単価 鉄筋工〈手間のみ〉 一般構造物	t	***	47,000	47,000	
TC1006	市場単価 鉄筋工〈手間のみ〉 場所打杭用かご筋	t	***	20,500	20,500	
TC1011	市場単価 鉄筋工(ガス圧接工)〈材工共〉 D19+D19	箇所	***	477	479	
TC1012	市場単価 鉄筋工(ガス圧接工)〈材工共〉 D22+D22	箇所	***	503	505	
TC1013	市場単価 鉄筋工(ガス圧接工)〈材工共〉 D25+D25	箇所	***	519	521	
TC1014	市場単価 鉄筋工(ガス圧接工)〈材工共〉 D29+D29	箇所	***	770	772	
TC1015	市場単価 鉄筋工(ガス圧接工)〈材工共〉 D32+D32	箇所	***	901	903	
TC1016	市場単価 鉄筋工(ガス圧接工)〈材工共〉 D35+D35	箇所	***	1,326	1,330	
TC1017	市場単価 鉄筋工(ガス圧接工)〈材工共〉 D38+D38	箇所	***	1,968	1,972	
TC1018	市場単価 鉄筋工(ガス圧接工)〈材工共〉 D41+D41	箇所	***	3,192	3,198	
TC1019	市場単価 鉄筋工(ガス圧接工)〈材工共〉 D51+D51	箇所	***	4,830	4,845	
TC1020	市場単価 区画線工〈材工共〉 熔融式(手動) 実線・セブ ^ラ 15cm	m	***	239	240	
TC1021	市場単価 区画線工〈材工共〉 熔融式(手動) 実線・セブ ^ラ 20cm	m	***	295	297	
TC1022	市場単価 区画線工〈材工共〉 熔融式(手動) 実線・セブ ^ラ 30cm	m	***	457	461	
TC1023	市場単価 区画線工〈材工共〉 熔融式(手動) 実線・セブ ^ラ 45cm	m	***	576	581	
TC1035	市場単価 区画線工〈材工共〉 熔融式(手動) 破線15cm	m	***	247	248	
TC1036	市場単価 区画線工〈材工共〉 熔融式(手動) 破線20cm	m	***	315	317	
TC1037	市場単価 区画線工〈材工共〉 熔融式(手動) 破線30cm	m	***	465	469	
TC1038	市場単価 区画線工〈材工共〉 熔融式(手動) 破線45cm	m	***	581	586	
TC1060	市場単価 区画線工〈材工共〉 熔融式(手動) 矢印・記号・文字15cm換算	m	***	479	480	
TC1140	市場単価 区画線工〈材工共〉 へい ^ト 式(自走) 実線加熱式15cm	m	***	96	97	
TC1141	市場単価 区画線工〈材工共〉 へい ^ト 式(自走) 実線常温式15cm	m	***	71	71	
TC1155	市場単価 区画線工〈材工共〉 へい ^ト 式(自走) 破線加熱式15cm	m	***	99	100	
TC1156	市場単価 区画線工〈材工共〉 へい ^ト 式(自走) 破線加熱式30cm	m	***	177	178	
TC1157	市場単価 区画線工〈材工共〉 へい ^ト 式(自走) 破線常温式15cm	m	***	76	76	
TC1195	市場単価 区画線消去〈手間のみ〉 15cm換算	m	***	400	400	
TC1210	市場単価 インターロッキングブロック工〈材工共〉 直線配置 厚6cm	m ²	***	5,060	5,465	
TC1211	市場単価 インターロッキングブロック工〈材工共〉 直線配置 厚8cm	m ²	***	5,530	6,070	
TC1212	市場単価 インターロッキングブロック工〈材工共〉 曲線配置 厚6cm	m ²	***	5,410	5,815	
TC1213	市場単価 インターロッキングブロック工〈材工共〉 曲線配置 厚8cm	m ²	***	5,880	6,420	
TC1225	市場単価 インターロッキングブロック工〈材工共〉 直線配置3色以上による色合わせ 厚6cm	m ²	***	5,210	5,615	
TC1226	市場単価 インターロッキングブロック工〈材工共〉 直線配置3色以上による色合わせ 厚8cm	m ²	***	5,680	6,220	
TC1227	市場単価 インターロッキングブロック工〈材工共〉 曲線配置3色以上による色合わせ 厚6cm	m ²	***	5,560	5,965	
TC1228	市場単価 インターロッキングブロック工〈材工共〉 曲線配置3色以上による色合わせ 厚8cm	m ²	***	6,030	6,570	
TC1260	市場単価 インターロッキングブロック工〈材料〉 標準品 厚6cm	m ²	***	3,810	4,210	
TC1261	市場単価 インターロッキングブロック工〈材料〉 標準品 厚8cm	m ²	***	4,280	4,820	
TC1270	市場単価 インターロッキングブロック工〈材料〉 視覚障害者用(点状・線状) 厚6cm	m ²	***	5,810	6,210	
TC1271	市場単価 インターロッキングブロック工〈材料〉 視覚障害者用(点状・線状) 厚8cm	m ²	***	6,280	6,820	
TC1318	市場単価 インターロッキングブロック工〈手間のみ〉 撤去 再使用	m ²	***	1,160	1,160	
TC1320	市場単価 インターロッキングブロック工〈手間のみ〉 撤去 とりこわし	m ²	***	525	525	

市場単価

コード	名称・規格	単 位	(A)	(B)	(C)	摘 要
			本土地区	近離島	遠離島	
TC1332	市場単価 ガードレール設置工〈材工共〉 土中建込 B-4 E 塗装品	m	***	5,776	5,835	10/1改定
TC1333	市場単価 ガードレール設置工〈材工共〉 土中建込 C-4 E 塗装品	m	***	4,996	5,044	10/1改定
TC1335	市場単価 ガードレール設置工〈材工共〉 土中建込 Bm-4 E 塗装品	m	***	10,827	10,940	10/1改定
TC1363	市場単価 ガードレール設置工〈材工共〉 コンクリート建込 B-2 B 塗装品	m	***	6,337	6,396	10/1改定
TC1364	市場単価 ガードレール設置工〈材工共〉 コンクリート建込 C-2 B 塗装品	m	***	5,638	5,688	10/1改定
TC1369	市場単価 ガードレール設置工〈材工共〉 コンクリート建込 Bm-2 B 塗装品	m	***	11,427	11,541	10/1改定
TC1402	市場単価 ガードレール設置工〈材工共〉 土中建込 B-4 E メッキ品	m	***	6,281	6,341	10/1改定
TC1404	市場単価 ガードレール設置工〈材工共〉 土中建込 Bm-4 E メッキ品	m	***	11,632	11,748	10/1改定
TC1431	市場単価 ガードレール設置工〈材工共〉 コンクリート建込 B-2 B メッキ品	m	***	6,801	6,862	10/1改定
TC1435	市場単価 ガードレール設置工〈材工共〉 コンクリート建込 Bm-2 B メッキ品	m	***	12,233	12,349	10/1改定
TC1461	市場単価 ガードレール撤去〈手間のみ〉 土中建込 B、C-4 E	m	***	900	900	
TC1462	市場単価 ガードレール撤去〈手間のみ〉 土中建込 Bm-4 E	m	***	1,120	1,120	
TC1463	市場単価 ガードレール撤去〈手間のみ〉 土中建込 Bp、Cp-2 E	m	***	1,430	1,430	
TC1465	市場単価 ガードレール撤去〈手間のみ〉 コンクリート建込 B、C-2 B	m	***	970	970	
TC1466	市場単価 ガードレール撤去〈手間のみ〉 コンクリート建込 Bm-2 B	m	***	1,300	1,300	
TC1467	市場単価 ガードレール撤去〈手間のみ〉 コンクリート建込 Bp、Cp-2 B	m	***	970	970	
TC1472	市場単価 ガードレール設置工〈手間のみ〉 部材設置 レール設置 B、C	m	***	515	515	
TC1474	市場単価 ガードレール設置工〈手間のみ〉 部材設置 レール設置 Bm	m	***	1,030	1,030	
TC1492	市場単価 ガードレール撤去〈手間のみ〉 部材撤去 レール撤去 B、C	m	***	385	385	
TC1494	市場単価 ガードレール撤去〈手間のみ〉 部材撤去 レール撤去 Bm	m	***	770	770	
TC1497	市場単価 ガードレール撤去〈手間のみ〉 部材撤去 レール撤去 Bp、Cp	m	***	385	385	
TC1520	市場単価 ガードレール設置工【加算額】 標準支柱より長い支柱B・C 支柱間隔2m	m	***	253	255	
TC1521	市場単価 ガードレール設置工【加算額】 標準支柱より長い支柱B・C 支柱間隔4m	m	***	127	128	
TC1522	市場単価 ガードレール設置工【加算額】 曲げ支柱B・C 支柱間隔2m	m	***	738	738	
TC1523	市場単価 ガードレール設置工【加算額】 曲げ支柱B・C 支柱間隔4m	m	***	373	373	
TC1535	市場単価 ブロック積工〈材工共〉 (コンクリートブロック積工)	m ²	***	12,166	12,716	
TC1540	市場単価 モルタル吹付工〈材工共〉 厚5cm	m ²	***	3,642	3,747	
TC1541	市場単価 モルタル吹付工〈材工共〉 厚6cm	m ²	***	3,748	3,872	
TC1542	市場単価 モルタル吹付工〈材工共〉 厚7cm	m ²	***	3,908	4,055	
TC1543	市場単価 モルタル吹付工〈材工共〉 厚8cm	m ²	***	4,387	4,558	
TC1544	市場単価 モルタル吹付工〈材工共〉 厚9cm	m ²	***	4,624	4,812	
TC1545	市場単価 モルタル吹付工〈材工共〉 厚10cm	m ²	***	4,833	5,045	
TC1560	市場単価 コンクリート吹付工〈材工共〉 厚10cm	m ²	***	4,705	4,889	
TC1561	市場単価 コンクリート吹付工〈材工共〉 厚15cm	m ²	***	6,252	6,533	
TC1562	市場単価 コンクリート吹付工〈材工共〉 厚20cm	m ²	***	7,821	8,188	
TC1570	市場単価 植生基材吹付工〈材工共〉 種子散布工	m ²	***	165	166	
TC1571	市場単価 植生基材吹付工〈材工共〉 客土吹付工 厚1cm	m ²	***	885	924	
TC1572	市場単価 植生基材吹付工〈材工共〉 客土吹付工 厚2cm	m ²	***	1,489	1,569	
TC1573	市場単価 植生基材吹付工〈材工共〉 客土吹付工 厚3cm	m ²	***	2,089	2,208	
TC1574	市場単価 植生基材吹付工〈材工共〉 厚層吹付工 厚3cm	m ²	***	3,389	3,508	

市場単価

コード	名称・規格	単 位	(A)			摘 要
			本土地区	(B) 近離島	(C) 遠離島	
TC1575	市場単価 植生基材吹付工 (材工共) 厚層吹付工 厚4cm	m ²	***	3,918	4,077	
TC1576	市場単価 植生基材吹付工 (材工共) 厚層吹付工 厚5cm	m ²	***	4,398	4,597	
TC1577	市場単価 植生基材吹付工 (材工共) 厚層吹付工 厚6cm	m ²	***	5,047	5,286	
TC1578	市場単価 植生基材吹付工 (材工共) 厚層吹付工 厚7cm	m ²	***	5,527	5,805	
TC1579	市場単価 植生基材吹付工 (材工共) 厚層吹付工 厚8cm	m ²	***	6,186	6,505	
TC1580	市場単価 ネット張工 (材工共) 繊維ネット工 肥料袋無	m ²	***	591	592	
TC1584	市場単価 ネット張工 (材工共) 繊維ネット工 肥料袋付	m ²	***	1,491	1,492	
TC1587	市場単価 植生工(人力施工) (材工共) 植生マット工 肥料袋付	m ²	***	1,771	1,772	
TC1588	市場単価 植生工(人力施工) (材工共) 植生シート工 肥料袋無 標準品	m ²	***	591	592	
TC1589	市場単価 植生工(人力施工) (材工共) 植生シート工 肥料袋無 環境品	m ²	***	856	857	
TC1601	市場単価 植生工(人力施工) (材工共) 植生筋工 人工筋芝 (種子帯)	m ²	***	1,005	1,025	
TC1602	市場単価 植生工(人力施工) (材工共) 筋芝工 野芝・高麗芝	m ²	***	1,160	1,180	
TC1603	市場単価 植生工(人力施工) (材工共) 張芝工 野芝・高麗芝 (全面張)	m ²	***	1,410	1,490	
TC1605	市場単価 植生基材吹付工 (材工共) 厚層吹付工 厚10cm	m ²	***	7,146	7,543	
TC1609	市場単価 吹付枠工 (材工共) 梁断面150×150	m	***	5,689	5,737	
TC1610	市場単価 吹付枠工 (材工共) 梁断面200×200	m	***	7,284	7,370	
TC1611	市場単価 吹付枠工 (材工共) 梁断面300×300	m	***	11,276	11,470	
TC1612	市場単価 吹付枠工 (材工共) 梁断面400×400	m	***	18,335	18,679	
TC1613	市場単価 吹付枠工 (材工共) 梁断面500×500	m	***	24,811	25,349	
TC1614	市場単価 吹付枠工 (材工共) 梁断面600×600	m	***	33,604	34,379	
TC1630	市場単価 吹付枠工【加算額】 水切りモルタル・コンクリート	m ³	***	43,615	45,579	
TC1632	市場単価 吹付枠工【加算額】 表面コテ仕上げ	m ²	***	930	930	
TC1640	市場単価 吹付枠工 (材工共) ラス張工 法面清掃及びびラス・アンカーピン設置	m ²	***	1,327	1,330	
TC1700	市場単価 橋梁塗装工 (材工共) 新橋・新橋継手部 準備・補修	m ²	***	248	248	10/1改定
TC1701	市場単価 橋梁塗装工 (材工共) 新橋・新橋継手部 継手部素地調整	m ²	***	2,860	2,860	10/1改定
TC1702	市場単価 橋梁塗装工 (材工共) 下塗 ミストコート (変性エポキシ)	m ²	***	441	441	10/1改定
TC1703	市場単価 橋梁塗装工 (材工共) 下塗 ミストコート (タールエポキシ)	m ²	***	416	416	10/1改定
TC1705	市場単価 橋梁塗装工 (材工共) 下塗 鉛系さび止めペイント	m ²	***	401	401	10/1改定
TC1706	市場単価 橋梁塗装工 (材工共) 下塗 変性エポキシ樹脂塗料	m ²	***	611	612	10/1改定
TC1707	市場単価 橋梁塗装工 (材工共) 下塗 フェノール樹脂MIO塗料	m ²	***	537	537	10/1改定
TC1708	市場単価 橋梁塗装工 (材工共) 下塗 エポキシ樹脂MIO塗料	m ²	***	629	630	10/1改定
TC1709	市場単価 橋梁塗装工 (材工共) 下塗 タールエポキシ樹脂塗料	m ²	***	479	480	10/1改定
TC1710	市場単価 橋梁塗装工 (材工共) 下塗 変性エポキシ樹脂内面用	m ²	***	611	612	10/1改定
TC1713	市場単価 橋梁塗装工 (材工共) 中塗 長油性フタル酸樹脂塗料 淡彩	m ²	***	414	414	10/1改定
TC1714	市場単価 橋梁塗装工 (材工共) 中塗 長油性フタル酸樹脂塗料 濃彩	m ²	***	431	431	
TC1715	市場単価 橋梁塗装工 (材工共) 中塗 長油性フタル酸樹脂塗料 赤系	m ²	***	444	444	10/1改定
TC1716	市場単価 橋梁塗装工 (材工共) 中塗 シリコンアルキド樹脂塗料用 淡彩	m ²	***	421	421	10/1改定
TC1717	市場単価 橋梁塗装工 (材工共) 中塗 シリコンアルキド樹脂塗料用 濃彩	m ²	***	441	441	10/1改定
TC1718	市場単価 橋梁塗装工 (材工共) 中塗 シリコンアルキド樹脂塗料用 赤系	m ²	***	456	456	10/1改定
TC1719	市場単価 橋梁塗装工 (材工共) 中塗 塩化ゴム系樹脂塗料 淡彩	m ²	***	556	557	

市場単価

コード	名称・規格	単 位	(A)			摘 要
			本土地区	(B) 近離島	(C) 遠離島	
TC1720	市場単価 橋梁塗装工 (材工共) 中塗 塩化ゴム系樹脂塗料 濃彩	m ²	***	589	590	
TC1721	市場単価 橋梁塗装工 (材工共) 中塗 塩化ゴム系樹脂塗料 赤系	m ²	***	606	607	
TC1722	市場単価 橋梁塗装工 (材工共) 中塗 ポリウレタン樹脂塗料用 淡彩	m ²	***	514	514	
TC1723	市場単価 橋梁塗装工 (材工共) 中塗 ポリウレタン樹脂塗料用 濃彩	m ²	***	551	551	
TC1724	市場単価 橋梁塗装工 (材工共) 中塗 ポリウレタン樹脂塗料用 赤系	m ²	***	589	589	10/1改定
TC1725	市場単価 橋梁塗装工 (材工共) 中塗 ふっ素樹脂塗料用 淡彩	m ²	***	519	519	10/1改定
TC1726	市場単価 橋梁塗装工 (材工共) 中塗 ふっ素樹脂塗料用 濃彩	m ²	***	559	559	10/1改定
TC1727	市場単価 橋梁塗装工 (材工共) 中塗 シリコン系樹脂塗料 淡彩	m ²	***	519	519	10/1改定
TC1728	市場単価 橋梁塗装工 (材工共) 中塗 シリコン系樹脂塗料 濃彩	m ²	***	559	559	10/1改定
TC1729	市場単価 橋梁塗装工 (材工共) 中塗 シリコン系樹脂塗料 赤系	m ²	***	599	599	10/1改定
TC1730	市場単価 橋梁塗装工 (材工共) 上塗 長油性フタル酸樹脂塗料 淡彩	m ²	***	414	414	10/1改定
TC1731	市場単価 橋梁塗装工 (材工共) 上塗 長油性フタル酸樹脂塗料 濃彩	m ²	***	441	441	
TC1732	市場単価 橋梁塗装工 (材工共) 上塗 長油性フタル酸樹脂塗料 赤系	m ²	***	489	489	
TC1733	市場単価 橋梁塗装工 (材工共) 上塗 シリコン系樹脂塗料 淡彩	m ²	***	484	484	
TC1734	市場単価 橋梁塗装工 (材工共) 上塗 シリコン系樹脂塗料 濃彩	m ²	***	536	536	
TC1735	市場単価 橋梁塗装工 (材工共) 上塗 シリコン系樹脂塗料 赤系	m ²	***	556	556	10/1改定
TC1736	市場単価 橋梁塗装工 (材工共) 上塗 塩化ゴム系樹脂塗料 淡彩	m ²	***	549	549	
TC1737	市場単価 橋梁塗装工 (材工共) 上塗 塩化ゴム系樹脂塗料 濃彩	m ²	***	601	601	
TC1738	市場単価 橋梁塗装工 (材工共) 上塗 塩化ゴム系樹脂塗料 赤系	m ²	***	651	651	
TC1739	市場単価 橋梁塗装工 (材工共) 上塗 ポリウレタン樹脂塗料 淡彩	m ²	***	536	536	
TC1740	市場単価 橋梁塗装工 (材工共) 上塗 ポリウレタン樹脂塗料 濃彩	m ²	***	579	579	
TC1741	市場単価 橋梁塗装工 (材工共) 上塗 ポリウレタン樹脂塗料 赤系	m ²	***	626	626	10/1改定
TC1742	市場単価 橋梁塗装工 (材工共) 上塗 ふっ素樹脂塗料 淡彩	m ²	***	861	861	
TC1743	市場単価 橋梁塗装工 (材工共) 上塗 ふっ素樹脂塗料 濃彩	m ²	***	1,041	1,041	
TC1744	市場単価 橋梁塗装工 (材工共) 上塗 シリコン系樹脂塗料 淡彩	m ²	***	651	651	
TC1745	市場単価 橋梁塗装工 (材工共) 上塗 シリコン系樹脂塗料 濃彩	m ²	***	791	791	
TC1746	市場単価 橋梁塗装工 (材工共) 上塗 シリコン系樹脂塗料 赤系	m ²	***	861	861	
TC1747	市場単価 橋梁塗装工 (材工共) 塗替 清掃・水洗い	m ²	***	110	110	
TC1748	市場単価 橋梁塗装工 (材工共) 塗替 素地調整 2種ケレン	m ²	***	1,960	1,960	
TC1749	市場単価 橋梁塗装工 (材工共) 塗替 素地調整 3種ケレンA	m ²	***	1,360	1,360	10/1改定
TC1750	市場単価 橋梁塗装工 (材工共) 塗替 素地調整 3種ケレンB	m ²	***	755	755	
TC1751	市場単価 橋梁塗装工 (材工共) 塗替 素地調整 3種ケレンC	m ²	***	503	503	
TC1752	市場単価 橋梁塗装工 (材工共) 塗替 素地調整 4種ケレン	m ²	***	358	358	
TC1755	市場単価 橋梁塗装工 (材工共) 塗替 下塗 エポキシ樹脂プライマー	m ²	***	466	466	10/1改定
TC1756	市場単価 橋梁塗装工 (材工共) 塗替 下塗 鉛系さび止めペイント(1種)	m ²	***	401	401	10/1改定
TC1757	市場単価 橋梁塗装工 (材工共) 塗替 下塗 鉛系さび止めペイント(2種)	m ²	***	401	401	10/1改定
TC1758	市場単価 橋梁塗装工 (材工共) 塗替 下塗 有機ジンクカップペイント	m ²	***	602	603	10/1改定
TC1759	市場単価 橋梁塗装工 (材工共) 塗替 下塗 変性エポキシ樹脂塗料	m ²	***	611	612	10/1改定
TC1760	市場単価 橋梁塗装工 (材工共) 塗替 下塗 無溶剤型ターレポキシ樹脂	m ²	***	765	766	10/1改定
TC1761	市場単価 橋梁塗装工 (材工共) 塗替 下塗 無溶剤型変性エポキシ樹脂	m ²	***	952	953	10/1改定

市場単価

コード	名称・規格	単 位	(A)			摘 要
			本土地区	近離島	遠離島	
TC1762	市場単価 橋梁塗装工(材工共) 塗替 下塗 フェノール樹脂MIO塗料	m ²	***	537	537	10/1改定
TC1800	市場単価 橋梁用伸縮継手装置(手間のみ) 新設 軽量型	m	***	29,090	29,071	10/1改定
TC1802	市場単価 橋梁用伸縮継手装置(手間のみ) 新設 普通型	m	***	32,667	32,646	10/1改定
TC1810	市場単価 橋梁用伸縮継手装置(手間のみ) 補修 軽量型 1車線相当(3.6m標準)	m	***	102,191	102,286	
TC1811	市場単価 橋梁用伸縮継手装置(手間のみ) 補修 軽量型 2車線相当(7.2m標準)	m	***	69,891	69,986	
TC1812	市場単価 橋梁用伸縮継手装置(手間のみ) 補修 普通型 1車線相当(3.6m標準)	m	***	109,229	109,343	
TC1813	市場単価 橋梁用伸縮継手装置(手間のみ) 補修 普通型 2車線相当(7.2m標準)	m	***	76,229	76,343	
TC1820	市場単価 橋梁用埋設型伸縮継手<手間のみ> 新設 舗装厚内型 後付工法	m	***	33,100	33,100	
TC1821	市場単価 橋梁用埋設型伸縮継手<手間のみ> 新設 床版箱拔型 先付工法	m	***	24,500	24,500	
TC1822	市場単価 橋梁用埋設型伸縮継手<手間のみ> 新設 床版箱拔型 後付工法	m	***	28,800	28,800	
TC1823	市場単価 橋梁用埋設型伸縮継手<手間のみ> 補修 舗装厚内型 1車線相当(3.6m標準)	m	***	57,700	57,700	
TC1824	市場単価 橋梁用埋設型伸縮継手<手間のみ> 補修 舗装厚内型 2車線相当(7.2m標準)	m	***	43,500	43,500	
TC1825	市場単価 橋梁用埋設型伸縮継手<手間のみ> 補修 床版箱拔型 1車線相当(3.6m標準)	m	***	70,500	70,500	
TC1826	市場単価 橋梁用埋設型伸縮継手<手間のみ> 補修 床版箱拔型 2車線相当(7.2m標準)	m	***	53,400	53,400	
TC1827	市場単価 橋梁用埋設型伸縮継手【加算額】 本体材料費 舗装厚内型	m ³	***	1,366,200	1,374,300	
TC1828	市場単価 橋梁用埋設型伸縮継手【加算額】 特殊合材費 床版箱拔型	m ³	***	753,200	759,800	
TC1829	市場単価 橋梁用埋設型伸縮継手【加算額】 伸縮金物費 床版箱拔型	m	***	31,352	31,378	
TC1837	市場単価 構造物とりこわし工<手間のみ> 無筋構造物 機械施工	m ³	***	6,170	6,170	
TC1838	市場単価 構造物とりこわし工<手間のみ> 無筋構造物 人力施工	m ³	***	23,300	23,300	
TC1839	市場単価 構造物とりこわし工<手間のみ> 鉄筋構造物 機械施工	m ³	***	11,200	11,200	
TC1840	市場単価 構造物とりこわし工<手間のみ> 鉄筋構造物 人力施工	m ³	***	36,800	36,800	
TC1850	市場単価 薄層カラー舗装工(材工共) 樹脂モルタル舗装工 舗装厚6mm以下	m ²	***	5,324	5,361	10/1改定
TC1851	市場単価 薄層カラー舗装工(材工共) 樹脂モルタル舗装工 舗装厚6mm越え8mm以下	m ²	***	7,198	7,247	10/1改定
TC1852	市場単価 薄層カラー舗装工(材工共) 樹脂モルタル舗装工 舗装厚8mm越え10mm以下	m ²	***	8,622	8,683	10/1改定
TC1860	市場単価 薄層カラー舗装工(材工共) 景観透水性舗装工 舗装厚10mm以下	m ²	***	6,967	7,025	10/1改定
TC1861	市場単価 薄層カラー舗装工(材工共) 景観透水性舗装工 舗装厚10mm越え15mm以下	m ²	***	8,924	9,011	10/1改定
TC1880	市場単価 薄層カラー舗装工(材工共) 樹脂系すべり止め舗装工 車道RPN-1	m ²	***	4,012	4,043	
TC1881	市場単価 薄層カラー舗装工(材工共) 樹脂系すべり止め舗装工 車道RPN-2	m ²	***	4,164	4,196	
TC1882	市場単価 薄層カラー舗装工(材工共) 樹脂系すべり止め舗装工 車道RPN-3	m ²	***	4,253	4,279	
TC1883	市場単価 薄層カラー舗装工(材工共) 樹脂系すべり止め舗装工 車道RPN-4	m ²	***	4,655	4,682	
TC1884	市場単価 薄層カラー舗装工(材工共) 樹脂系すべり止め舗装工 車道RPN-5	m ²	***	4,807	4,835	
TC1885	市場単価 薄層カラー舗装工(材工共) 樹脂系すべり止め舗装工 車道RPN-6	m ²	***	5,966	5,999	
TC1886	市場単価 薄層カラー舗装工(材工共) 樹脂系すべり止め舗装工 車道RPN-7	m ²	***	4,416	4,449	
TC1887	市場単価 薄層カラー舗装工(材工共) 樹脂系すべり止め舗装工 車道RPN-8	m ²	***	4,706	4,735	
TC1888	市場単価 薄層カラー舗装工(材工共) 樹脂系すべり止め舗装工 車道RPN-9	m ²	***	5,108	5,138	
TC1889	市場単価 薄層カラー舗装工(材工共) 樹脂系すべり止め舗装工 車道RPN-10	m ²	***	6,470	6,505	
TC1890	市場単価 薄層カラー舗装工(材工共) 樹脂系すべり止め舗装工 車道RPN-11	m ²	***	4,262	4,293	
TC1891	市場単価 薄層カラー舗装工(材工共) 樹脂系すべり止め舗装工 車道RPN-12	m ²	***	4,905	4,932	
TC1892	市場単価 薄層カラー舗装工(材工共) 樹脂系すべり止め舗装工 歩道RPN-13	m ²	***	4,600	4,625	
TC1893	市場単価 薄層カラー舗装工(材工共) 樹脂系すべり止め舗装工 歩道RPN-14	m ²	***	4,802	4,828	

市場単価

コード	名称・規格	単 位	(A)			摘 要
			本土地区	近離島	遠離島	
TC1894	市場単価 薄層カラー舗装工〈材工共〉 樹脂系すべり止め舗装工 歩道RPN-15	m ²	***	4,198	4,222	
TC1895	市場単価 薄層カラー舗装工〈材工共〉 樹脂系すべり止め舗装工 車道RPN-1-2	m ²	***	6,812	6,843	
TC1896	市場単価 薄層カラー舗装工〈材工共〉 樹脂系すべり止め舗装工 車道RPN-7-2	m ²	***	7,366	7,399	
TC1897	市場単価 薄層カラー舗装工〈材工共〉 樹脂系すべり止め舗装工 車道RPN-8-2	m ²	***	7,114	7,145	10/1改定
TC1900	市場単価 路側式 標識柱基礎設置〈材工共〉 単柱式 ムッキ品 φ60.5	基	***	25,348	25,346	10/1改定
TC1901	市場単価 路側式 標識柱基礎設置〈材工共〉 単柱式 ムッキ品 φ76.3	基	***	27,386	27,403	10/1改定
TC1902	市場単価 路側式 標識柱基礎設置〈材工共〉 単柱式 ムッキ品 φ89.1	基	***	37,018	37,059	10/1改定
TC1903	市場単価 路側式 標識柱基礎設置〈材工共〉 単柱式 ムッキ品 φ101.6	基	***	41,605	41,690	10/1改定
TC1904	市場単価 路側式 標識柱基礎設置〈材工共〉 単柱式 下地亜鉛ムッキ+静電粉体塗装 φ60.5	基	***	24,848	24,846	10/1改定
TC1905	市場単価 路側式 標識柱基礎設置〈材工共〉 単柱式 下地亜鉛ムッキ+静電粉体塗装 φ76.3	基	***	27,386	27,403	10/1改定
TC1906	市場単価 路側式 標識柱基礎設置〈材工共〉 単柱式 下地亜鉛ムッキ+静電粉体塗装 φ89.1	基	***	39,418	39,459	10/1改定
TC1907	市場単価 路側式 標識柱基礎設置〈材工共〉 単柱式 静電粉体塗装 φ60.5	基	***	24,548	24,546	10/1改定
TC1908	市場単価 路側式 標識柱基礎設置〈材工共〉 単柱式 静電粉体塗装 φ76.3	基	***	27,286	27,303	10/1改定
TC1909	市場単価 路側式 標識柱基礎設置〈材工共〉 単柱式 静電粉体塗装 φ89.1	基	***	37,818	37,859	10/1改定
TC1920	市場単価 路側式 標識柱基礎設置〈材工共〉 複柱式 ムッキ品 φ60.5	基	***	49,197	49,193	10/1改定
TC1921	市場単価 路側式 標識柱基礎設置〈材工共〉 複柱式 ムッキ品 φ76.3	基	***	52,972	53,005	10/1改定
TC1922	市場単価 路側式 標識柱基礎設置〈材工共〉 複柱式 ムッキ品 φ89.1	基	***	72,236	72,317	10/1改定
TC1923	市場単価 路側式 標識柱基礎設置〈材工共〉 複柱式 ムッキ品 φ101.6	基	***	82,411	82,580	10/1改定
TC1924	市場単価 路側式 標識柱基礎設置〈材工共〉 複柱式 下地亜鉛ムッキ+静電粉体塗装 φ60.5	基	***	48,197	48,193	10/1改定
TC1925	市場単価 路側式 標識柱基礎設置〈材工共〉 複柱式 下地亜鉛ムッキ+静電粉体塗装 φ76.3	基	***	52,772	52,805	10/1改定
TC1926	市場単価 路側式 標識柱基礎設置〈材工共〉 複柱式 下地亜鉛ムッキ+静電粉体塗装 φ89.1	基	***	76,836	76,917	10/1改定
TC1927	市場単価 路側式 標識柱基礎設置〈材工共〉 複柱式 静電粉体塗装 φ60.5	基	***	47,397	47,393	10/1改定
TC1928	市場単価 路側式 標識柱基礎設置〈材工共〉 複柱式 静電粉体塗装 φ76.3	基	***	52,272	52,305	10/1改定
TC1929	市場単価 路側式 標識柱基礎設置〈材工共〉 複柱式 静電粉体塗装 φ89.1	基	***	73,936	74,017	10/1改定
TC1940	市場単価 標識柱設置〈手間のみ〉 片持式 1基総質量 400kg未満	基	***	17,300	17,300	
TC1941	市場単価 標識柱設置〈手間のみ〉 片持式 1基総質量 400kg以上	基	***	22,300	22,300	
TC1943	市場単価 標識柱設置〈手間のみ〉 門型式 1スパン 10m未満	基	***	80,700	80,700	
TC1944	市場単価 標識柱設置〈手間のみ〉 門型式 1スパン 10m以上20m未満	基	***	83,200	83,200	
TC1945	市場単価 標識柱設置〈手間のみ〉 門型式 1スパン 20m以上	基	***	86,500	86,500	
TC1950	市場単価 案内標識板設置〈材工共〉 広角プリズムレンズ 2m ² 未満	m ²	***	122,103	122,154	10/1改定
TC1951	市場単価 案内標識板設置〈材工共〉 広角プリズムレンズ 2m ² 以上	m ²	***	113,090	113,134	10/1改定
TC1955	市場単価 案内標識板設置〈材工共〉 封入レンズ 2m ² 未満	m ²	***	60,903	60,954	10/1改定
TC1960	市場単価 案内標識板設置〈材工共〉 カプセルレンズ 2m ² 未満	m ²	***	76,503	76,554	10/1改定
TC1961	市場単価 案内標識板設置〈材工共〉 カプセルレンズ 2m ² 以上	m ²	***	67,290	67,334	10/1改定
TC1965	市場単価 案内標識板設置〈材工共〉 封入レンズ 2m ² 以上	m ²	***	51,690	51,734	10/1改定
TC1969	市場単価 標識板設置〈手間のみ〉 路線番号、警戒、規制、指示標識	基	***	2,450	2,450	
TC1970	市場単価 添架式標識取付金具設置〈材工共〉 信号アム部に取付	基	***	7,164	7,170	10/1改定
TC1971	市場単価 添架式標識取付金具設置〈材工共〉 照明柱、既設標識柱に取付	基	***	9,452	9,468	10/1改定
TC1972	市場単価 添架式標識取付金具設置〈手間のみ〉 歩道橋に取付	基	***	11,300	11,300	
TC1973	市場単価 標識基礎設置〈材工共〉 1基当りコンクリート容量 4m ³ 未満	m ³	***	86,194	85,950	10/1改定

市場単価

コード	名称・規格	単 位	(A)			摘 要
			本土地区	近離島	遠離島	
TC1974	市場単価 標識基礎設置〈材工共〉 1基当りコンクリート容量 4m ³ 以上6m ³ 未満	m ³	***	74,694	74,450	10/1改定
TC1975	市場単価 標識基礎設置〈材工共〉 1基当りコンクリート容量 6m ³ 以上	m ³	***	65,194	64,950	10/1改定
TC1977	市場単価 路側式標識柱・基礎撤去〈手間のみ〉 単柱式 φ60.5～φ101.6	基	***	10,900	10,900	
TC1978	市場単価 路側式標識柱・基礎撤去〈手間のみ〉 複柱式 φ60.5～φ101.6	基	***	20,100	20,100	
TC1979	市場単価 標識柱撤去〈手間のみ〉 片持式 1基総質量 400kg未満	基	***	8,750	8,750	
TC1980	市場単価 標識柱撤去〈手間のみ〉 片持式 1基総質量 400kg以上	基	***	11,200	11,200	
TC1982	市場単価 標識柱撤去〈手間のみ〉 門型式 1スパン10m未満	基	***	40,000	40,000	
TC1983	市場単価 標識柱撤去〈手間のみ〉 門型式 1スパン10以上20m未満	基	***	41,500	41,500	
TC1984	市場単価 標識柱撤去〈手間のみ〉 門型式 1スパン20m以上	基	***	43,000	43,000	
TC1985	市場単価 標識板撤去〈手間のみ〉 路側式、路線番号、警戒、規制、指示標識	基	***	1,220	1,220	
TC1986	市場単価 標識板撤去〈手間のみ〉 2m ² /枚未満	m ²	***	3,570	3,570	
TC1987	市場単価 標識板撤去〈手間のみ〉 2m ² /枚以上	m ²	***	2,770	2,770	
TC1991	市場単価 添架式標識板撤去〈手間のみ〉 取付金具撤去含む 信号アーム部からの撤去	基	***	3,850	3,850	
TC1992	市場単価 添架式標識板撤去〈手間のみ〉 取付金具撤去含む 照明柱・既設標識柱から	基	***	3,850	3,850	
TC1993	市場単価 添架式標識板撤去〈手間のみ〉 取付金具撤去含む 歩道橋からの撤去	基	***	11,800	11,800	
TC1994	市場単価 標識柱 基礎撤去〈手間のみ〉 コンクリート基礎	m ³	***	44,500	44,500	
TC1995	市場単価 道路標識設置工【加算額】 路側式標識柱の曲げ加算	本	***	2,650	2,650	
TC1996	市場単価 道路標識設置工【加算額】 標識板の裏面塗装	m ²	***	10,500	10,500	
TC1997	市場単価 道路標識設置工【加算額】 アンカーボルト材料費	kg	***	516	519	10/1改定
TC2040	市場単価 高視認性区画線工〈材工共〉 リブ式(熔融式) 実線15cm	m	***	555	558	
TC2041	市場単価 高視認性区画線工〈材工共〉 リブ式(熔融式) 実線20cm	m	***	703	707	10/1改定
TC2042	市場単価 高視認性区画線工〈材工共〉 リブ式(熔融式) 実線30cm	m	***	992	998	10/1改定
TC2080	市場単価 高視認性区画線工〈材工共〉 リブ式(二液反応式) 実線15cm	m	***	621	622	10/1改定
TC2081	市場単価 高視認性区画線工〈材工共〉 リブ式(二液反応式) 実線20cm	m	***	782	783	
TC2082	市場単価 高視認性区画線工〈材工共〉 リブ式(二液反応式) 実線30cm	m	***	1,093	1,094	10/1改定
TC2110	市場単価 高視認性区画線工〈材工共〉 リブ式(貼付式) 15cm換算	m	***	2,402	2,404	
TC2120	市場単価 高視認性区画線工〈材工共〉 非リブ式(熔融式) 実線・ゼブラ15cm	m	***	499	502	10/1改定
TC2121	市場単価 高視認性区画線工〈材工共〉 非リブ式(熔融式) 実線・ゼブラ20cm	m	***	631	634	10/1改定
TC2122	市場単価 高視認性区画線工〈材工共〉 非リブ式(熔融式) 実線・ゼブラ30cm	m	***	919	924	10/1改定
TC2123	市場単価 高視認性区画線工〈材工共〉 非リブ式(熔融式) 実線・ゼブラ45cm	m	***	1,334	1,342	10/1改定
TC2124	市場単価 高視認性区画線工〈材工共〉 リブ式(熔融式) 破線(白) 15cm	m	560	565	568	
TC2125	市場単価 高視認性区画線工〈材工共〉 リブ式(熔融式) 破線(白) 20cm	m	700	708	712	10/1改定
TC2126	市場単価 高視認性区画線工〈材工共〉 リブ式(熔融式) 破線(白) 30cm	m	1,000	1,012	1,018	10/1改定
TC2127	市場単価 高視認性区画線工〈材工共〉 リブ式(二液反応式) 破線(白) 15cm	m	610	611	612	10/1改定
TC2128	市場単価 高視認性区画線工〈材工共〉 リブ式(二液反応式) 破線(白) 20cm	m	770	772	773	
TC2129	市場単価 高視認性区画線工〈材工共〉 リブ式(二液反応式) 破線(白) 30cm	m	1,080	1,083	1,084	10/1改定
TC2130	市場単価 高視認性区画線工〈材工共〉 非リブ式(熔融式) 破線(白) 15cm	m	500	504	507	10/1改定
TC2131	市場単価 高視認性区画線工〈材工共〉 非リブ式(熔融式) 破線(白) 20cm	m	630	636	639	10/1改定
TC2132	市場単価 高視認性区画線工〈材工共〉 非リブ式(熔融式) 破線(白) 30cm	m	920	929	934	10/1改定
TC2170	市場単価 高視認性区画線消去〈手間のみ〉 15cm換算	m	***	400	400	

市場単価

コード	名称・規格	単 位	(A)	(B)	(C)	摘 要
			本土地区	近離島	遠離島	
TC2200	市場単価 道路植栽工 植樹工〈手間のみ〉 低木 樹高 60cm未満	本	***	210	210	
TC2201	市場単価 道路植栽工 植樹工〈手間のみ〉 中木 樹高 60cm以上100cm未満	本	***	485	485	
TC2202	市場単価 道路植栽工 植樹工〈手間のみ〉 中木 樹高100cm以上200cm未満	本	***	1,510	1,510	
TC2203	市場単価 道路植栽工 植樹工〈手間のみ〉 中木 樹高200cm以上300cm未満	本	***	2,920	2,920	
TC2210	市場単価 道路植栽工 植樹工〈手間のみ〉 高木 幹周 20cm未満	本	***	5,360	5,360	
TC2211	市場単価 道路植栽工 植樹工〈手間のみ〉 高木 幹周 20cm以上40cm未満	本	***	13,600	13,600	
TC2212	市場単価 道路植栽工 植樹工〈手間のみ〉 高木 幹周 40cm以上60cm未満	本	***	23,400	23,400	
TC2213	市場単価 道路植栽工 植樹工〈手間のみ〉 高木 幹周 60cm以上90cm未満	本	***	39,900	39,900	
TC2220	市場単価 道路植栽工 支柱設置〈材工共〉 中木 二脚鳥居添木付 樹高250cm以上	本	***	4,875	4,905	
TC2221	市場単価 道路植栽工 支柱設置〈材工共〉 中木 八ツ掛(竹) 樹高 100cm以上	本	***	2,120	2,140	
TC2223	市場単価 道路植栽工 支柱設置〈材工共〉 中木 添柱形(1本形・竹) 樹高100cm以上	本	***	825	845	
TC2225	市場単価 道路植栽工 支柱設置〈材工共〉 中木 生垣形 樹高100cm以上	m	***	1,327	1,342	
TC2226	市場単価 道路植栽工 支柱設置〈材工共〉 中木 布掛(竹) 樹高100cm以上	m	***	1,137	1,144	
TC2230	市場単価 道路植栽工 支柱設置〈材工共〉 高木 二脚鳥居添木付 幹周30cm未満	本	***	4,945	4,975	
TC2231	市場単価 道路植栽工 支柱設置〈材工共〉 高木 二脚鳥居添木無 幹周30以上40cm未満	本	***	2,926	2,956	
TC2232	市場単価 道路植栽工 支柱設置〈材工共〉 高木 三脚鳥居 幹周30cm以上60cm未満	本	***	4,048	4,091	
TC2233	市場単価 道路植栽工 支柱設置〈材工共〉 高木 十字鳥居 幹周 30cm以上	本	***	7,551	7,612	
TC2234	市場単価 道路植栽工 支柱設置〈材工共〉 高木 二脚鳥居組合せ 幹周50cm以上	本	***	7,877	7,952	
TC2235	市場単価 道路植栽工 支柱設置〈材工共〉 高木 八ツ掛 幹周 40cm未満	本	***	11,309	11,353	
TC2236	市場単価 道路植栽工 支柱設置〈材工共〉 高木 八ツ掛 幹周 40cm以上	本	***	12,502	12,623	
TC2241	市場単価 道路植栽工 支柱撤去〈手間のみ〉 高木 各種	本	***	985	985	
TC2242	市場単価 道路植栽工 支柱撤去〈手間のみ〉 中木 二脚鳥居添木付、八ツ掛、添柱形1本形竹	本	***	405	405	
TC2243	市場単価 道路植栽工 支柱撤去〈手間のみ〉 中木 布掛(竹)、生垣形	m	***	280	280	
TC2245	市場単価 道路植栽工 地被類植付〈手間のみ〉 各種	鉢	***	32	32	
TC2250	市場単価 道路植栽工 高木せん定〈手間のみ〉 夏期 幹周 60cm未満	本	***	3,150	3,150	
TC2251	市場単価 道路植栽工 高木せん定〈手間のみ〉 夏期 幹周 60cm以上120cm未満	本	***	7,600	7,600	
TC2255	市場単価 道路植栽工 高木せん定〈手間のみ〉 冬期 幹周 60cm未満	本	***	2,650	2,650	
TC2256	市場単価 道路植栽工 高木せん定〈手間のみ〉 冬期 幹周 60cm以上120cm未満	本	***	6,570	6,570	
TC2270	市場単価 道路植栽工 低中木剪定〈手間のみ〉 球形 樹高100cm未満	本	***	440	440	
TC2271	市場単価 道路植栽工 低中木剪定〈手間のみ〉 球形 樹高100cm以上200cm未満	本	***	1,450	1,450	
TC2272	市場単価 道路植栽工 低中木剪定〈手間のみ〉 球形 樹高200cm以上300cm未満	本	***	3,920	3,920	
TC2275	市場単価 道路植栽工 低中木剪定〈手間のみ〉 円筒 樹高100cm未満	本	***	200	200	
TC2276	市場単価 道路植栽工 低中木剪定〈手間のみ〉 円筒 樹高100cm以上200cm未満	本	***	635	635	
TC2277	市場単価 道路植栽工 低中木剪定〈手間のみ〉 円筒 樹高200cm以上300cm未満	本	***	1,550	1,550	
TC2284	市場単価 道路植栽工 寄植せん定〈手間のみ〉 低木 樹高60cm未満	m ²	***	140	140	
TC2285	市場単価 道路植栽工 寄植せん定〈手間のみ〉 中木 樹高60cm以上300cm未満	m ²	***	220	220	
TC2300	市場単価 道路植栽工 植樹管理〈手間のみ〉 施肥 高木 幹周 60cm未満	本	***	350	350	
TC2301	市場単価 道路植栽工 植樹管理〈手間のみ〉 施肥 高木 幹周 60cm以上120cm未満	本	***	435	435	
TC2302	市場単価 道路植栽工 植樹管理〈手間のみ〉 施肥 中木 樹高200cm以上300cm未満	本	***	85	85	
TC2303	市場単価 道路植栽工 植樹管理〈手間のみ〉 施肥 中・低木 樹高200cm未満	本	***	44	44	

市場単価

コード	名称・規格	単 位	(A)			摘 要
			本土地区	(B) 近離島	(C) 遠離島	
TC2304	市場単価 道路植栽工 植樹管理〈手間のみ〉 施肥 寄植 中木・低木	m ²	***	44	44	
TC2305	市場単価 道路植栽工 植樹管理〈手間のみ〉 施肥 芝	m ²	***	15	15	
TC2306	市場単価 道路植栽工 植樹管理〈手間のみ〉 除草 抜根除草 植込み地	m ²	***	115	115	
TC2307	市場単価 道路植栽工 植樹管理〈手間のみ〉 除草 抜根除草 芝生地	m ²	***	145	145	
TC2308	市場単価 道路植栽工 植樹管理〈手間のみ〉 芝刈	m ²	***	70	70	
TC2309	市場単価 道路植栽工 植樹管理〈手間のみ〉 灌水 トラック使用	m ²	***	59	59	
TC2310	市場単価 道路植栽工 植樹管理〈手間のみ〉 灌水 散水車使用(貸与車)	m ²	***	17	17	
TC2311	市場単価 道路植栽工 植樹管理〈手間のみ〉 防除 低木 樹高 60cm未満	本	***	29	29	
TC2312	市場単価 道路植栽工 植樹管理〈手間のみ〉 防除 中木 樹高 60cm以上100cm未満	本	***	34	34	
TC2313	市場単価 道路植栽工 植樹管理〈手間のみ〉 防除 中木 樹高100cm以上200cm未満	本	***	71	71	
TC2314	市場単価 道路植栽工 植樹管理〈手間のみ〉 防除 中木 樹高200cm以上300cm未満	本	***	114	114	
TC2315	市場単価 道路植栽工 植樹管理〈手間のみ〉 防除 高木 幹周 60cm未満	本	***	275	275	
TC2316	市場単価 道路植栽工 植樹管理〈手間のみ〉 防除 高木 幹周 60cm以上120cm未満	本	***	460	460	
TC2317	市場単価 道路植栽工 植樹管理〈手間のみ〉 防除 寄植 低木	m ²	***	48	48	
TC2318	市場単価 道路植栽工 植樹管理〈手間のみ〉 防除 寄植 中木	m ²	***	61	61	
TC2319	市場単価 道路植栽工 植樹管理〈手間のみ〉 防除 芝	m ²	***	12	12	
TC2320	市場単価 道路植栽工 移植(掘取)〈手間のみ〉 低木 樹高 60cm未満	本	***	270	270	
TC2321	市場単価 道路植栽工 移植(掘取)〈手間のみ〉 中木 樹高 60cm以上100cm未満	本	***	580	580	
TC2322	市場単価 道路植栽工 移植(掘取)〈手間のみ〉 中木 樹高100cm以上200cm未満	本	***	1,500	1,500	
TC2323	市場単価 道路植栽工 移植(掘取)〈手間のみ〉 中木 樹高200cm以上300cm未満	本	***	2,850	2,850	
TC2324	市場単価 道路植栽工 移植(掘取)〈手間のみ〉 高木 幹周 30cm未満	本	***	10,300	10,300	
TC2325	市場単価 道路植栽工 移植(掘取)〈手間のみ〉 高木 幹周 30cm以上 60cm未満	本	***	22,500	22,500	
TC2326	市場単価 道路植栽工 移植(掘取)〈手間のみ〉 高木 幹周 60cm以上 90cm未満	本	***	51,200	51,200	
TC2401	市場単価 視線誘導標設置〈材工共〉 土中建込 両面反射 φ100以下 支柱φ34	本	***	5,208	5,217	10/1改定
TC2402	市場単価 視線誘導標設置〈材工共〉 土中建込 両面反射 φ100以下 支柱φ60.5	本	***	6,372	6,388	10/1改定
TC2403	市場単価 視線誘導標設置〈材工共〉 土中建込 両面反射 φ100以下 支柱φ89	本	***	5,816	5,824	10/1改定
TC2404	市場単価 視線誘導標設置〈材工共〉 土中建込 両面反射 φ300	本	***	17,541	17,561	
TC2405	市場単価 視線誘導標設置〈材工共〉 土中建込 片面反射 φ100以下 支柱φ34	本	***	4,667	4,675	10/1改定
TC2406	市場単価 視線誘導標設置〈材工共〉 土中建込 片面反射 φ100以下 支柱φ60.5	本	***	5,831	5,846	10/1改定
TC2407	市場単価 視線誘導標設置〈材工共〉 土中建込 片面反射 φ100以下 支柱φ89	本	***	5,615	5,623	10/1改定
TC2408	市場単価 視線誘導標設置〈材工共〉 土中建込 片面反射 φ300	本	***	10,437	10,456	
TC2421	市場単価 視線誘導標設置〈材工共〉 穿孔有 コンクリート建込 両面反射 φ100以下 支柱φ34	本	***	8,485	8,492	10/1改定
TC2422	市場単価 視線誘導標設置〈材工共〉 穿孔有 コンクリート建込 両面反射 φ100以下 支柱φ60.5	本	***	9,396	9,409	10/1改定
TC2423	市場単価 視線誘導標設置〈材工共〉 穿孔有 コンクリート建込 両面反射 φ100以下 支柱φ89	本	***	9,043	9,050	10/1改定
TC2424	市場単価 視線誘導標設置〈材工共〉 穿孔有 コンクリート建込 両面反射 φ300	本	***	20,841	20,861	
TC2425	市場単価 視線誘導標設置〈材工共〉 穿孔有 コンクリート建込 片面反射 φ100以下 支柱φ34	本	***	7,934	7,940	10/1改定
TC2426	市場単価 視線誘導標設置〈材工共〉 穿孔有 コンクリート建込 片面反射 φ100以下 支柱φ60.5	本	***	8,845	8,857	10/1改定
TC2427	市場単価 視線誘導標設置〈材工共〉 穿孔有 コンクリート建込 片面反射 φ100以下 支柱φ89	本	***	8,842	8,849	10/1改定
TC2428	市場単価 視線誘導標設置〈材工共〉 穿孔有 コンクリート建込 片面反射 φ300	本	***	13,637	13,656	
TC2431	市場単価 視線誘導標設置〈材工共〉 穿孔無 コンクリート建込 両面反射 φ100以下 支柱φ34	本	***	3,288	3,297	10/1改定

市場単価

コード	名称・規格	単 位	(A)			摘 要
			本土地区	(B) 近離島	(C) 遠離島	
TC2432	市場単価 視線誘導標設置〈材工共〉穿孔無 コンクリート建込 両面反射 φ100以下支柱φ60.5	本	***	4,176	4,179	10/1改定
TC2433	市場単価 視線誘導標設置〈材工共〉穿孔無 コンクリート建込 両面反射 φ100以下 支柱φ89	本	***	3,812	3,813	10/1改定
TC2434	市場単価 視線誘導標設置〈材工共〉穿孔無 コンクリート建込 両面反射 φ300	本	***	15,447	15,471	
TC2435	市場単価 視線誘導標設置〈材工共〉穿孔無 コンクリート建込 片面反射 φ100以下 支柱φ34	本	***	2,747	2,756	10/1改定
TC2436	市場単価 視線誘導標設置〈材工共〉穿孔無 コンクリート建込 片面反射 φ100以下支柱φ60.5	本	***	3,635	3,638	10/1改定
TC2437	市場単価 視線誘導標設置〈材工共〉穿孔無 コンクリート建込 片面反射 φ100以下 支柱φ89	本	***	3,591	3,592	10/1改定
TC2438	市場単価 視線誘導標設置〈材工共〉穿孔無 コンクリート建込 片面反射 φ300	本	***	8,294	8,316	
TC2441	市場単価 視線誘導標設置〈材工共〉防護柵取付用 両面反射 φ100以下バンド式	本	***	3,658	3,667	10/1改定
TC2442	市場単価 視線誘導標設置〈材工共〉防護柵取付用 両面反射 φ100以下ボルト式	本	***	2,246	2,249	10/1改定
TC2443	市場単価 視線誘導標設置〈材工共〉防護柵取付用 両面反射 φ100以下カブセ式	本	***	3,942	3,943	10/1改定
TC2444	市場単価 視線誘導標設置〈材工共〉防護柵取付用 両面反射 φ300バンド式	本	***	16,547	16,571	
TC2445	市場単価 視線誘導標設置〈材工共〉防護柵取付用 片面反射 φ100以下バンド式	本	***	3,037	3,046	10/1改定
TC2446	市場単価 視線誘導標設置〈材工共〉防護柵取付用 片面反射 φ100以下ボルト式	本	***	1,845	1,848	10/1改定
TC2447	市場単価 視線誘導標設置〈材工共〉防護柵取付用 片面反射 φ100以下カブセ式	本	***	3,251	3,252	10/1改定
TC2448	市場単価 視線誘導標設置〈材工共〉防護柵取付用 片面反射 φ300バンド式	本	***	9,594	9,616	
TC2461	市場単価 視線誘導標設置〈材工共〉構造物取付用 両面反射 φ100以下側壁用	本	***	4,302	4,303	10/1改定
TC2462	市場単価 視線誘導標設置〈材工共〉構造物取付用 両面反射 φ100以下プレート	本	***	7,363	7,369	10/1改定
TC2463	市場単価 視線誘導標設置〈材工共〉構造物取付用 両面反射 φ300プレート	本	***	17,019	17,029	
TC2464	市場単価 視線誘導標設置〈材工共〉構造物取付用 片面反射 φ100以下側壁用	本	***	3,361	3,362	10/1改定
TC2465	市場単価 視線誘導標設置〈材工共〉構造物取付用 片面反射 φ100以下プレート	本	***	6,592	6,598	10/1改定
TC2466	市場単価 視線誘導標設置〈材工共〉構造物取付用 片面反射 φ300プレート	本	***	10,416	10,424	10/1改定
TC2491	市場単価 視線誘導標撤去〈手間のみ〉土中建込用	本	***	655	655	
TC2492	市場単価 視線誘導標撤去〈手間のみ〉コンクリート建込用	本	***	163	163	
TC2493	市場単価 視線誘導標撤去〈手間のみ〉防護柵取付用	本	***	325	325	
TC2494	市場単価 視線誘導標撤去〈手間のみ〉構造物取付用	本	***	655	655	
TC2501	市場単価 視線誘導標設置【加算額】防塵用(ブローラ型)φ100以下	面	***	1,050	1,050	
TC2502	市場単価 視線誘導標設置【加算額】防塵用(ブローラ型)φ300	面	***	4,650	4,651	
TC2503	市場単価 視線誘導標設置【加算額】さや管	本	***	1,360	1,365	
TC2510	市場単価 道路鋸設置(大型)〈材工共〉両面反射 穿孔式アルミ製 設置幅30cm	個	***	10,019	10,028	10/1改定
TC2511	市場単価 道路鋸設置(大型)〈材工共〉両面反射 穿孔式アルミ製 設置幅20cm	個	***	8,984	8,990	10/1改定
TC2512	市場単価 道路鋸設置(大型)〈材工共〉片面反射 穿孔式アルミ製 設置幅30cm	個	***	9,249	9,259	10/1改定
TC2513	市場単価 道路鋸設置(大型)〈材工共〉片面反射 穿孔式アルミ製 設置幅20cm	個	***	8,264	8,270	10/1改定
TC2514	市場単価 道路鋸設置(小型)〈材工共〉両面反射 穿孔式アルミ製 設置幅15cm	個	***	4,485	4,487	10/1改定
TC2515	市場単価 道路鋸設置(小型)〈材工共〉片面反射 穿孔式アルミ製 設置幅15cm	個	***	3,975	3,977	10/1改定
TC2517	市場単価 道路鋸設置(小型)〈材工共〉両面反射 貼付式樹脂製 設置幅10cm	個	***	1,451	1,452	
TC2518	市場単価 道路鋸設置(小型)〈材工共〉片面反射 貼付式樹脂製 設置幅10cm	個	***	1,310	1,311	
TC2520	市場単価 道路鋸撤去〈手間のみ〉穿孔式	個	***	580	580	
TC2521	市場単価 道路鋸撤去〈手間のみ〉貼付式	個	***	250	250	
TC2525	市場単価 境界杭設置〈手間のみ〉コンクリート製 根巻基礎あり	本	***	3,420	3,420	
TC2526	市場単価 境界杭設置〈手間のみ〉コンクリート製 根巻基礎なし	本	***	2,620	2,620	

市場単価

コード	名称・規格	単 位	(A) 本土地区	(B) 近離島	(C) 遠離島	摘 要
TC2527	市場単価 境界杭撤去〈手間のみ〉 撤去	本	***	1,150	1,150	
TC2530	市場単価 境界鋸設置〈手間のみ〉 金属製	枚	***	745	745	
TC2531	市場単価 境界鋸撤去〈手間のみ〉 金属製	枚	***	248	248	
TC2535	市場単価 車線分離標設置〈材工共〉 可変式(穿孔式・1本脚) φ80mm 高さ400mm	本	***	19,612	19,618	
TC2536	市場単価 車線分離標設置〈材工共〉 可変式(穿孔式・1本脚) φ80mm 高さ650mm	本	***	21,214	21,222	
TC2537	市場単価 車線分離標設置〈材工共〉 可変式(穿孔式・1本脚) φ80mm 高さ800mm	本	***	23,617	23,625	
TC2538	市場単価 車線分離標設置〈材工共〉 着脱式(穿孔式・3本脚) φ80mm 高さ400mm	本	***	18,110	18,115	
TC2539	市場単価 車線分離標設置〈材工共〉 着脱式(穿孔式・3本脚) φ80mm 高さ650mm	本	***	20,913	20,919	
TC2540	市場単価 車線分離標設置〈材工共〉 着脱式(穿孔式・3本脚) φ80mm 高さ800mm	本	***	23,215	23,223	
TC2541	市場単価 車線分離標設置〈材工共〉 固定式(貼付式) φ80mm 高さ400mm	本	***	15,610	15,615	
TC2542	市場単価 車線分離標設置〈材工共〉 固定式(貼付式) φ80mm 高さ650mm	本	***	18,413	18,419	
TC2543	市場単価 車線分離標設置〈材工共〉 固定式(貼付式) φ80mm 高さ800mm	本	***	20,815	20,823	
TC2547	市場単価 車線分離標撤去〈手間のみ〉 可変式(穿孔式・1本脚)	本	***	1,220	1,220	
TC2548	市場単価 車線分離標撤去〈手間のみ〉 着脱式(穿孔式・3本脚)	本	***	1,970	1,970	
TC2549	市場単価 車線分離標撤去〈手間のみ〉 固定式(貼付式)	本	***	950	950	
TC2550	市場単価 サドトレン工〈手間のみ〉 打設長 10m未満	m	***	1,220	1,220	
TC2551	市場単価 サドトレン工〈手間のみ〉 打設長 10m以上20m未満	m	***	1,160	1,160	
TC2552	市場単価 サドトレン工〈手間のみ〉 打設長 20m以上35m未満	m	***	1,410	1,410	
TC2560	市場単価 サドコンパクションパイル工〈手間のみ〉 打設長 10m未満	m	***	2,520	2,520	
TC2561	市場単価 サドコンパクションパイル工〈手間のみ〉 打設長 10m以上20m未満	m	***	2,350	2,350	
TC2562	市場単価 サドコンパクションパイル工〈手間のみ〉 打設長 20m以上35m未満	m	***	3,470	3,470	
TC2601	市場単価 U型側溝〈手間のみ〉 L=600mm 60kg/個以下	m	***	2,720	2,720	
TC2602	市場単価 U型側溝〈手間のみ〉 L=600mm 60kgを超え300kg/個以下	m	***	3,850	3,850	
TC2610	市場単価 U型側溝〈手間のみ〉 L=2000mm 1000kg/個以下	m	***	2,820	2,820	
TC2611	市場単価 U型側溝〈手間のみ〉 L=2000mm 1000kgを超え2000kg/個以下	m	***	4,070	4,070	
TC2612	市場単価 U型側溝〈手間のみ〉 L=2000mm 2000kgを超え2900kg/個以下	m	***	5,550	5,550	
TC2640	市場単価 蓋版〈手間のみ〉 コンクリート・鋼製 40kg/枚以下	枚	***	225	225	
TC2641	市場単価 蓋版〈手間のみ〉 コンクリート・鋼製 40を超え170kg/枚以下	枚	***	630	630	
TC2951	市場単価 ガードパイプ設置工〈材工共〉 土中建込 Bp-2E 塗装品	m	***	9,748	9,832	10/1改定
TC2952	市場単価 ガードパイプ設置工〈材工共〉 土中建込 Cp-2E 塗装品	m	***	8,859	8,933	10/1改定
TC2953	市場単価 ガードパイプ設置工〈材工共〉 土中建込 Bp-2E メッキ品	m	***	10,372	10,458	10/1改定
TC2958	市場単価 ガードパイプ設置工〈材工共〉 コンクリート建込 Bp-2B 塗装品	m	***	7,805	7,868	10/1改定
TC2959	市場単価 ガードパイプ設置工〈材工共〉 コンクリート建込 Cp-2B 塗装品	m	***	7,040	7,095	10/1改定
TC2960	市場単価 ガードパイプ設置工〈材工共〉 コンクリート建込 Bp-2B メッキ品	m	***	8,278	8,343	10/1改定
TC2965	市場単価 ガードパイプ撤去〈手間のみ〉 土中建込 Bp、Cp-2E	m	***	1,820	1,820	
TC2966	市場単価 ガードパイプ撤去〈手間のみ〉 コンクリート建込 Bp、Cp-2B	m	***	975	975	
TC2971	市場単価 ガートパイプ設置〈手間のみ〉 パイプのみ設置 Bp、Cp 支柱間隔2m	m	***	615	615	10/1改定
TC2976	市場単価 ガートパイプ撤去〈手間のみ〉 パイプのみ撤去 Bp、Cp 支柱間隔2m	m	***	405	405	
TC2981	市場単価 ガートパイプ設置工【加算額】 標準支柱より長い支柱 B、C	m	***	253	255	10/1改定
TC2982	市場単価 ガートパイプ設置工【加算額】 曲げ支柱 B、C	m	***	738	738	10/1改定

市場単価

コード	名称・規格	単 位	(A)	(B)	(C)	摘 要
			本土地区	近離島	遠離島	
TC3004	市場単価 横断・転落防止柵設置<手間のみ> 土中建込 ビーム式・パネル式支柱間隔3m	m	***	940	940	
TC3012	市場単価 横断・転落防止柵設置<手間のみ> プレキャストコンクリートブロック建込ビーム式支柱間隔3m	m	***	2,084	2,276	10/1改定
TC3013	市場単価 横断・転落防止柵設置<手間のみ> プレキャストコンクリートブロック建込 門型 支柱間隔3m	m	***	1,684	1,876	10/1改定
TC3017	市場単価 横断・転落防止柵設置<手間のみ> コンクリート建込 ビーム式・パネル式支柱間隔3m	m	***	665	665	
TC3018	市場単価 横断・転落防止柵設置<手間のみ> コンクリート建込 門型 支柱間隔3m	m	***	505	505	
TC3022	市場単価 横断・転落防止柵設置<手間のみ> アンカーボルト固定 ビーム式・パネル式支柱間隔3m	m	***	1,222	1,224	
TC3026	市場単価 横断・転落防止柵設置<手間のみ> 部材設置 ビーム・パネルのみ 支柱間隔3m	m	***	325	325	
TC3035	市場単価 横断・転落防止柵撤去<手間のみ> 土中建込 ビーム式・パネル式 支柱間隔3m	m	***	590	590	
TC3039	市場単価 横断・転落防止柵撤去<手間のみ> プレキャストコンクリートブロック建込 支柱間隔3m	m	***	475	475	
TC3040	市場単価 横断・転落防止柵撤去<手間のみ> プレキャストコンクリートブロック建込 門型 支柱間隔3m	m	***	295	295	
TC3044	市場単価 横断・転落防止柵撤去<手間のみ> コンクリート建込 ビーム式・パネル式支柱間隔3m	m	***	385	385	
TC3045	市場単価 横断・転落防止柵撤去<手間のみ> コンクリート建込 門型 支柱間隔3m	m	***	270	270	
TC3049	市場単価 横断・転落防止柵撤去<手間のみ> アンカーボルト ビーム式・パネル式支柱間隔3m	m	***	335	335	
TC3053	市場単価 横断・転落防止柵撤去<手間のみ> 部材撤去 ビーム・パネルのみ 支柱間隔3m	m	***	230	230	
TC3151	市場単価 落石防護柵設置工 (材工共) 中間支柱 柵高1.5m	本	***	14,402	14,553	
TC3152	市場単価 落石防護柵設置工 (材工共) 中間支柱 柵高2.0m	本	***	17,767	17,951	
TC3153	市場単価 落石防護柵設置工 (材工共) 中間支柱 柵高2.5m	本	***	22,431	22,646	
TC3154	市場単価 落石防護柵設置工 (材工共) 中間支柱 柵高3.0m	本	***	26,096	26,344	
TC3155	市場単価 落石防護柵設置工 (材工共) 中間支柱 柵高3.5m	本	***	29,961	30,242	
TC3156	市場単価 落石防護柵設置工 (材工共) 中間支柱 柵高4.0m	本	***	65,314	66,071	
TC3161	市場単価 落石防護柵設置工 (材工共) 端末支柱 柵高1.5m	本	***	70,001	70,402	
TC3162	市場単価 落石防護柵設置工 (材工共) 端末支柱 柵高2.0m	本	***	88,451	89,027	
TC3163	市場単価 落石防護柵設置工 (材工共) 端末支柱 柵高2.5m	本	***	118,580	119,371	
TC3164	市場単価 落石防護柵設置工 (材工共) 端末支柱 柵高3.0m	本	***	142,817	143,726	
TC3165	市場単価 落石防護柵設置工 (材工共) 端末支柱 柵高3.5m	本	***	162,053	163,080	
TC3166	市場単価 落石防護柵設置工 (材工共) 端末支柱 柵高4.0m	本	***	193,833	195,250	
TC3201	市場単価 落石防護柵設置工 (材工共) ロープ・金網(間隔保持材付)柵高1.5m ロープ5本	m	***	5,868	5,896	
TC3202	市場単価 落石防護柵設置工 (材工共) ロープ・金網(間隔保持材付)柵高2.0m ロープ7本	m	***	8,259	8,298	
TC3203	市場単価 落石防護柵設置工 (材工共) ロープ・金網(間隔保持材付)柵高2.5m ロープ8本	m	***	10,073	10,120	
TC3204	市場単価 落石防護柵設置工 (材工共) ロープ・金網(間隔保持材付)柵高3.0m ロープ10本	m	***	12,114	12,171	
TC3205	市場単価 落石防護柵設置工 (材工共) ロープ・金網(間隔保持材付)柵高3.5m ロープ12本	m	***	14,135	14,203	
TC3206	市場単価 落石防護柵設置工 (材工共) ロープ・金網(間隔保持材付)柵高4.0m ロープ13本	m	***	16,849	16,924	
TC3221	市場単価 落石防護柵設置工【加算額】 曲支柱 柵高3.5m以下	本	***	2,830	2,830	
TC3222	市場単価 落石防護柵設置工【加算額】 曲支柱 柵高4.0m	本	***	5,260	5,260	
TC3231	市場単価 落石防護柵設置工 (材工共) ステーパープ (岩盤用アンカー込)	本	***	14,108	14,162	
TC3301	市場単価 落石防止網設置工 (材工共) 金網・ロープ設置 メッキ3、4種 線径2.6mm	m ²	***	2,436	2,444	
TC3302	市場単価 落石防止網設置工 (材工共) 金網・ロープ設置 メッキ3、4種 線径3.2mm	m ²	***	3,033	3,045	
TC3303	市場単価 落石防止網設置工 (材工共) 金網・ロープ設置 メッキ3、4種 線径4.0mm	m ²	***	3,812	3,828	
TC3304	市場単価 落石防止網設置工 (材工共) 金網・ロープ設置 メッキ3、4種 線径5.0mm	m ²	***	5,033	5,060	
TC3311	市場単価 落石防止網設置工 (材工共) アンカー設置 岩盤用 径22mm×長1000mm	箇所	***	10,728	10,742	

市場単価

コード	名称・規格	単 位	(A)	(B)	(C)	摘 要
			本土地区	近離島	遠離島	
TC3312	市場単価 落石防止網設置工〈材工共〉 アンカー設置 岩盤用 径25mm×長1000mm	箇所	***	11,235	11,252	
TC3313	市場単価 落石防止網設置工〈材工共〉 アンカー設置 岩盤用 径28mm×長1000mm	箇所	***	11,641	11,661	
TC3314	市場単価 落石防止網設置工〈材工共〉 アンカー設置 岩盤用 径32mm×長1000mm	箇所	***	12,754	12,781	
TC3321	市場単価 落石防止網設置工〈材工共〉 アンカー設置 土中用 羽根付 径25mm×長1500mm	箇所	***	9,223	9,249	
TC3325	市場単価 落石防止網設置工〈材工共〉 アンカー設置 土中用高耐力 プレート羽根 長1500mm	箇所	***	30,228	30,342	
TC3326	市場単価 落石防止網設置工〈材工共〉 アンカー設置 土中用高耐力 プレート羽根 長2000mm	箇所	***	36,364	36,496	
TC3331	市場単価 落石防止網設置工〈材工共〉 アンカー設置 土中用高耐力溝形鋼羽付 長1500mm	箇所	***	46,960	47,140	
TC3332	市場単価 落石防止網設置工〈材工共〉 アンカー設置 土中用高耐力溝形鋼羽付 長2000mm	箇所	***	52,096	52,294	
TC3336	市場単価 落石防止網設置工〈材工共〉 ポケット支柱設置 アンカー固定式 H=2.0m	箇所	***	47,022	47,234	
TC3337	市場単価 落石防止網設置工〈材工共〉 ポケット支柱設置 アンカー固定式 H=2.5m	箇所	***	48,972	49,208	
TC3338	市場単価 落石防止網設置工〈材工共〉 ポケット支柱設置 アンカー固定式 H=3.0m	箇所	***	51,223	51,485	
TC3339	市場単価 落石防止網設置工〈材工共〉 ポケット支柱設置 アンカー固定式 H=3.5m	箇所	***	53,374	53,660	
TC3340	市場単価 落石防止網設置工〈材工共〉 ポケット支柱設置 アンカー固定式 H=4.0m	箇所	***	55,525	55,837	
TC3401	市場単価縦方向「グルーピング」工〈手間のみ〉 幅9mm深6mm間隔60mm	m ²	***	1,700	1,700	
TC3402	市場単価縦方向「グルーピング」工〈手間のみ〉 幅9mm深4mm間隔60mm	m ²	***	1,610	1,610	
TC3411	市場単価横方向「グルーピング」工〈手間のみ〉 幅9mm深6mm間隔60mm	m ²	***	2,360	2,360	
TC3412	市場単価横方向「グルーピング」工〈手間のみ〉 幅36mm深10mm (路面排水用)	m	***	2,130	2,130	
TC3431	市場単価鉄筋挿入工〈手間のみ〉 現場条件Ⅰ	m	***	4,270	4,270	
TC3432	市場単価鉄筋挿入工〈手間のみ〉 現場条件Ⅱ	m	***	6,920	6,920	
TC3433	市場単価鉄筋挿入工〈手間のみ〉 現場条件Ⅲ	m	***	9,100	9,100	
TC3441	市場単価鉄筋挿入工〈手間のみ〉 削孔機械の上下移動費	回	***	12,200	12,200	
TC3442	市場単価鉄筋挿入工 仮設足場の設置・撤去費	空m ³	***	2,370	2,370	
TC4001	市場単価 橋面防水工〈材工共〉 シート系防水 アスファルト系 新設	m ²	***	1,832	1,843	
TC4002	市場単価 橋面防水工〈材工共〉 シート系防水 アスファルト系 補修	m ²	***	2,184	2,196	
TC4003	市場単価 橋面防水工〈材工共〉 塗膜系防水 アスファルト系・合成ゴム系 新設	m ²	***	1,424	1,431	
TC4004	市場単価 橋面防水工〈材工共〉 塗膜系防水 アスファルト系・合成ゴム系 補修	m ²	***	1,846	1,853	
TC6001	市場単価 公園植栽工 植樹工〈手間のみ〉 低木 樹高 60cm未満	本	***	180	180	
TC6002	市場単価 公園植栽工 植樹工〈手間のみ〉 中木 樹高 60cm以上100cm未満	本	***	395	395	
TC6003	市場単価 公園植栽工 植樹工〈手間のみ〉 中木 樹高100cm以上200cm未満	本	***	1,250	1,250	
TC6004	市場単価 公園植栽工 植樹工〈手間のみ〉 中木 樹高200cm以上300cm未満	本	***	2,720	2,720	
TC6011	市場単価 公園植栽工 支柱設置〈材工共〉 中木 二脚鳥居添木 樹高2.5m以上	本	***	4,525	4,555	
TC6012	市場単価 公園植栽工 支柱設置〈材工共〉 中木 八ツ掛(竹) 樹高1.0m以上	本	***	1,920	1,940	
TC6013	市場単価 公園植栽工 支柱設置〈材工共〉 中木 添柱形(1本形・竹) 樹高1.0m以上	本	***	755	775	
TC6014	市場単価 公園植栽工 支柱設置〈材工共〉 中木 布掛(竹) 樹高1.0m以上	m	***	1,012	1,019	
TC6015	市場単価 公園植栽工 支柱設置〈材工共〉 中木 生垣形 樹高1.0m以上	m	***	1,277	1,292	
TC6028	市場単価 公園植栽工 地被類植付〈手間のみ〉 各種	鉢	***	28	28	
TC8001	市場単価 型枠工〈材工共〉 ケーシング製作 クレーン抜き	m ²	***	3,892	3,988	
TC8007	市場単価 型枠工〈材工共〉 方塊・蓋・根固・基礎ブロック製作 クレーン抜き	m ²	***	2,942	3,038	
TC8009	市場単価 型枠工〈材工共〉 セルラー・L型ブロック製作 クレーン抜き	m ²	***	4,292	4,388	
TC8012	市場単価 型枠工〈材工共〉 上部工製作 鋼製(重力式) クレーン抜き	m ²	***	5,842	5,938	

市場単価

コード	名称・規格	単 位	(A)	(B)	(C)	摘 要
			本土地区	近離島	遠離島	
TC8013	市場単価 型枠工〈材工共〉 上部工製作 木製(重力式) クレーン抜き	m ²	***	6,510	6,534	
TC8014	市場単価 型枠工〈材工共〉 上部工製作 鋼製(鋼矢板式) クレーン抜き	m ²	***	5,842	5,938	
TC8015	市場単価 型枠工〈材工共〉 上部工製作 木製(鋼矢板式) クレーン抜き	m ²	***	6,510	6,534	
TC8021	市場単価 底面工〈材工共〉 ケーソン製作	m ²	***	297	300	
TC8031	市場単価 足場工〈材工共〉 ケーソン製作 クレーン抜き 枠組足場	m ²	***	1,580	1,615	
TC8037	市場単価 足場工〈材工共〉 方塊製作 クレーン抜き 枠組足場	m ²	***	1,310	1,345	
TC8039	市場単価 足場工〈材工共〉 セルラー・L型ブロック製作 クレーン抜き 枠組足場	m ²	***	1,710	1,745	
TC8042	市場単価 足場工〈材工共〉 ケーソン製作 クレーン抜き 内足場	m ²	***	1,170	1,205	
TC8050	市場単価 足場工〈材工共〉 セルラー・L型ブロック製作 クレーン抜き 内足場	m ²	***	1,220	1,255	
TC8053	市場単価 足場工〈材工共〉 上部工製作(重力式) クレーン抜き 枠組足場	m ²	***	2,040	2,075	
TC8055	市場単価 足場工〈材工共〉 上部工製作(鋼矢板式) クレーン抜き 枠組足場	m ²	***	2,040	2,075	
TC8061	市場単価 鉄筋工〈手間のみ〉 ケーソン製作 クレーン抜き	t	***	48,000	48,000	
TC8069	市場単価 鉄筋工〈手間のみ〉 セルラー・L型ブロック製作 クレーン抜き	t	***	48,500	48,500	
TC8071	市場単価 鉄筋工〈手間のみ〉 上部工製作 クレーン抜き	t	***	50,500	50,500	
TC8076	市場単価 支保工〈材工共〉 ケーソン製作 海上打継用 クレーン抜き	m	***	4,042	4,163	
TC8077	市場単価 支保工〈材工共〉 上部工製作 重力式 クレーン抜き	m	***	4,165	4,198	
TC8079	市場単価 支保工〈材工共〉 上部工製作 鋼矢板式 クレーン抜き	m	***	13,047	13,271	
TC8081	市場単価 コンクリート打設工〈手間のみ〉 運搬含 ケーソン製作 ポンプ車	m ³	***	2,850	2,850	
TC8083	市場単価 コンクリート打設工〈手間のみ〉 運搬含 方塊・蓋・根固・基礎ブロック製作 ポンプ車	m ³	***	3,550	3,550	
TC8085	市場単価 コンクリート打設工〈手間のみ〉 運搬別 方塊・蓋・根固・基礎ブロック製作 クレーン抜き	m ³	***	2,450	2,450	
TC8086	市場単価 コンクリート打設工〈手間のみ〉 運搬別 方塊・蓋・根固・基礎ブロック製作 ミキサー車直接	m ³	***	2,450	2,450	
TC8087	市場単価 コンクリート打設工〈手間のみ〉 運搬含 セルラー・L型ブロック製作 ポンプ車	m ³	***	3,800	3,800	
TC8090	市場単価 コンクリート打設工〈手間のみ〉 運搬別 セルラー・L型ブロック製作 クレーン抜き	m ³	***	2,800	2,800	
TC8091	市場単価 コンクリート打設工〈手間のみ〉 運搬別 セルラー・L型ブロック製作 ミキサー車から直接投入	m ³	***	2,800	2,800	
TC8092	市場単価 コンクリート打設工〈手間のみ〉 運搬含 上部工 陸上施工 ポンプ車	m ³	***	2,600	2,600	
TC8094	市場単価 コンクリート打設工〈手間のみ〉 運搬別 上部工 陸上施工 クレーン抜き	m ³	***	1,700	1,700	
TC8095	市場単価 コンクリート打設工〈手間のみ〉 運搬別 上部工 陸上施工 ミキサー車から直接投入	m ³	***	1,700	1,700	
TC8096	市場単価 コンクリート打設工〈手間のみ〉 運搬別 上部工 海上施工 台船バケット・自積バケット	m ³	***	2,750	2,750	
TC8097	市場単価 コンクリート打設工〈手間のみ〉 運搬別 上部工 海上施工 コンクリートミキサー船	m ³	***	2,000	2,000	
TC8101	市場単価 係船柱取付工〈手間のみ〉 けん引力10 t未満 陸上施工 クレーン抜き	基	***	25,000	25,000	
TC8102	市場単価 係船柱取付工〈手間のみ〉 けん引力10 t未満 海上施工 クレーン抜き	基	***	25,000	25,000	
TC8104	市場単価 係船柱取付工〈手間のみ〉 けん引力10～15 t未満 陸上施工 クレーン抜き	基	***	26,500	26,500	
TC8105	市場単価 係船柱取付工〈手間のみ〉 けん引力10～15 t未満 海上施工 クレーン抜き	基	***	26,500	26,500	
TC8107	市場単価 係船柱取付工〈手間のみ〉 けん引力15～100 t未満 陸上施工 クレーン抜き	基	***	38,500	38,500	
TC8108	市場単価 係船柱取付工〈手間のみ〉 けん引力15～100 t未満 海上施工 クレーン抜き	基	***	38,500	38,500	
TC8110	市場単価 係船柱取付工〈手間のみ〉 けん引力 100 t以上 陸上施工 クレーン抜き	基	***	75,500	75,500	
TC8111	市場単価 係船柱取付工〈手間のみ〉 けん引力 100 t以上 海上施工 クレーン抜き	基	***	75,500	75,500	
TC8115	市場単価 架台現場製作〈材工共〉 けん引力 10 t未満 陸上施工	基	***	6,832	7,074	
TC8116	市場単価 架台現場製作〈材工共〉 けん引力 10 t未満 海上施工	基	***	6,832	7,074	
TC8117	市場単価 架台現場製作〈材工共〉 けん引力 10～15 t未満 陸上施工	基	***	7,512	7,754	

市場単価

コード	名称・規格	単 位	(A)	(B)	(C)	摘 要
			本土地区	近離島	遠離島	
TC8118	市場単価 架台現場製作〈材工共 けん引力 10～15 t 未満 海上施工	基	***	7,512	7,754	
TC8119	市場単価 架台現場製作〈材工共 けん引力 15～70 t 未満 陸上施工	基	***	11,875	12,213	
TC8120	市場単価 架台現場製作〈材工共 けん引力 15～70 t 未満 海上施工	基	***	11,875	12,213	
TC8121	市場単価 架台現場製作〈材工共 けん引力 70～100 t 未満 陸上施工	基	***	18,965	19,447	
TC8122	市場単価 架台現場製作〈材工共 けん引力 70～100 t 未満 海上施工	基	***	18,965	19,447	
TC8123	市場単価 架台現場製作〈材工共 けん引力100～150 t 未満 陸上施工	基	***	25,058	25,637	
TC8124	市場単価 架台現場製作〈材工共 けん引力100～150 t 未満 海上施工	基	***	25,058	25,637	
TC8125	市場単価 架台現場製作〈材工共 けん引力 150 t 以上 陸上施工	基	***	28,447	29,171	
TC8126	市場単価 架台現場製作〈材工共 けん引力 150 t 以上 海上施工	基	***	28,447	29,171	
TC8131	市場単価 架台取付〈手間のみ〉 けん引力 10 t 未満 陸上施工	基	***	4,170	4,170	
TC8132	市場単価 架台取付〈手間のみ〉 けん引力 10 t 未満 海上施工	基	***	4,170	4,170	
TC8133	市場単価 架台取付〈手間のみ〉 けん引力 10～15 t 未満 陸上施工	基	***	4,290	4,290	
TC8134	市場単価 架台取付〈手間のみ〉 けん引力 10～15 t 未満 海上施工	基	***	4,290	4,290	
TC8135	市場単価 架台取付〈手間のみ〉 けん引力 15～70 t 未満 陸上施工	基	***	6,430	6,430	
TC8136	市場単価 架台取付〈手間のみ〉 けん引力 15～70 t 未満 海上施工	基	***	6,430	6,430	
TC8137	市場単価 架台取付〈手間のみ〉 けん引力 70～100 t 未満 陸上施工	基	***	8,580	8,580	
TC8138	市場単価 架台取付〈手間のみ〉 けん引力 70～100 t 未満 海上施工	基	***	8,580	8,580	
TC8139	市場単価 架台取付〈手間のみ〉 けん引力100～150 t 未満 陸上施工	基	***	12,700	12,700	
TC8140	市場単価 架台取付〈手間のみ〉 けん引力100～150 t 未満 海上施工	基	***	12,700	12,700	
TC8141	市場単価 架台取付〈手間のみ〉 けん引力 150 t 以上 陸上施工	基	***	17,100	17,100	
TC8142	市場単価 架台取付〈手間のみ〉 けん引力 150 t 以上 海上施工	基	***	17,100	17,100	
TC8151	市場単価 防舷材取付〈手間のみ〉 H=200mm未満 陸上施工 クレーン抜き	基	***	6,200	6,200	
TC8152	市場単価 防舷材取付〈手間のみ〉 H=200mm未満 海上施工 クレーン抜き	基	***	7,100	7,100	
TC8154	市場単価 防舷材取付〈手間のみ〉 H=200～250mm未満 陸上施工 クレーン抜き	基	***	9,150	9,150	
TC8155	市場単価 防舷材取付〈手間のみ〉 H=200～250mm未満 海上施工 クレーン抜き	基	***	10,300	10,300	
TC8157	市場単価 防舷材取付〈手間のみ〉 H=250～500mm未満 陸上施工 クレーン抜き	基	***	12,000	12,000	
TC8158	市場単価 防舷材取付〈手間のみ〉 H=250～500mm未満 海上施工 クレーン抜き	基	***	14,700	14,700	
TC8160	市場単価 防舷材取付〈手間のみ〉 H=500mm以上 陸上施工 クレーン抜き	基	***	15,800	15,800	
TC8161	市場単価 防舷材取付〈手間のみ〉 H=500mm以上 海上施工 クレーン抜き	基	***	17,600	17,600	
TC8162	市場単価 埋込栓取付(先付)〈手間のみ〉 H=200mm未満 陸上施工 クレーン抜き	組	***	5,450	5,450	
TC8163	市場単価 埋込栓取付(先付)〈手間のみ〉 H=200mm未満 海上施工 クレーン抜き	組	***	6,450	6,450	
TC8164	市場単価 埋込栓取付(先付)〈手間のみ〉 H=200～250mm未満 陸上施工 クレーン抜き	組	***	7,600	7,600	
TC8165	市場単価 埋込栓取付(先付)〈手間のみ〉 H=200～250mm未満 海上施工 クレーン抜き	組	***	8,700	8,700	
TC8166	市場単価 埋込栓取付(先付)〈手間のみ〉 H=250～500mm未満 陸上施工 クレーン抜き	組	***	10,900	10,900	
TC8167	市場単価 埋込栓取付(先付)〈手間のみ〉 H=250～500mm未満 海上施工 クレーン抜き	組	***	13,200	13,200	
TC8168	市場単価 埋込栓取付(先付)〈手間のみ〉 H=500mm以上 陸上施工 クレーン抜き	組	***	13,900	13,900	
TC8169	市場単価 埋込栓取付(先付)〈手間のみ〉 H=500mm以上 海上施工 クレーン抜き	組	***	15,800	15,800	
TC8170	市場単価 梯子取付〈手間のみ〉 H=250mm未満 陸上施工 クレーン抜き	基	***	30,400	30,400	
TC8171	市場単価 梯子取付〈手間のみ〉 H=250mm未満 海上施工 クレーン抜き	基	***	30,600	30,600	
TC8180	市場単価 車止め製作<材工共・工場経費含> 工場製作 鋼板SS400 H=150mm	m	***	15,186	15,328	

市場単価

コード	名称・規格	単 位	(A)			摘 要
			本土地区	(B) 近離島	(C) 遠離島	
TC8181	市場単価 車止め製作<材工共・工場経費含> 工場製作 鋼板SS400 H=250mm	m	***	23,032	23,248	
TC8182	市場単価 車止め取付<手間のみ> 被覆鋼板 SS400 クレーン抜き	m	***	4,450	4,450	
TC8184	市場単価 車止め取付<手間のみ> 二次製品 クレーン抜き	m	***	1,650	1,650	
TC8190	市場単価 縁金物製作<材工共・工場経費含> 工場製作 鋼板SS400 クレーンなし	m	***	6,615	6,698	
TC8191	市場単価 縁金物取付<手間のみ> 被覆鋼板SS400 クレーン抜き	m	***	2,350	2,350	
TC8192	市場単価 縁金物取付<手間のみ> 二次製品 クレーン抜き	m	***	950	950	
TC8200	市場単価 電気防食工<材工共> 取付金具製作 2個当り	組	***	843	860	
TC8201	市場単価 電気防食工<手間のみ> クレーン抜き 取付金具取付 2個当り 溶接費含む	組	***	1,200	1,200	
TC8202	市場単価 陽極(アルミ合金)取付<手間のみ> 潜水費用含 クレーン込み	個	***	11,500	11,500	
TC8204	市場単価 電位測定装置取付<手間のみ> 端子板	個	***	18,500	18,500	
TC8210	市場単価 上蓋使用料 (ケーソン据付用)	m ²	***	310	315	10/1改定
TC8211	市場単価 上蓋取付取外<手間のみ>	函	***	75,000	75,000	
TC8220	市場単価 係船柱塗装<材工共> 新設 錆止+下上塗り	m ²	***	1,623	1,625	10/1改定
TC8221	市場単価 係船柱塗装<材工共> 新設又は塗替 錆止めのみ	m ²	***	341	341	10/1改定
TC8222	市場単価 係船柱塗装<材工共> 新設又は塗替 下上塗り	m ²	***	1,283	1,284	10/1改定
TC8223	市場単価 係船柱塗装<材工共> 塗替 再錆止+下上塗り	m ²	***	3,773	3,775	10/1改定
TC8230	市場単価 車止塗装<材工共> 新設 亜鉛メッキを施した面の塗装	m ²	***	1,773	1,774	
TC8231	市場単価 車止塗装<材工共> 塗替 既設亜鉛メッキ面の補修	m ²	***	2,424	2,425	
TC8232	市場単価 車止塗装<材工共> 塗替 亜鉛メッキを施していない既設面の補修	m ²	***	2,013	2,015	
TC8241	市場単価 止水板取付<手間のみ> 陸上施工 クレーン抜き	個	***	1,150	1,150	
TC8242	市場単価 止水板取付<手間のみ> 海上施工 クレーン抜き	個	***	550	550	
TC8243	市場単価 止水板取外<手間のみ> 海上施工 クレーン抜き	個	***	400	400	
TC8250	市場単価 防砂目地板取付<手間のみ> 陸上施工	m	***	3,000	3,000	
TC8251	市場単価 防砂目地板取付<手間のみ> 水中施工	m	***	9,850	9,850	
TC8260	市場単価 防砂シート敷設<手間のみ> 陸上施工 クレーン抜き	m ²	***	750	750	
TC8262	市場単価 防砂シート敷設<手間のみ> 海上施工 台船を使用	m ²	***	1,100	1,100	
TC8263	市場単価 防砂シート敷設<手間のみ> 海上施工 クレーン付台船を使用	m ²	***	1,550	1,550	
TC8270	市場単価 手動アーク溶接突合わせ<材工共> 開先V型 陸上施工 板厚6mm以上12mm未満	m	***	8,810	8,815	
TC8271	市場単価 手動アーク溶接突合わせ<材工共> 開先V型 陸上施工 板厚12mm以上16mm未満	m	***	14,316	14,324	
TC8272	市場単価 手動アーク溶接突合わせ<材工共> 開先V型 陸上施工 板厚16mm以上20mmまで	m	***	22,323	22,335	
TC8273	市場単価 手動アーク溶接突合わせ<材工共> 開先X型 陸上施工 板厚16mm以上20mm未満	m	***	21,117	21,125	
TC8274	市場単価 手動アーク溶接突合わせ<材工共> 開先X型 陸上施工 板厚20mm以上28mmまで	m	***	32,231	32,246	
TC8275	市場単価 手動アーク溶接隅肉重ね合せ<材工共> 陸上施工 板厚3mm以上8mm未満	m	***	2,104	2,105	
TC8276	市場単価 手動アーク溶接隅肉重ね合せ<材工共> 陸上施工 板厚8mm以上12mm未満	m	***	4,607	4,610	
TC8277	市場単価 手動アーク溶接隅肉重ね合せ<材工共> 陸上施工 板厚12mm以上16mmまで	m	***	8,811	8,817	
TC8280	市場単価 手動アーク溶接突合わせ<材工共> 開先V型 海上施工 板厚6mm以上12mm未満	m	***	11,110	11,115	
TC8281	市場単価 手動アーク溶接突合わせ<材工共> 開先V型 海上施工 板厚12mm以上16mm未満	m	***	18,316	18,324	
TC8282	市場単価 手動アーク溶接突合わせ<材工共> 開先V型 海上施工 板厚16mm以上20mmまで	m	***	27,923	27,935	
TC8283	市場単価 手動アーク溶接突合わせ<材工共> 開先X型 海上施工 板厚16mm以上20mm未満	m	***	26,417	26,425	
TC8284	市場単価 手動アーク溶接突合わせ<材工共> 開先X型 海上施工 板厚20mm以上28mmまで	m	***	39,731	39,746	

市場単価

コード	名称・規格	単 位	(A)	(B)	(C)	摘 要
			本土地区	近離島	遠離島	
TC8285	市場単価 手動アーク溶接隅肉重ね合せ<材工共> 棒鋼+鋼板 海上施工 板厚3mm以上8mm未満	m	***	2,704	2,705	
TC8286	市場単価 手動アーク溶接隅肉重ね合せ<材工共> 棒鋼+鋼板 海上施工 板厚8mm以上12mm未満	m	***	6,207	6,210	
TC8287	市場単価 手動アーク溶接隅肉重ね合せ<材工共> 棒鋼+鋼板 海上施工 板厚12mm以上16mmまで	m	***	11,411	11,417	
TC8300	市場単価 半自動アーク溶接<材工共> I形 陸上施工 板厚6mm以上10mmまで	m	***	1,007	1,010	
TC8301	市場単価 半自動アーク溶接<材工共> V形 陸上施工 板厚11mm以上20mm未満	m	***	5,170	5,181	
TC8302	市場単価 半自動アーク溶接<材工共> V形 陸上施工 板厚20mm以上30mm未満	m	***	8,286	8,304	
TC8303	市場単価 半自動アーク溶接<材工共> V形 陸上施工 板厚30mm以上35mmまで	m	***	11,444	11,466	
TC8304	市場単価 半自動アーク溶接<材工共> X形 陸上施工 板厚25mm以上35mmまで	m	***	8,085	8,102	
TC8305	市場単価 半自動アーク溶接<材工共> I形 海上施工 板厚6mm以上10mmまで	m	***	1,257	1,260	
TC8306	市場単価 半自動アーク溶接<材工共> V形 海上施工 板厚11mm以上20mm未満	m	***	6,420	6,431	
TC8307	市場単価 半自動アーク溶接<材工共> V形 海上施工 板厚20mm以上30mm未満	m	***	10,136	10,154	
TC8308	市場単価 半自動アーク溶接<材工共> V形 海上施工 板厚30mm以上35mmまで	m	***	14,644	14,666	
TC8309	市場単価 半自動アーク溶接<材工共> X形 海上施工 板厚25mm以上35mmまで	m	***	9,935	9,952	
TC8320	市場単価 水中被覆アーク溶接<材工共> 海上施工 板厚3mm以上6mm未満	m	***	10,303	10,305	
TC8321	市場単価 水中被覆アーク溶接<材工共> 海上施工 板厚6mm以上10mm未満	m	***	18,806	18,809	
TC8322	市場単価 水中被覆アーク溶接<材工共> 海上施工 板厚10mm以上13mm未満	m	***	34,410	34,415	
TC8323	市場単価 水中被覆アーク溶接<材工共> 海上施工 板厚13mm以上16mmまで	m	***	55,115	55,123	
TC8330	市場単価 水中スタッド溶接<手間のみ> 下地処理	箇所	***	420	420	
TC8331	市場単価 水中スタッド溶接<手間のみ> 水中スタッド溶接	本	***	910	910	
TC8335	市場単価 ガス切断(手動)<材工共> 陸上施工 板厚2mm以上10mm未満	m	***	1,650	1,651	
TC8336	市場単価 ガス切断(手動)<材工共> 陸上施工 板厚10mm以上20mm未満	m	***	1,851	1,851	
TC8337	市場単価 ガス切断(手動)<材工共> 陸上施工 板厚20mm以上30mmまで	m	***	2,151	2,151	
TC8338	市場単価 ガス切断(手動)<材工共> 海上施工 板厚2mm以上10mm未満	m	***	2,100	2,101	
TC8339	市場単価 ガス切断(手動)<材工共> 海上施工 板厚10mm以上20mm未満	m	***	2,401	2,401	
TC8340	市場単価 ガス切断(手動)<材工共> 海上施工 板厚20mm以上30mmまで	m	***	2,801	2,801	
TC8345	市場単価 ガス切断(自動・半自動)<材工共> 陸上施工 板厚2mm以上10mm未満	m	***	800	801	
TC8346	市場単価 ガス切断(自動・半自動)<材工共> 陸上施工 板厚10mm以上20mm未満	m	***	1,001	1,001	
TC8347	市場単価 ガス切断(自動・半自動)<材工共> 陸上施工 板厚20mm以上30mmまで	m	***	1,251	1,251	
TC8348	市場単価 ガス切断(自動・半自動)<材工共> 海上施工 板厚2mm以上10mm未満	m	***	950	951	
TC8349	市場単価 ガス切断(自動・半自動)<材工共> 海上施工 板厚10mm以上20mm未満	m	***	1,301	1,301	
TC8350	市場単価 ガス切断(自動・半自動)<材工共> 海上施工 板厚20mm以上30mmまで	m	***	1,601	1,601	
TC8355	市場単価 水中酸素アーク切断<材工共> 板厚2mm以上10mm未満	m	***	13,007	13,011	
TC8356	市場単価 水中酸素アーク切断<材工共> 板厚10mm以上20mm未満	m	***	17,013	17,020	
TC8357	市場単価 水中酸素アーク切断<材工共> 板厚20mm以上30mmまで	m	***	21,719	21,729	
TC8361	市場単価 汚濁防止膜設置<手間のみ> 陸上クレーン込み	m	***	4,340	4,340	
TC8363	市場単価 汚濁防止膜撤去<手間のみ> 陸上クレーン込み	m	***	3,990	3,990	
TC8364	市場単価 汚濁防止膜移設<手間のみ>	m	***	3,700	3,700	
TC8372	市場単価 汚濁防止枠設置<手間のみ> 枠寸法14×14m級 陸上クレーン込み	基	***	753,000	753,000	
TC8374	市場単価 汚濁防止枠設置<手間のみ> 枠寸法20×20m級 陸上クレーン込み	基	***	860,000	860,000	
TC8376	市場単価 汚濁防止枠設置<手間のみ> 枠寸法22×22m級 陸上クレーン込み	基	***	896,000	896,000	

市場単価

コード	名称・規格	単位	(A)	(B)	(C)	摘要
			本土地区	近離島	遠離島	
TC8381	市場単価 汚濁防止柵撤去〈手間のみ〉 柵寸法14×14m級 陸上クレーン込み	基	***	659,000	659,000	
TC8383	市場単価 汚濁防止柵撤去〈手間のみ〉 柵寸法20×20m級 陸上クレーン込み	基	***	712,000	712,000	
TC8385	市場単価 汚濁防止柵撤去〈手間のみ〉 柵寸法22×22m級 陸上クレーン込み	基	***	727,000	727,000	
TC8390	市場単価 吊鉄筋・吊バー〈手間のみ〉 38mm未満 クレーン抜き	t	***	55,000	55,000	
TC8391	市場単価 吊鉄筋・吊バー〈手間のみ〉 38mm以上50mm未満 クレーン抜き	t	***	50,000	50,000	
TC8392	市場単価 吊鉄筋・吊バー〈手間のみ〉 50mm以上80mm未満 クレーン抜き	t	***	44,500	44,500	
TC8400	市場単価 アスファルトマット(工場製作)設置<材工共> クレーン抜き	m ²	***	12,162	12,742	
TC8401	市場単価 コム系マット(再生)設置<材工共>	m ²	***	9,718	9,827	
TC8410	市場単価 伸縮目地工<材工共> 瀝青系 t=10mm	m ²	***	1,752	1,754	
TC8412	市場単価 伸縮目地工<材工共> 発砲樹脂体系 t=10mm	m ²	***	1,901	1,901	
TC8420	市場単価 かき落とし工<手間のみ>	m ²	***	4,700	4,700	
TC8430	市場単価 浮標灯設置<手間のみ> クレーン抜き	個	***	147,000	147,000	
TC8432	市場単価 浮標灯撤去<手間のみ> クレーン抜き	個	***	125,000	125,000	
TC9001	市場単価 土質ボーリング<深度50m以下> ノコアボーリング φ66mm 粘性土・シルト	m	***	9,800	9,800	
TC9002	市場単価 土質ボーリング<深度50m以下> ノコアボーリング φ66mm 砂・砂質土	m	***	11,800	11,800	
TC9003	市場単価 土質ボーリング<深度50m以下> ノコアボーリング φ66mm 礫混じり土砂	m	***	20,000	20,000	
TC9004	市場単価 土質ボーリング<深度50m以下> ノコアボーリング φ66mm 玉石混じり土砂	m	***	44,300	44,300	
TC9005	市場単価 土質ボーリング<深度50m以下> ノコアボーリング φ66mm 固結シルト・固結粘土	m	***	15,700	15,700	
TC9006	市場単価 土質ボーリング<深度50m以下> ノコアボーリング φ86mm 粘性土・シルト	m	***	11,300	11,300	
TC9007	市場単価 土質ボーリング<深度50m以下> ノコアボーリング φ86mm 砂・砂質土	m	***	13,800	13,800	
TC9008	市場単価 土質ボーリング<深度50m以下> ノコアボーリング φ86mm 礫混じり土砂	m	***	23,600	23,600	
TC9009	市場単価 土質ボーリング<深度50m以下> ノコアボーリング φ86mm 玉石混じり土砂	m	***	51,300	51,300	
TC9010	市場単価 土質ボーリング<深度50m以下> ノコアボーリング φ86mm 固結シルト・固結粘土	m	***	18,400	18,400	
TC9011	市場単価 土質ボーリング<深度50m以下> ノコアボーリング φ116mm 粘性土・シルト	m	***	14,000	14,000	
TC9012	市場単価 土質ボーリング<深度50m以下> ノコアボーリング φ116mm 砂・砂質土	m	***	16,900	16,900	
TC9013	市場単価 土質ボーリング<深度50m以下> ノコアボーリング φ116mm 礫混じり土砂	m	***	29,700	29,700	
TC9014	市場単価 土質ボーリング<深度50m以下> ノコアボーリング φ116mm 玉石混じり土砂	m	***	62,800	62,800	
TC9015	市場単価 土質ボーリング<深度50m以下> ノコアボーリング φ116mm 固結シルト・固結粘土	m	***	23,300	23,300	
TC9021	市場単価 岩盤ボーリング<深度50m以下> オールコアボーリング φ66mm 軟岩	m	***	25,300	25,300	
TC9022	市場単価 岩盤ボーリング<深度50m以下> オールコアボーリング φ66mm 中硬岩	m	***	31,000	31,000	
TC9023	市場単価 岩盤ボーリング<深度50m以下> オールコアボーリング φ66mm 硬岩	m	***	35,500	35,500	
TC9024	市場単価 岩盤ボーリング<深度50m以下> オールコアボーリング φ66mm 極硬岩	m	***	62,400	62,400	
TC9025	市場単価 岩盤ボーリング<深度50m以下> オールコアボーリング φ66mm 破碎帯	m	***	68,600	68,600	
TC9026	市場単価 岩盤ボーリング<深度50m以下> オールコアボーリング φ76mm 軟岩	m	***	30,500	30,500	
TC9027	市場単価 岩盤ボーリング<深度50m以下> オールコアボーリング φ76mm 中硬岩	m	***	37,300	37,300	
TC9028	市場単価 岩盤ボーリング<深度50m以下> オールコアボーリング φ76mm 硬岩	m	***	43,600	43,600	
TC9029	市場単価 岩盤ボーリング<深度50m以下> オールコアボーリング φ76mm 極硬岩	m	***	70,700	70,700	
TC9030	市場単価 岩盤ボーリング<深度50m以下> オールコアボーリング φ76mm 破碎帯	m	***	78,800	78,800	
TC9031	市場単価 岩盤ボーリング<深度50m以下> オールコアボーリング φ86mm 軟岩	m	***	31,900	31,900	
TC9032	市場単価 岩盤ボーリング<深度50m以下> オールコアボーリング φ86mm 中硬岩	m	***	38,400	38,400	

市場単価

コード	名称・規格	単位	(A) 本土地区	(B) 近離島	(C) 遠離島	摘要
TC9041	市場単価 シンウォールサンプリング 粘土性 (0≦N値≦4)	本	***	21,200	21,200	
TC9042	市場単価 デニソンサンプリング 粘土性 (4<N値)	本	***	30,500	30,500	
TC9043	市場単価 トリプルサンプリング 砂質土	本	***	32,400	32,400	
TC9051	市場単価 標準貫入試験 粘性土・シルト	回	***	5,530	5,530	
TC9052	市場単価 標準貫入試験 砂・砂質土	回	***	7,390	7,390	
TC9053	市場単価 標準貫入試験 礫混じり土砂	回	***	10,900	10,900	
TC9054	市場単価 標準貫入試験 玉石混じり土砂	回	***	13,200	13,200	
TC9055	市場単価 標準貫入試験 固結シルト・固結粘土	回	***	9,330	9,330	
TC9056	市場単価 標準貫入試験 軟岩	回	***	13,000	13,000	
TC9057	市場単価 孔内水平載荷試験 普通載荷 (2.5MN/m2以下) GL-50m以内	回	***	46,800	46,800	
TC9058	市場単価 孔内水平載荷試験 中圧載荷 (2.5MN~10MN/m2以下) GL-50m以内	回	***	58,700	58,700	
TC9059	市場単価 孔内水平載荷試験 高圧載荷 (10MN~20MN/m2以下) GL-50m以内	回	***	86,300	86,300	
TC9060	市場単価 現場透水試験 オーガー法 GL-10m以内	回	***	50,500	50,500	
TC9061	市場単価 現場透水試験 ケーシング法 GL-10m以内	回	***	57,500	57,500	
TC9062	市場単価 現場透水試験 一重管式 GL-20m以内	回	***	101,000	101,000	
TC9063	市場単価 現場透水試験 二重管式 GL-20m以内	回	***	113,000	113,000	
TC9064	市場単価 現場透水試験 揚水法 GL-20m以内	回	***	91,600	91,600	
TC9065	市場単価 スウェーデン式サウンディング GL-10m以内 N値4以内	m	***	4,590	4,590	
TC9066	市場単価 オランダ式貫入試験 20kN GL-30m以内	m	***	8,260	8,260	
TC9067	市場単価 オランダ式貫入試験 100kN GL-30m以内	m	***	13,700	13,700	
TC9068	市場単価 ポータブルコーン貫入試験 単管式 GL-5m以内	m	***	2,450	2,450	
TC9069	市場単価 ポータブルコーン貫入試験 二重管式 GL-5m以内	m	***	4,820	4,820	
TC9081	市場単価 人肩運搬 50m以下 総運搬距離	t	***	36,400	36,400	
TC9082	市場単価 人肩運搬 50m超~100m以下 総運搬距離	t	***	74,600	74,600	
TC9083	市場単価 特装車運搬 (クローラ) 100m以下 総運搬距離	t	***	14,400	14,400	
TC9084	市場単価 特装車運搬 (クローラ) 100m超~500m以下 総運搬距離	t	***	29,600	29,600	
TC9085	市場単価 特装車運搬 (クローラ) 500m超~1000m以下 総運搬距離	t	***	48,500	48,500	
TC9086	市場単価 モノレール運搬 100m以下 設置距離	t	***	18,600	18,600	
TC9087	市場単価 モノレール運搬 100m超~500m以下 設置距離	t	***	28,800	28,800	
TC9088	市場単価 モノレール運搬 500m超~1000m以下 設置距離	t	***	42,000	42,000	
TC9089	市場単価 索道運搬 100m以下 設置距離	t	***	17,100	17,100	
TC9090	市場単価 索道運搬 100m超~500m以下 設置距離	t	***	22,800	22,800	
TC9091	市場単価 索道運搬 500m超~1000m以下 設置距離	t	***	31,500	31,500	
TC9092	市場単価 モノレール架設・撤去 100m以下	箇所	***	325,000	325,000	
TC9093	市場単価 モノレール架設・撤去 100m超~500m以下	箇所	***	962,000	962,000	
TC9094	市場単価 モノレール架設・撤去 500m超~1000m以下	箇所	***	1,830,000	1,830,000	
TC9095	市場単価 索道架設・撤去 100m以下 吊下げ荷重1t	箇所	***	330,000	330,000	
TC9096	市場単価 索道架設・撤去 100m超~500m以下 吊下げ荷重1t	箇所	***	1,150,000	1,150,000	
TC9097	市場単価 索道架設・撤去 500m超~1000m以下 吊下げ荷重1t	箇所	***	2,360,000	2,360,000	
TC9098	市場単価 モノレール機械器具損料 100m以下	日	1,300	1,300	1,300	10/1改定

市場単価

コード	名称・規格	単 位	(A) 本土地区	(B) 近離島	(C) 遠離島	摘 要
TC9099	モノレール機械器具損料 100m超～500m以下	日	2,000	2,000	2,000	
TC9100	モノレール機械器具損料 500m超～1000m以下	日	2,830	2,830	2,830	
TC9101	索道機械器具損料 100m以下	日	4,240	4,240	4,240	
TC9102	索道機械器具損料 100m超～500m以下	日	5,720	5,720	5,720	
TC9103	索道機械器具損料 500m超～1000m以下	日	6,710	6,710	6,710	
TC9111	市場単価 足場架設 平坦足場	箇所	***	52,500	52,500	
TC9112	市場単価 足場架設 湿地足場	箇所	***	103,000	103,000	
TC9113	市場単価 足場架設 傾斜地足場 地形傾斜 15～30°	箇所	***	130,000	130,000	
TC9114	市場単価 足場架設 傾斜地足場 地形傾斜 30～45°	箇所	***	156,000	156,000	
TC9115	市場単価 足場架設 傾斜地足場 地形傾斜 45～60°	箇所	***	200,000	200,000	
TC9116	市場単価 足場架設 水上足場 水深1m以下	箇所	***	292,000	292,000	
TC9117	市場単価 足場架設 水上足場 水深3m以下	箇所	***	378,000	378,000	
TC9118	市場単価 足場架設 水上足場 水深5m以下	箇所	***	468,000	468,000	
TC9119	市場単価 足場架設 水上足場 水深10m以下	箇所	***	618,000	618,000	
TC9121	市場単価 間接調査費 準備及び跡片付け	業務	***	216,000	216,000	
TC9122	市場単価 間接調査費 搬入路伐採等	m	***	314	314	
TC9123	市場単価 間接調査費 環境保全 仮囲い	箇所	***	43,600	43,600	
TC9124	市場単価 間接調査費 調査孔閉塞	箇所	***	5,560	5,560	
TC9125	市場単価 間接調査費 給水費(ポンプ運転) 20m以上150m以下	箇所	***	18,200	18,200	
TC9131	既存資料の収集・現地調査 直接人件費	業務	59,700	59,700	59,700	
TC9132	資料整理とりまとめ 直接人件費	業務	47,400	47,400	47,400	
TC9133	資料整理とりまとめ 直接労務費	業務	73,700	73,700	73,700	
TC9134	断面図等の作成 直接人件費	業務	44,400	44,400	44,400	
TC9135	断面図等の作成 直接労務費	業務	73,700	73,700	73,700	
TC9136	総合解析とりまとめ 直接人件費	業務	252,000	252,000	252,000	
TC9137	打合せ協議 直接人件費	業務	127,000	127,000	127,000	
TC9201	市場単価 土質ボーリング(深度50m以下) オールコアボーリング φ66mm 粘性土・シルト	m	12,000	12,000	12,000	10/1改定
TC9202	市場単価 土質ボーリング(深度50m以下) オールコアボーリング φ66mm 砂・砂質土	m	14,000	14,000	14,000	10/1改定
TC9203	市場単価 土質ボーリング(深度50m以下) オールコアボーリング φ66mm 礫混じり土砂	m	24,700	24,700	24,700	10/1改定
TC9204	市場単価 土質ボーリング(深度50m以下) オールコアボーリング φ66mm 玉石混じり土砂	m	53,800	53,800	53,800	10/1改定
TC9205	市場単価 土質ボーリング(深度50m以下) オールコアボーリング φ66mm 固結シルト・固結粘土	m	19,500	19,500	19,500	10/1改定
TC9211	市場単価 土質ボーリング(深度50m以下) オールコアボーリング φ86mm 粘性土・シルト	m	14,000	14,000	14,000	10/1改定
TC9212	市場単価 土質ボーリング(深度50m以下) オールコアボーリング φ86mm 砂・砂質土	m	16,800	16,800	16,800	10/1改定
TC9213	市場単価 土質ボーリング(深度50m以下) オールコアボーリング φ86mm 礫混じり土砂	m	28,500	28,500	28,500	10/1改定
TC9214	市場単価 土質ボーリング(深度50m以下) オールコアボーリング φ86mm 玉石混じり土砂	m	61,800	61,800	61,800	10/1改定
TC9215	市場単価 土質ボーリング(深度50m以下) オールコアボーリング φ86mm 固結シルト・固結粘土	m	22,300	22,300	22,300	10/1改定
TC9216	市場単価 土質ボーリング(深度50m以下) オールコアボーリング φ116mm 粘性土・シルト	m	16,900	16,900	16,900	10/1改定
TC9217	市場単価 土質ボーリング(深度50m以下) オールコアボーリング φ116mm 砂・砂質土	m	20,500	20,500	20,500	10/1改定
TC9218	市場単価 土質ボーリング(深度50m以下) オールコアボーリング φ116mm 礫混じり土砂	m	35,700	35,700	35,700	10/1改定
TC9219	市場単価 土質ボーリング(深度50m以下) オールコアボーリング φ116mm 玉石混じり土砂	m	76,300	76,300	76,300	10/1改定

市場単価

コード	名称・規格	単 位	(A)	(B)	(C)	摘 要
			本土地区	近離島	遠離島	
TC9220	市場単価 土質ホーリング（深度50m以下） オールコアホーリング φ116mm 固結シルト・固結粘土	m	28,600	28,600	28,600	10/1改定
TC9261	市場単価 岩盤ホーリング（深度50m以下） ノコアホーリング φ66mm 軟岩	m	20,746	20,746	20,746	10/1改定
TC9262	市場単価 岩盤ホーリング（深度50m以下） ノコアホーリング φ66mm 中硬岩	m	25,420	25,420	25,420	10/1改定
TC9263	市場単価 岩盤ホーリング（深度50m以下） ノコアホーリング φ66mm 硬岩	m	29,110	29,110	29,110	10/1改定
TC9264	市場単価 岩盤ホーリング（深度50m以下） ノコアホーリング φ66mm 極硬岩	m	51,168	51,168	51,168	10/1改定
TC9265	市場単価 岩盤ホーリング（深度50m以下） ノコアホーリング φ66mm 破碎帯	m	56,252	56,252	56,252	10/1改定
TC9266	市場単価 岩盤ホーリング（深度50m以下） ノコアホーリング φ76mm 軟岩	m	25,010	25,010	25,010	10/1改定
TC9267	市場単価 岩盤ホーリング（深度50m以下） ノコアホーリング φ76mm 中硬岩	m	30,586	30,586	30,586	10/1改定
TC9268	市場単価 岩盤ホーリング（深度50m以下） ノコアホーリング φ76mm 硬岩	m	35,752	35,752	35,752	10/1改定
TC9269	市場単価 岩盤ホーリング（深度50m以下） ノコアホーリング φ76mm 極硬岩	m	57,974	57,974	57,974	10/1改定
TC9270	市場単価 岩盤ホーリング（深度50m以下） ノコアホーリング φ76mm 破碎帯	m	64,616	64,616	64,616	10/1改定
TC9271	市場単価 岩盤ホーリング（深度50m以下） ノコアホーリング φ86mm 軟岩	m	26,158	26,158	26,158	10/1改定
TC9272	市場単価 岩盤ホーリング（深度50m以下） ノコアホーリング φ86mm 中硬岩	m	31,488	31,488	31,488	10/1改定

市場単価

コード	名称・規格	単 位	(A) 本土地区	(B) 近離島	(C) 遠離島	摘 要
TC1196	市場単価 区画線消去ウォータージェット式 手間のみ 15cm換算	m	***	598	598	10/1新設

施工単価

コード	名称・規格	単 位	(A) 本土地区	(B) 近離島	(C) 遠離島	(D) 遠離島	(E) 遠離島	(F) 遠離島	摘 要
TK1001	管渠型側溝(縦断用)基礎含まず 普通型 300 T-25	m	***	***	***	***	***	***	
TK1002	管渠型側溝(縦断用)基礎含まず 普通型 400 T-25	m	***	***	***	***	***	***	
TK1003	管渠型側溝(縦断用)基礎含まず 普通型 500 T-25	m	***	***	***	***	***	***	
TK1006	管渠型側溝(縦断用)基礎含まず 雨水孔付型 300 T-25	m	***	***	***	***	***	***	
TK1007	管渠型側溝(縦断用)基礎含まず 雨水孔付型 400 T-25	m	***	***	***	***	***	***	
TK1008	管渠型側溝(縦断用)基礎含まず 雨水孔付型 500 T-25	m	***	***	***	***	***	***	
TK1021	管渠型側溝(縦断用)基礎含まず グレチング付(ボルト固定) 300 T-25	m	***	***	***	***	***	***	
TK1022	管渠型側溝(縦断用)基礎含まず グレチング付(ボルト固定) 400 T-25	m	***	***	***	***	***	***	
TK1023	管渠型側溝(縦断用)基礎含まず グレチング付(ボルト固定) 500 T-25	m	***	***	***	***	***	***	
TK1041	管渠型側溝(縦断用)基礎含まず グレ,集排水溜樹付 300 T-25	m	***	***	***	***	***	***	
TK1042	管渠型側溝(縦断用)基礎含まず グレ,集排水溜樹付 400 T-25	m	***	***	***	***	***	***	
TK1043	管渠型側溝(縦断用)基礎含まず グレ,集排水溜樹付 500 T-25	m	***	***	***	***	***	***	
TK1051	管渠型側溝(横断用)基礎含まず 普通型 300 T-25	m	***	***	***	***	***	***	
TK1052	管渠型側溝(横断用)基礎含まず 普通型 400 T-25	m	***	***	***	***	***	***	
TK1053	管渠型側溝(横断用)基礎含まず 普通型 500 T-25	m	***	***	***	***	***	***	
TK1056	管渠型側溝(横断用)基礎含まず グレチング付(ボルト固定) 300 T-25	m	***	***	***	***	***	***	
TK1057	管渠型側溝(横断用)基礎含まず グレチング付(ボルト固定) 400 T-25	m	***	***	***	***	***	***	
TK1058	管渠型側溝(横断用)基礎含まず グレチング付(ボルト固定) 500 T-25	m	***	***	***	***	***	***	
TK1061	管渠型側溝(縦断用)基礎含む 普通型 300 T-25	m	***	***	***	***	***	***	
TK1062	管渠型側溝(縦断用)基礎含む 普通型 400 T-25	m	***	***	***	***	***	***	
TK1063	管渠型側溝(縦断用)基礎含む 普通型 500 T-25	m	***	***	***	***	***	***	
TK1065	管渠型側溝(縦断用)基礎含む 雨水孔付型 300 T-25	m	***	***	***	***	***	***	
TK1066	管渠型側溝(縦断用)基礎含む 雨水孔付型 400 T-25	m	***	***	***	***	***	***	
TK1067	管渠型側溝(縦断用)基礎含む 雨水孔付型 500 T-25	m	***	***	***	***	***	***	
TK1081	管渠型側溝(縦断用)基礎含む グレチング付(ボルト固定) 300 T-25	m	***	***	***	***	***	***	
TK1082	管渠型側溝(縦断用)基礎含む グレチング付(ボルト固定) 400 T-25	m	***	***	***	***	***	***	
TK1083	管渠型側溝(縦断用)基礎含む グレチング付(ボルト固定) 500 T-25	m	***	***	***	***	***	***	
TK1101	管渠型側溝(縦断用)基礎含む グレ,集排水溜樹付 300 T-25	m	***	***	***	***	***	***	
TK1102	管渠型側溝(縦断用)基礎含む グレ,集排水溜樹付 400 T-25	m	***	***	***	***	***	***	
TK1103	管渠型側溝(縦断用)基礎含む グレ,集排水溜樹付 500 T-25	m	***	***	***	***	***	***	
TK1111	管渠型側溝(横断用)基礎含む 普通型 300 T-25	m	***	***	***	***	***	***	
TK1112	管渠型側溝(横断用)基礎含む 普通型 400 T-25	m	***	***	***	***	***	***	
TK1113	管渠型側溝(横断用)基礎含む 普通型 500 T-25	m	***	***	***	***	***	***	
TK1121	管渠型側溝(横断用)基礎含む グレチング付(ボルト固定) 300 T-25	m	***	***	***	***	***	***	
TK1122	管渠型側溝(横断用)基礎含む グレチング付(ボルト固定) 400 T-25	m	***	***	***	***	***	***	
TK1123	管渠型側溝(横断用)基礎含む グレチング付(ボルト固定) 500 T-25	m	***	***	***	***	***	***	
TK1125	管渠型側溝(塗装デザイン管渠加算額)	m	***	950	950	950	950	950	
TK1231	自由勾配側溝 普通型フラット 300×300 T-25	m	***	***	***	***	***	***	
TK1232	自由勾配側溝 普通型フラット 300×400 T-25	m	***	***	***	***	***	***	
TK1233	自由勾配側溝 普通型フラット 300×500 T-25	m	***	***	***	***	***	***	

施工単価

コード	名称・規格	単 位	(A) 本土地区	(B) 近離島	(C) 遠離島	(D) 遠離島	(E) 遠離島	(F) 遠離島	摘 要
TK1234	自由勾配側溝 普通型フラット 300× 600 T-25	m	***	***	***	***	***	***	
TK1235	自由勾配側溝 普通型フラット 300× 700 T-25	m	***	***	***	***	***	***	
TK1236	自由勾配側溝 普通型フラット 300× 800 T-25	m	***	***	***	***	***	***	
TK1237	自由勾配側溝 普通型フラット 300× 900 T-25	m	***	***	***	***	***	***	
TK1238	自由勾配側溝 普通型フラット 300×1000 T-25	m	***	***	***	***	***	***	
TK1239	自由勾配側溝 普通型フラット 300×1100 T-25	m	***	***	***	***	***	***	
TK1241	自由勾配側溝 普通型フラット 400× 400 T-25	m	***	***	***	***	***	***	
TK1242	自由勾配側溝 普通型フラット 400× 500 T-25	m	***	***	***	***	***	***	
TK1243	自由勾配側溝 普通型フラット 400× 600 T-25	m	***	***	***	***	***	***	
TK1244	自由勾配側溝 普通型フラット 400× 700 T-25	m	***	***	***	***	***	***	
TK1245	自由勾配側溝 普通型フラット 400× 800 T-25	m	***	***	***	***	***	***	
TK1246	自由勾配側溝 普通型フラット 400× 900 T-25	m	***	***	***	***	***	***	
TK1247	自由勾配側溝 普通型フラット 400×1000 T-25	m	***	***	***	***	***	***	
TK1248	自由勾配側溝 普通型フラット 400×1100 T-25	m	***	***	***	***	***	***	
TK1249	自由勾配側溝 普通型フラット 400×1200 T-25	m	***	***	***	***	***	***	
TK1251	自由勾配側溝 普通型フラット 500× 500 T-25	m	***	***	***	***	***	***	
TK1252	自由勾配側溝 普通型フラット 500× 600 T-25	m	***	***	***	***	***	***	
TK1253	自由勾配側溝 普通型フラット 500× 700 T-25	m	***	***	***	***	***	***	
TK1254	自由勾配側溝 普通型フラット 500× 800 T-25	m	***	***	***	***	***	***	
TK1255	自由勾配側溝 普通型フラット 500× 900 T-25	m	***	***	***	***	***	***	
TK1256	自由勾配側溝 普通型フラット 500×1000 T-25	m	***	***	***	***	***	***	
TK1257	自由勾配側溝 普通型フラット 500×1100 T-25	m	***	***	***	***	***	***	
TK1258	自由勾配側溝 普通型フラット 500×1200 T-25	m	***	***	***	***	***	***	
TK1259	自由勾配側溝 普通型フラット 500×1300 T-25	m	***	***	***	***	***	***	
TK1260	自由勾配側溝 普通型フラット 500×1400 T-25	m	***	***	***	***	***	***	
TK1271	自由勾配側溝 普通型フラット 600× 600 T-25	m	***	***	***	***	***	***	
TK1272	自由勾配側溝 普通型フラット 600× 700 T-25	m	***	***	***	***	***	***	
TK1273	自由勾配側溝 普通型フラット 600× 800 T-25	m	***	***	***	***	***	***	
TK1274	自由勾配側溝 普通型フラット 600× 900 T-25	m	***	***	***	***	***	***	
TK1275	自由勾配側溝 普通型フラット 600×1000 T-25	m	***	***	***	***	***	***	
TK1276	自由勾配側溝 普通型フラット 600×1100 T-25	m	***	***	***	***	***	***	
TK1277	自由勾配側溝 普通型フラット 600×1200 T-25	m	***	***	***	***	***	***	
TK1278	自由勾配側溝 普通型フラット 600×1300 T-25	m	***	***	***	***	***	***	
TK1279	自由勾配側溝 普通型フラット 600×1400 T-25	m	***	***	***	***	***	***	
TK1280	自由勾配側溝 普通型フラット 600×1500 T-25	m	***	***	***	***	***	***	
TK1291	自由勾配側溝蓋 普通型300用 $\varnothing = 500$ [材工共] T-25	m	***	***	***	***	***	***	
TK1292	自由勾配側溝蓋 普通型400用 $\varnothing = 500$ [材工共] T-25	m	***	***	***	***	***	***	
TK1293	自由勾配側溝蓋 普通型500用 $\varnothing = 500$ [材工共] T-25	m	***	***	***	***	***	***	
TK1294	自由勾配側溝蓋 普通型600用 $\varnothing = 500$ [材工共] T-25	m	***	***	***	***	***	***	
TK1301	落蓋側溝(基礎含む)普通型 300× 300 $\varnothing = 2000$ T-25	m	***	***	***	***	***	***	

施工単価

コード	名称・規格	単 位	(A) 本土地区	(B) 近離島	(C) 遠離島	(D) 遠離島	(E) 遠離島	(F) 遠離島	摘 要
TK1302	落蓋側溝(基礎含む)普通型 400×400 ϕ = 2000 T-25	m	***	***	***	***	***	***	***
TK1303	落蓋側溝(基礎含む)普通型 500×500 ϕ = 2000 T-25	m	***	***	***	***	***	***	***
TK1321	落蓋側溝(基礎含まず)普通型 300×300 ϕ = 2000 T-25	m	***	***	***	***	***	***	***
TK1322	落蓋側溝(基礎含まず)普通型 400×400 ϕ = 2000 T-25	m	***	***	***	***	***	***	***
TK1323	落蓋側溝(基礎含まず)普通型 500×500 ϕ = 2000 T-25	m	***	***	***	***	***	***	***
TK1341	落蓋側溝用コンクリト蓋 300用 ϕ = 500 [材工共] T-25	m	***	***	***	***	***	***	***
TK1342	落蓋側溝用コンクリト蓋 400用 ϕ = 500 [材工共] T-25	m	***	***	***	***	***	***	***
TK1343	落蓋側溝用コンクリト蓋 500用 ϕ = 500 [材工共] T-25	m	***	***	***	***	***	***	***
TK1351	落蓋側溝用グレチング蓋 300用 ϕ = 1000 [材工共] T-25	m	***	***	***	***	***	***	***
TK1352	落蓋側溝用グレチング蓋 400用 ϕ = 1000 [材工共] T-25	m	***	***	***	***	***	***	***
TK1353	落蓋側溝用グレチング蓋 500用 ϕ = 1000 [材工共] T-25	m	***	***	***	***	***	***	***
TK1361	自由勾配側溝 街路型(6%勾配) 300×300 T-25	m	***	***	***	***	***	***	***
TK1362	自由勾配側溝 街路型(6%勾配) 300×400 T-25	m	***	***	***	***	***	***	***
TK1363	自由勾配側溝 街路型(6%勾配) 300×500 T-25	m	***	***	***	***	***	***	***
TK1364	自由勾配側溝 街路型(6%勾配) 300×600 T-25	m	***	***	***	***	***	***	***
TK1365	自由勾配側溝 街路型(6%勾配) 300×700 T-25	m	***	***	***	***	***	***	***
TK1366	自由勾配側溝 街路型(6%勾配) 300×800 T-25	m	***	***	***	***	***	***	***
TK1367	自由勾配側溝 街路型(6%勾配) 300×900 T-25	m	***	***	***	***	***	***	***
TK1368	自由勾配側溝 街路型(6%勾配) 300×1000 T-25	m	***	***	***	***	***	***	***
TK1369	自由勾配側溝 街路型(6%勾配) 300×1100 T-25	m	***	***	***	***	***	***	***
TK1371	自由勾配側溝 街路型(6%勾配) 400×400 T-25	m	***	***	***	***	***	***	***
TK1372	自由勾配側溝 街路型(6%勾配) 400×500 T-25	m	***	***	***	***	***	***	***
TK1373	自由勾配側溝 街路型(6%勾配) 400×600 T-25	m	***	***	***	***	***	***	***
TK1374	自由勾配側溝 街路型(6%勾配) 400×700 T-25	m	***	***	***	***	***	***	***
TK1375	自由勾配側溝 街路型(6%勾配) 400×800 T-25	m	***	***	***	***	***	***	***
TK1376	自由勾配側溝 街路型(6%勾配) 400×900 T-25	m	***	***	***	***	***	***	***
TK1377	自由勾配側溝 街路型(6%勾配) 400×1000 T-25	m	***	***	***	***	***	***	***
TK1378	自由勾配側溝 街路型(6%勾配) 400×1100 T-25	m	***	***	***	***	***	***	***
TK1379	自由勾配側溝 街路型(6%勾配) 400×1200 T-25	m	***	***	***	***	***	***	***
TK1381	自由勾配側溝蓋 街路型 300用 ϕ = 500 [材工共] T-25	m	***	***	***	***	***	***	***
TK1382	自由勾配側溝蓋 街路型 400用 ϕ = 500 [材工共] T-25	m	***	***	***	***	***	***	***
TK1385	自由勾配側溝蓋 グレチング蓋 普通型 300用 ϕ = 1000 T-25	m	***	***	***	***	***	***	***
TK1386	自由勾配側溝蓋 グレチング蓋 普通型 400用 ϕ = 1000 T-25	m	***	***	***	***	***	***	***
TK1387	自由勾配側溝蓋 グレチング蓋 普通型 500用 ϕ = 1000 T-25	m	***	***	***	***	***	***	***
TK1388	自由勾配側溝蓋 グレチング蓋 普通型 600用 ϕ = 1000 T-25	m	***	***	***	***	***	***	***
TK1389	自由勾配側溝蓋 グレチング蓋ホルト固定型300用 ϕ = 1000 T-25	m	***	***	***	***	***	***	***
TK1390	自由勾配側溝蓋 グレチング蓋ホルト固定型400用 ϕ = 1000 T-25	m	***	***	***	***	***	***	***
TK1391	自由勾配側溝蓋 グレチング蓋ホルト固定型500用 ϕ = 1000 T-25	m	***	***	***	***	***	***	***
TK1392	自由勾配側溝蓋 グレチング蓋ホルト固定型600用 ϕ = 1000 T-25	m	***	***	***	***	***	***	***
TK1393	自由勾配側溝蓋 グレチング蓋 街路型 300用 ϕ = 1000 T-25	m	***	***	***	***	***	***	***

施工単価

コード	名称・規格	単 位	(A) 本土地区	(B) 近離島	(C) 遠離島	(D) 遠離島	(E) 遠離島	(F) 遠離島	摘 要
TK1394	自由勾配側溝蓋 グレチング 蓋 街路型 400用 $\phi = 1000$ T-25	m	***	***	***	***	***	***	
TK1401	横断暗渠(基礎含む) 区分A 300 $\phi = 2000$ T-25	m	***	***	***	***	***	***	
TK1402	横断暗渠(基礎含む) 区分A 400 $\phi = 2000$ T-25	m	***	***	***	***	***	***	
TK1403	横断暗渠(基礎含む) 区分A 500 $\phi = 2000$ T-25	m	***	***	***	***	***	***	
TK1404	横断暗渠(基礎含む) 区分A 600 $\phi = 2000$ T-25	m	***	***	***	***	***	***	
TK1411	横断暗渠(基礎含む) 区分B 300 $\phi = 2400$ T-25	m	***	***	***	***	***	***	
TK1412	横断暗渠(基礎含む) 区分B 400 $\phi = 2400$ T-25	m	***	***	***	***	***	***	
TK1413	横断暗渠(基礎含む) 区分B 500 $\phi = 2400$ T-25	m	***	***	***	***	***	***	
TK1414	横断暗渠(基礎含む) 区分B 600 $\phi = 2400$ T-25	m	***	***	***	***	***	***	
TK1421	横断暗渠(基礎含まず) 区分A 300 $\phi = 2000$ T-25	m	***	***	***	***	***	***	
TK1422	横断暗渠(基礎含まず) 区分A 400 $\phi = 2000$ T-25	m	***	***	***	***	***	***	
TK1423	横断暗渠(基礎含まず) 区分A 500 $\phi = 2000$ T-25	m	***	***	***	***	***	***	
TK1424	横断暗渠(基礎含まず) 区分A 600 $\phi = 2000$ T-25	m	***	***	***	***	***	***	
TK1431	横断暗渠(基礎含まず) 区分B 300 $\phi = 2400$ T-25	m	***	***	***	***	***	***	
TK1432	横断暗渠(基礎含まず) 区分B 400 $\phi = 2400$ T-25	m	***	***	***	***	***	***	
TK1433	横断暗渠(基礎含まず) 区分B 500 $\phi = 2400$ T-25	m	***	***	***	***	***	***	
TK1434	横断暗渠(基礎含まず) 区分B 600 $\phi = 2400$ T-25	m	***	***	***	***	***	***	
TK1440	ボックスカルバート(基礎含まず)縦締無 幅1.0×高1.0 T-25	m	***	***	***	***	***	***	10/1改定
TK1441	ボックスカルバート(基礎含まず)縦締無 幅1.2×高1.2 T-25	m	***	***	***	***	***	***	10/1改定
TK1442	ボックスカルバート(基礎含まず)縦締無 幅1.5×高1.0 T-25	m	***	***	***	***	***	***	10/1改定
TK1443	ボックスカルバート(基礎含まず)縦締無 幅1.5×高1.5 T-25	m	***	***	***	***	***	***	10/1改定
TK1444	ボックスカルバート(基礎含まず)縦締無 幅1.8×高1.5 T-25	m	***	***	***	***	***	***	10/1改定
TK1445	ボックスカルバート(基礎含まず)縦締無 幅1.8×高1.8 T-25	m	***	***	***	***	***	***	10/1改定
TK1446	ボックスカルバート(基礎含まず)縦締無 幅2.0×高1.5 T-25	m	***	***	***	***	***	***	10/1改定
TK1447	ボックスカルバート(基礎含まず)縦締無 幅2.0×高2.0 T-25	m	***	***	***	***	***	***	10/1改定
TK1448	ボックスカルバート(基礎含まず)縦締無 幅2.3×高2.0 T-25	m	***	***	***	***	***	***	10/1改定
TK1449	ボックスカルバート(基礎含まず)縦締無 幅2.3×高2.3 T-25	m	***	***	***	***	***	***	10/1改定
TK1450	ボックスカルバート(基礎含まず)縦締無 幅2.5×高2.0 T-25	m	***	***	***	***	***	***	10/1改定
TK1451	ボックスカルバート(基礎含まず)縦締無 幅2.5×高2.5 T-25	m	***	***	***	***	***	***	10/1改定
TK1452	ボックスカルバート(基礎含まず)縦締無 幅2.8×高2.0 T-25	m	***	***	***	***	***	***	10/1改定
TK1453	ボックスカルバート(基礎含まず)縦締無 幅2.8×高2.5 T-25	m	***	***	***	***	***	***	10/1改定
TK1454	ボックスカルバート(基礎含まず)縦締無 幅3.0×高2.0 T-25	m	***	***	***	***	***	***	10/1改定
TK1455	ボックスカルバート(基礎含まず)縦締無 幅3.0×高2.5 T-25	m	***	***	***	***	***	***	10/1改定
TK1456	ボックスカルバート(基礎含まず)縦締無 幅3.0×高3.0 T-25	m	***	***	***	***	***	***	10/1改定
TK1457	ボックスカルバート(基礎含まず)縦締無 幅3.5×高2.5 T-25	m	***	***	***	***	***	***	10/1改定
TK1470	ボックスカルバート(基礎含まず)縦締有 幅1.0×高1.0 T-25	m	***	***	***	***	***	***	10/1改定
TK1471	ボックスカルバート(基礎含まず)縦締有 幅1.2×高1.2 T-25	m	***	***	***	***	***	***	10/1改定
TK1472	ボックスカルバート(基礎含まず)縦締有 幅1.5×高1.0 T-25	m	***	***	***	***	***	***	10/1改定
TK1473	ボックスカルバート(基礎含まず)縦締有 幅1.5×高1.5 T-25	m	***	***	***	***	***	***	10/1改定
TK1474	ボックスカルバート(基礎含まず)縦締有 幅1.8×高1.5 T-25	m	***	***	***	***	***	***	10/1改定

施工単価

コード	名称・規格	単 位	(A) 本土地区	(B) 近離島	(C) 遠離島	(D) 遠離島	(E) 遠離島	(F) 遠離島	摘 要
TK1475	ボックスカバ-ト(基礎含まず)縦締有 幅1.8×高1.8 T-25	m	***	***	***	***	***	***	10/1改定
TK1476	ボックスカバ-ト(基礎含まず)縦締有 幅2.0×高1.5 T-25	m	***	***	***	***	***	***	10/1改定
TK1477	ボックスカバ-ト(基礎含まず)縦締有 幅2.0×高2.0 T-25	m	***	***	***	***	***	***	10/1改定
TK1478	ボックスカバ-ト(基礎含まず)縦締有 幅2.3×高2.0 T-25	m	***	***	***	***	***	***	10/1改定
TK1479	ボックスカバ-ト(基礎含まず)縦締有 幅2.3×高2.3 T-25	m	***	***	***	***	***	***	10/1改定
TK1480	ボックスカバ-ト(基礎含まず)縦締有 幅2.5×高2.0 T-25	m	***	***	***	***	***	***	10/1改定
TK1481	ボックスカバ-ト(基礎含まず)縦締有 幅2.5×高2.5 T-25	m	***	***	***	***	***	***	10/1改定
TK1482	ボックスカバ-ト(基礎含まず)縦締有 幅2.8×高2.0 T-25	m	***	***	***	***	***	***	10/1改定
TK1483	ボックスカバ-ト(基礎含まず)縦締有 幅2.8×高2.5 T-25	m	***	***	***	***	***	***	10/1改定
TK1484	ボックスカバ-ト(基礎含まず)縦締有 幅3.0×高2.0 T-25	m	***	***	***	***	***	***	10/1改定
TK1485	ボックスカバ-ト(基礎含まず)縦締有 幅3.0×高2.5 T-25	m	***	***	***	***	***	***	10/1改定
TK1486	ボックスカバ-ト(基礎含まず)縦締有 幅3.0×高3.0 T-25	m	***	***	***	***	***	***	10/1改定
TK1487	ボックスカバ-ト(基礎含まず)縦締有 幅3.5×高2.5 T-25	m	***	***	***	***	***	***	10/1改定
TK1490	製品珪砂箱(BOX) 人孔用穴 600用	箇所	***	25,000	25,000	25,000	25,000	25,000	
TK1491	製品珪砂箱(BOX) 人孔用穴 900用	箇所	***	50,000	50,000	50,000	50,000	50,000	
TK1495	製品珪砂箱(BOX) 横穴 400以下	箇所	***	9,000	9,000	9,000	9,000	9,000	
TK1496	製品珪砂箱(BOX) 横穴 401~600	箇所	***	14,400	14,400	14,400	14,400	14,400	
TK1497	製品珪砂箱(BOX) 横穴 601以上	箇所	***	25,000	25,000	25,000	25,000	25,000	
TK1500	製品珪砂箱(BOX) 差筋 D10~D16	本	***	790	790	790	790	790	
TK1505	製品珪砂箱(BOX) 足掛金物 30SW	本	***	5,000	5,000	5,000	5,000	5,000	
TK1571	P C管(基礎含まず) 外圧管1種S形 内径 600	m	***	***	***	***	***	***	
TK1572	P C管(基礎含まず) 外圧管1種S形 内径 700	m	***	***	***	***	***	***	
TK1573	P C管(基礎含まず) 外圧管1種S形 内径 800	m	***	***	***	***	***	***	
TK1574	P C管(基礎含まず) 外圧管1種S形 内径 900	m	***	***	***	***	***	***	
TK1575	P C管(基礎含まず) 外圧管1種S形 内径1000	m	***	***	***	***	***	***	
TK1576	P C管(基礎含まず) 外圧管1種S形 内径1100	m	***	***	***	***	***	***	
TK1577	P C管(基礎含まず) 外圧管1種S形 内径1200	m	***	***	***	***	***	***	
TK1578	P C管(基礎含まず) 外圧管1種S形 内径1350	m	***	***	***	***	***	***	
TK1581	P C管(基礎含まず) 外圧管2種S形 内径 600	m	***	***	***	***	***	***	
TK1582	P C管(基礎含まず) 外圧管2種S形 内径 700	m	***	***	***	***	***	***	
TK1583	P C管(基礎含まず) 外圧管2種S形 内径 800	m	***	***	***	***	***	***	
TK1584	P C管(基礎含まず) 外圧管2種S形 内径 900	m	***	***	***	***	***	***	
TK1585	P C管(基礎含まず) 外圧管2種S形 内径1000	m	***	***	***	***	***	***	
TK1586	P C管(基礎含まず) 外圧管2種S形 内径1100	m	***	***	***	***	***	***	
TK1587	P C管(基礎含まず) 外圧管2種S形 内径1200	m	***	***	***	***	***	***	
TK1588	P C管(基礎含まず) 外圧管2種S形 内径1350	m	***	***	***	***	***	***	
TK1591	P C管(基礎含まず) 外圧管3種S形 内径 600	m	***	***	***	***	***	***	
TK1592	P C管(基礎含まず) 外圧管3種S形 内径 700	m	***	***	***	***	***	***	
TK1593	P C管(基礎含まず) 外圧管3種S形 内径 800	m	***	***	***	***	***	***	
TK1594	P C管(基礎含まず) 外圧管3種S形 内径 900	m	***	***	***	***	***	***	

施工単価

コード	名称・規格	単 位	(A) 本土地区	(B) 近離島	(C) 遠離島	(D) 遠離島	(E) 遠離島	(F) 遠離島	摘 要
TK1595	P C管(基礎含まず) 外圧管3種S形 内径1000	m	***	***	***	***	***	***	
TK1596	P C管(基礎含まず) 外圧管3種S形 内径1100	m	***	***	***	***	***	***	
TK1597	P C管(基礎含まず) 外圧管3種S形 内径1200	m	***	***	***	***	***	***	
TK1598	P C管(基礎含まず) 外圧管3種S形 内径1350	m	***	***	***	***	***	***	
TK1611	P C管(基礎含む) 90°巻 外圧管1種S形 内径 600	m	***	***	***	***	***	***	
TK1612	P C管(基礎含む) 90°巻 外圧管1種S形 内径 700	m	***	***	***	***	***	***	
TK1613	P C管(基礎含む) 90°巻 外圧管1種S形 内径 800	m	***	***	***	***	***	***	
TK1614	P C管(基礎含む) 90°巻 外圧管1種S形 内径 900	m	***	***	***	***	***	***	
TK1615	P C管(基礎含む) 90°巻 外圧管1種S形 内径1000	m	***	***	***	***	***	***	
TK1616	P C管(基礎含む) 90°巻 外圧管1種S形 内径1100	m	***	***	***	***	***	***	
TK1617	P C管(基礎含む) 90°巻 外圧管1種S形 内径1200	m	***	***	***	***	***	***	
TK1618	P C管(基礎含む) 90°巻 外圧管1種S形 内径1350	m	***	***	***	***	***	***	
TK1631	P C管(基礎含む) 90°巻 外圧管2種S形 内径 600	m	***	***	***	***	***	***	
TK1632	P C管(基礎含む) 90°巻 外圧管2種S形 内径 700	m	***	***	***	***	***	***	
TK1633	P C管(基礎含む) 90°巻 外圧管2種S形 内径 800	m	***	***	***	***	***	***	
TK1634	P C管(基礎含む) 90°巻 外圧管2種S形 内径 900	m	***	***	***	***	***	***	
TK1635	P C管(基礎含む) 90°巻 外圧管2種S形 内径1000	m	***	***	***	***	***	***	
TK1636	P C管(基礎含む) 90°巻 外圧管2種S形 内径1100	m	***	***	***	***	***	***	
TK1637	P C管(基礎含む) 90°巻 外圧管2種S形 内径1200	m	***	***	***	***	***	***	
TK1638	P C管(基礎含む) 90°巻 外圧管2種S形 内径1350	m	***	***	***	***	***	***	
TK1651	P C管(基礎含む) 90°巻 外圧管3種S形 内径 600	m	***	***	***	***	***	***	
TK1652	P C管(基礎含む) 90°巻 外圧管3種S形 内径 700	m	***	***	***	***	***	***	
TK1653	P C管(基礎含む) 90°巻 外圧管3種S形 内径 800	m	***	***	***	***	***	***	
TK1654	P C管(基礎含む) 90°巻 外圧管3種S形 内径 900	m	***	***	***	***	***	***	
TK1655	P C管(基礎含む) 90°巻 外圧管3種S形 内径1000	m	***	***	***	***	***	***	
TK1656	P C管(基礎含む) 90°巻 外圧管3種S形 内径1100	m	***	***	***	***	***	***	
TK1657	P C管(基礎含む) 90°巻 外圧管3種S形 内径1200	m	***	***	***	***	***	***	
TK1658	P C管(基礎含む) 90°巻 外圧管3種S形 内径1350	m	***	***	***	***	***	***	
TK1661	P C管(基礎含む) 180°巻 外圧管1種S形 内径 600	m	***	***	***	***	***	***	
TK1662	P C管(基礎含む) 180°巻 外圧管1種S形 内径 700	m	***	***	***	***	***	***	
TK1663	P C管(基礎含む) 180°巻 外圧管1種S形 内径 800	m	***	***	***	***	***	***	
TK1664	P C管(基礎含む) 180°巻 外圧管1種S形 内径 900	m	***	***	***	***	***	***	
TK1665	P C管(基礎含む) 180°巻 外圧管1種S形 内径1000	m	***	***	***	***	***	***	
TK1666	P C管(基礎含む) 180°巻 外圧管1種S形 内径1100	m	***	***	***	***	***	***	
TK1667	P C管(基礎含む) 180°巻 外圧管1種S形 内径1200	m	***	***	***	***	***	***	
TK1668	P C管(基礎含む) 180°巻 外圧管1種S形 内径1350	m	***	***	***	***	***	***	
TK1671	P C管(基礎含む) 180°巻 外圧管2種S形 内径 600	m	***	***	***	***	***	***	
TK1672	P C管(基礎含む) 180°巻 外圧管2種S形 内径 700	m	***	***	***	***	***	***	
TK1673	P C管(基礎含む) 180°巻 外圧管2種S形 内径 800	m	***	***	***	***	***	***	
TK1674	P C管(基礎含む) 180°巻 外圧管2種S形 内径 900	m	***	***	***	***	***	***	

施工単価

コード	名称・規格	単 位	(A) 本土地区	(B) 近離島	(C) 遠離島	(D) 遠離島	(E) 遠離島	(F) 遠離島	摘 要
TK1675	P C管(基礎含む) 180°巻 外圧管2種S形 内径1000	m	***	***	***	***	***	***	
TK1676	P C管(基礎含む) 180°巻 外圧管2種S形 内径1100	m	***	***	***	***	***	***	
TK1677	P C管(基礎含む) 180°巻 外圧管2種S形 内径1200	m	***	***	***	***	***	***	
TK1678	P C管(基礎含む) 180°巻 外圧管2種S形 内径1350	m	***	***	***	***	***	***	
TK1681	P C管(基礎含む) 180°巻 外圧管3種S形 内径 600	m	***	***	***	***	***	***	
TK1682	P C管(基礎含む) 180°巻 外圧管3種S形 内径 700	m	***	***	***	***	***	***	
TK1683	P C管(基礎含む) 180°巻 外圧管3種S形 内径 800	m	***	***	***	***	***	***	
TK1684	P C管(基礎含む) 180°巻 外圧管3種S形 内径 900	m	***	***	***	***	***	***	
TK1685	P C管(基礎含む) 180°巻 外圧管3種S形 内径1000	m	***	***	***	***	***	***	
TK1686	P C管(基礎含む) 180°巻 外圧管3種S形 内径1100	m	***	***	***	***	***	***	
TK1687	P C管(基礎含む) 180°巻 外圧管3種S形 内径1200	m	***	***	***	***	***	***	
TK1688	P C管(基礎含む) 180°巻 外圧管3種S形 内径1350	m	***	***	***	***	***	***	
TK1700	歩車道境界ブロック 本体部 A型 L=1000	m	***	4,110	4,350	4,270	4,350	4,350	
TK1701	歩車道境界ブロック 本体部 B型 L=2000	m	***	***	***	***	***	***	
TK1703	歩車道境界ブロック 本体部 C型 L=2000	m	***	***	***	***	***	***	
TK1720	歩車道境界ブロック すりつけ部 A型(切下げ)	m	***	3,720	3,890	3,840	3,890	3,890	
TK1721	歩車道境界ブロック すりつけ部 B型(切下げ)	m	***	***	***	***	***	***	
TK1722	歩車道境界ブロック すりつけ部 C型(切下げ)	m	***	***	***	***	***	***	
TK1730	歩車道境界ブロック 隅切部 本体部A型 L=600	m	***	4,130	4,370	4,290	4,370	4,370	
TK1731	歩車道境界ブロック 隅切部 本体部B型 L=600	m	***	***	***	***	***	***	
TK1732	歩車道境界ブロック 隅切部 本体部C型 L=600	m	***	***	***	***	***	***	
TK1733	歩車道境界ブロック 隅切部 乗入部A, B, C型(乗入、平面) L=600	m	***	***	***	***	***	***	
TK1741	歩車道境界ブロック 乗入部 A, B, C型(乗入、平面) L=600	m	***	***	***	***	***	***	
TK1742	歩車道境界ブロック 道路鉋取付換算額 道路鉋付ニ1-歩道境界ブロック	箇所	***	***	***	***	***	***	
TK1743	L型擁壁(基礎含む) 道路用 (通常品)高1000×長2000 T-25	m	***	***	***	***	***	***	
TK1744	L型擁壁(基礎含む) 道路用 (通常品)高1200×長2000 T-25	m	***	***	***	***	***	***	
TK1745	L型擁壁(基礎含む) 道路用 (通常品)高1250×長2000 T-25	m	***	***	***	***	***	***	
TK1746	L型擁壁(基礎含む) 道路用 (通常品)高1400×長2000 T-25	m	***	***	***	***	***	***	
TK1747	L型擁壁(基礎含む) 道路用 (通常品)高1500×長2000 T-25	m	***	***	***	***	***	***	
TK1748	L型擁壁(基礎含む) 道路用 (通常品)高1600×長2000 T-25	m	***	***	***	***	***	***	
TK1749	L型擁壁(基礎含む) 道路用 (通常品)高1750×長2000 T-25	m	***	***	***	***	***	***	
TK1750	L型擁壁(基礎含む) 道路用 (通常品)高1800×長2000 T-25	m	***	***	***	***	***	***	
TK1751	L型擁壁(基礎含む) 道路用 (通常品)高2000×長2000 T-25	m	***	***	***	***	***	***	
TK1752	L型擁壁(基礎含む) 道路用 (通常品)高2200×長2000 T-25	m	***	***	***	***	***	***	
TK1753	L型擁壁(基礎含む) 道路用 (通常品)高2250×長2000 T-25	m	***	***	***	***	***	***	
TK1754	L型擁壁(基礎含む) 道路用 (通常品)高2400×長2000 T-25	m	***	***	***	***	***	***	
TK1755	L型擁壁(基礎含む) 道路用 (通常品)高2500×長2000 T-25	m	***	***	***	***	***	***	
TK1756	L型擁壁(基礎含む) 道路用 (通常品)高2600×長2000 T-25	m	***	***	***	***	***	***	
TK1757	L型擁壁(基礎含む) 道路用 (通常品)高2750×長2000 T-25	m	***	***	***	***	***	***	
TK1758	L型擁壁(基礎含む) 道路用 (通常品)高2800×長2000 T-25	m	***	***	***	***	***	***	

施工単価

コード	名称・規格	単 位	(A) 本土地区	(B) 近離島	(C) 遠離島	(D) 遠離島	(E) 遠離島	(F) 遠離島	摘 要
TK1759	L型擁壁(基礎含む) 道路用 (通常品)高3000×長2000 T-25	m	***	***	***	***	***	***	
TK1760	L型擁壁(基礎含まず) 道路用 (通常品)高1000×長2000 T-25	m	***	***	***	***	***	***	
TK1761	L型擁壁(基礎含まず) 道路用 (通常品)高1200×長2000 T-25	m	***	***	***	***	***	***	
TK1762	L型擁壁(基礎含まず) 道路用 (通常品)高1250×長2000 T-25	m	***	***	***	***	***	***	
TK1763	L型擁壁(基礎含まず) 道路用 (通常品)高1400×長2000 T-25	m	***	***	***	***	***	***	
TK1764	L型擁壁(基礎含まず) 道路用 (通常品)高1500×長2000 T-25	m	***	***	***	***	***	***	
TK1765	L型擁壁(基礎含まず) 道路用 (通常品)高1600×長2000 T-25	m	***	***	***	***	***	***	
TK1766	L型擁壁(基礎含まず) 道路用 (通常品)高1750×長2000 T-25	m	***	***	***	***	***	***	
TK1767	L型擁壁(基礎含まず) 道路用 (通常品)高1800×長2000 T-25	m	***	***	***	***	***	***	
TK1768	L型擁壁(基礎含まず) 道路用 (通常品)高2000×長2000 T-25	m	***	***	***	***	***	***	
TK1769	L型擁壁(基礎含まず) 道路用 (通常品)高2200×長2000 T-25	m	***	***	***	***	***	***	
TK1770	L型擁壁(基礎含まず) 道路用 (通常品)高2250×長2000 T-25	m	***	***	***	***	***	***	
TK1771	L型擁壁(基礎含まず) 道路用 (通常品)高2400×長2000 T-25	m	***	***	***	***	***	***	
TK1772	L型擁壁(基礎含まず) 道路用 (通常品)高2500×長2000 T-25	m	***	***	***	***	***	***	
TK1773	L型擁壁(基礎含まず) 道路用 (通常品)高2600×長2000 T-25	m	***	***	***	***	***	***	
TK1774	L型擁壁(基礎含まず) 道路用 (通常品)高2750×長2000 T-25	m	***	***	***	***	***	***	
TK1775	L型擁壁(基礎含まず) 道路用 (通常品)高2800×長2000 T-25	m	***	***	***	***	***	***	
TK1776	L型擁壁(基礎含まず) 道路用 (通常品)高3000×長2000 T-25	m	***	***	***	***	***	***	
TK1781	製品エクストラ(L型擁壁) 横穴 400以下	箇所	***	9,000	9,000	9,000	9,000	9,000	
TK1782	製品エクストラ(L型擁壁) 横穴 401~600	箇所	***	14,400	14,400	14,400	14,400	14,400	
TK1783	製品エクストラ(L型擁壁) 横穴 601以上	箇所	***	25,000	25,000	25,000	25,000	25,000	
TK1784	L型擁壁(塗装デザイン擁壁加算額)	m ²	***	1,500	1,500	1,500	1,500	1,500	
TK1800	大型積みブロック(直高5m以下) 控450	m ²	***	***	***	***	***	***	
TK1810	大型積みブロック(直高5m以下) 控 500	m ²	***	***	***	***	***	***	
TK1821	大型積みブロック(直高5m超) 控 500~550	m ²	***	***	***	***	***	***	
TK1822	大型積みブロック(直高5m超) 控 670~750	m ²	***	***	***	***	***	***	
TK1823	大型積みブロック(直高5m超) 控 770~850	m ²	***	***	***	***	***	***	
TK1824	大型積みブロック(直高5m超) 控 890~1000	m ²	***	***	***	***	***	***	
TK1825	大型積みブロック(直高5m超) 控1100~1250	m ²	***	***	***	***	***	***	
TK1826	大型積みブロック(直高5m超) 控1340~1500	m ²	***	***	***	***	***	***	
TK1827	大型積みブロック(直高5m超) 控1780~2000	m ²	***	***	***	***	***	***	
TK1828	大型積みブロック(直高5m超) 控2230~2500	m ²	***	***	***	***	***	***	
TK1829	裏込材投入手間(大型積みブロック用)	m ³	***	2,800	2,800	2,800	2,800	2,800	
TK1830	大型ブロック積み基礎用 基礎含む 控350用	m	***	***	***	***	***	***	
TK1833	大型ブロック積み基礎用 基礎含む 控400~500用	m	***	***	***	***	***	***	
TK1834	大型ブロック積み基礎用 基礎含む 控550用	m	***	***	***	***	***	***	
TK1840	大型ブロック積み基礎用 基礎含まず 控350用	m	***	***	***	***	***	***	
TK1843	大型ブロック積み基礎用 基礎含まず 控400~500用	m	***	***	***	***	***	***	
TK1844	大型ブロック積み基礎用 基礎含まず 控550用	m	***	***	***	***	***	***	
TK1845	J I S ブロック積み基礎用 基礎含む 控350用	m	***	***	***	***	***	***	

施工単価

コード	名称・規格	単 位	(A) 本土地区	(B) 近離島	(C) 遠離島	(D) 遠離島	(E) 遠離島	(F) 遠離島	摘 要
TK1846	J I S ブロック積み基礎用 基礎含む 控400～500用	m	***	***	***	***	***	***	
TK1847	J I S ブロック積み基礎用 基礎含む 控550用	m	***	***	***	***	***	***	
TK1848	J I S ブロック積み基礎用 基礎含まず 控350用	m	***	***	***	***	***	***	
TK1849	J I S ブロック積み基礎用 基礎含まず 控400～500用	m	***	***	***	***	***	***	
TK1850	J I S ブロック積み基礎用 基礎含まず 控550用	m	***	***	***	***	***	***	
TK1851	大型積みブロック(鉄筋構造・一般土木用) 直高5m超 控1100～1250	m ²	***	***	***	***	***	***	
TK1852	大型積みブロック(鉄筋構造・一般土木用) 直高5m超 控1340～1500	m ²	***	***	***	***	***	***	
TK1856	大型積みブロック(鉄筋構造・河川護岸用) 直高5m超 控1100～1250	m ²	***	***	***	***	***	***	
TK1857	大型積みブロック(鉄筋構造・河川護岸用) 直高5m超 控1340～1500	m ²	***	***	***	***	***	***	
TK1860	大型張りブロック 従来型(擬石) 控95・100	m ²	***	***	***	***	***	***	
TK1862	大型張りブロック 従来型(擬石) 控120・130	m ²	***	***	***	***	***	***	
TK1864	大型張りブロック 従来型(擬石) 控140・150	m ²	***	***	***	***	***	***	
TK1866	大型張りブロック 従来型(擬石) 控170・200	m ²	***	***	***	***	***	***	
TK1880	大型張りブロック 環境 型(滑面) 控150	m ²	***	***	***	***	***	***	
TK1882	大型張りブロック 環境 型(滑面) 控300～320	m ²	***	***	***	***	***	***	
TK1884	大型張りブロック 環境 型(滑面) 控350・400	m ²	***	***	***	***	***	***	
TK1900	大型張りブロック 環境 型(擬石) 控150・170	m ²	***	***	***	***	***	***	
TK1902	大型張りブロック 環境 型(擬石) 控200・210	m ²	***	***	***	***	***	***	
TK1908	大型張りブロック 環境 型(擬石) 控230～270	m ²	***	***	***	***	***	***	
TK1910	大型張りブロック 環境 型(擬石) 控300・350	m ²	***	***	***	***	***	***	
TK1930	法枠工ブロック 中詰材無 控100・120	m ²	***	***	***	***	***	***	
TK1931	法枠工ブロック 中詰材無 控150	m ²	***	***	***	***	***	***	
TK1932	法枠工ブロック 中詰材無 控180～200	m ²	***	***	***	***	***	***	
TK1933	法枠工ブロック 中詰材無 控220～230	m ²	***	***	***	***	***	***	
TK1934	法枠工ブロック 中詰材無 控300	m ²	***	***	***	***	***	***	
TK1940	法枠工ブロック 中詰材(栗石) 控100・120	m ²	***	***	***	***	***	***	
TK1941	法枠工ブロック 中詰材(栗石) 控150	m ²	***	***	***	***	***	***	
TK1942	法枠工ブロック 中詰材(栗石) 控180～200	m ²	***	***	***	***	***	***	
TK1943	法枠工ブロック 中詰材(栗石) 控220～230	m ²	***	***	***	***	***	***	
TK1944	法枠工ブロック 中詰材(栗石) 控300	m ²	***	***	***	***	***	***	
TK2100	ヒューム管(基礎含む) 90°巻 外圧管1種B形 内径 150	m	***	***	***	***	***	***	
TK2101	ヒューム管(基礎含む) 90°巻 外圧管1種B形 内径 200	m	***	***	***	***	***	***	
TK2102	ヒューム管(基礎含む) 90°巻 外圧管1種B形 内径 250	m	***	***	***	***	***	***	
TK2103	ヒューム管(基礎含む) 90°巻 外圧管1種B形 内径 300	m	***	***	***	***	***	***	
TK2104	ヒューム管(基礎含む) 90°巻 外圧管1種B形 内径 350	m	***	***	***	***	***	***	
TK2105	ヒューム管(基礎含む) 90°巻 外圧管1種B形 内径 400	m	***	***	***	***	***	***	
TK2106	ヒューム管(基礎含む) 90°巻 外圧管1種B形 内径 450	m	***	***	***	***	***	***	
TK2107	ヒューム管(基礎含む) 90°巻 外圧管1種B形 内径 500	m	***	***	***	***	***	***	
TK2108	ヒューム管(基礎含む) 90°巻 外圧管1種B形 内径 600	m	***	***	***	***	***	***	
TK2109	ヒューム管(基礎含む) 90°巻 外圧管1種B形 内径 700	m	***	***	***	***	***	***	

施工単価

コード	名称・規格	単 位	(A) 本土地区	(B) 近離島	(C) 遠離島	(D) 遠離島	(E) 遠離島	(F) 遠離島	摘 要
TK2110	ヒューム管(基礎含む) 90°巻 外圧管1種B形 内径 800	m	***	***	***	***	***	***	
TK2111	ヒューム管(基礎含む) 90°巻 外圧管1種B形 内径 900	m	***	***	***	***	***	***	
TK2112	ヒューム管(基礎含む) 90°巻 外圧管1種B形 内径1000	m	***	***	***	***	***	***	
TK2113	ヒューム管(基礎含む) 90°巻 外圧管1種B形 内径1100	m	***	***	***	***	***	***	
TK2114	ヒューム管(基礎含む) 90°巻 外圧管1種B形 内径1200	m	***	***	***	***	***	***	
TK2115	ヒューム管(基礎含む) 90°巻 外圧管1種B形 内径1350	m	***	***	***	***	***	***	
TK2120	ヒューム管(基礎含む) 90°巻 外圧管2種B形 内径 150	m	***	***	***	***	***	***	
TK2121	ヒューム管(基礎含む) 90°巻 外圧管2種B形 内径 200	m	***	***	***	***	***	***	
TK2122	ヒューム管(基礎含む) 90°巻 外圧管2種B形 内径 250	m	***	***	***	***	***	***	
TK2123	ヒューム管(基礎含む) 90°巻 外圧管2種B形 内径 300	m	***	***	***	***	***	***	
TK2124	ヒューム管(基礎含む) 90°巻 外圧管2種B形 内径 350	m	***	***	***	***	***	***	
TK2125	ヒューム管(基礎含む) 90°巻 外圧管2種B形 内径 400	m	***	***	***	***	***	***	
TK2126	ヒューム管(基礎含む) 90°巻 外圧管2種B形 内径 450	m	***	***	***	***	***	***	
TK2127	ヒューム管(基礎含む) 90°巻 外圧管2種B形 内径 500	m	***	***	***	***	***	***	
TK2128	ヒューム管(基礎含む) 90°巻 外圧管2種B形 内径 600	m	***	***	***	***	***	***	
TK2129	ヒューム管(基礎含む) 90°巻 外圧管2種B形 内径 700	m	***	***	***	***	***	***	
TK2130	ヒューム管(基礎含む) 90°巻 外圧管2種B形 内径 800	m	***	***	***	***	***	***	
TK2131	ヒューム管(基礎含む) 90°巻 外圧管2種B形 内径 900	m	***	***	***	***	***	***	
TK2132	ヒューム管(基礎含む) 90°巻 外圧管2種B形 内径1000	m	***	***	***	***	***	***	
TK2133	ヒューム管(基礎含む) 90°巻 外圧管2種B形 内径1100	m	***	***	***	***	***	***	
TK2134	ヒューム管(基礎含む) 90°巻 外圧管2種B形 内径1200	m	***	***	***	***	***	***	
TK2135	ヒューム管(基礎含む) 90°巻 外圧管2種B形 内径1350	m	***	***	***	***	***	***	
TK2150	ヒューム管(基礎含む) 180°巻 外圧管1種B形 内径 150	m	***	***	***	***	***	***	
TK2151	ヒューム管(基礎含む) 180°巻 外圧管1種B形 内径 200	m	***	***	***	***	***	***	
TK2152	ヒューム管(基礎含む) 180°巻 外圧管1種B形 内径 250	m	***	***	***	***	***	***	
TK2153	ヒューム管(基礎含む) 180°巻 外圧管1種B形 内径 300	m	***	***	***	***	***	***	
TK2154	ヒューム管(基礎含む) 180°巻 外圧管1種B形 内径 350	m	***	***	***	***	***	***	
TK2155	ヒューム管(基礎含む) 180°巻 外圧管1種B形 内径 400	m	***	***	***	***	***	***	
TK2156	ヒューム管(基礎含む) 180°巻 外圧管1種B形 内径 450	m	***	***	***	***	***	***	
TK2157	ヒューム管(基礎含む) 180°巻 外圧管1種B形 内径 500	m	***	***	***	***	***	***	
TK2158	ヒューム管(基礎含む) 180°巻 外圧管1種B形 内径 600	m	***	***	***	***	***	***	
TK2159	ヒューム管(基礎含む) 180°巻 外圧管1種B形 内径 700	m	***	***	***	***	***	***	
TK2160	ヒューム管(基礎含む) 180°巻 外圧管1種B形 内径 800	m	***	***	***	***	***	***	
TK2161	ヒューム管(基礎含む) 180°巻 外圧管1種B形 内径 900	m	***	***	***	***	***	***	
TK2162	ヒューム管(基礎含む) 180°巻 外圧管1種B形 内径1000	m	***	***	***	***	***	***	
TK2163	ヒューム管(基礎含む) 180°巻 外圧管1種B形 内径1100	m	***	***	***	***	***	***	
TK2164	ヒューム管(基礎含む) 180°巻 外圧管1種B形 内径1200	m	***	***	***	***	***	***	
TK2165	ヒューム管(基礎含む) 180°巻 外圧管1種B形 内径1350	m	***	***	***	***	***	***	
TK2180	ヒューム管(基礎含む) 180°巻 外圧管2種B形 内径 150	m	***	***	***	***	***	***	
TK2181	ヒューム管(基礎含む) 180°巻 外圧管2種B形 内径 200	m	***	***	***	***	***	***	

施工単価

コード	名称・規格	単 位	(A) 本土地区	(B) 近離島	(C) 遠離島	(D) 遠離島	(E) 遠離島	(F) 遠離島	摘 要
TK2182	ヒューム管(基礎含む)180°巻 外圧管2種B形 内径 250	m	***	***	***	***	***	***	
TK2183	ヒューム管(基礎含む)180°巻 外圧管2種B形 内径 300	m	***	***	***	***	***	***	
TK2184	ヒューム管(基礎含む)180°巻 外圧管2種B形 内径 350	m	***	***	***	***	***	***	
TK2185	ヒューム管(基礎含む)180°巻 外圧管2種B形 内径 400	m	***	***	***	***	***	***	
TK2186	ヒューム管(基礎含む)180°巻 外圧管2種B形 内径 450	m	***	***	***	***	***	***	
TK2187	ヒューム管(基礎含む)180°巻 外圧管2種B形 内径 500	m	***	***	***	***	***	***	
TK2188	ヒューム管(基礎含む)180°巻 外圧管2種B形 内径 600	m	***	***	***	***	***	***	
TK2189	ヒューム管(基礎含む)180°巻 外圧管2種B形 内径 700	m	***	***	***	***	***	***	
TK2190	ヒューム管(基礎含む)180°巻 外圧管2種B形 内径 800	m	***	***	***	***	***	***	
TK2191	ヒューム管(基礎含む)180°巻 外圧管2種B形 内径 900	m	***	***	***	***	***	***	
TK2192	ヒューム管(基礎含む)180°巻 外圧管2種B形 内径1000	m	***	***	***	***	***	***	
TK2193	ヒューム管(基礎含む)180°巻 外圧管2種B形 内径1100	m	***	***	***	***	***	***	
TK2194	ヒューム管(基礎含む)180°巻 外圧管2種B形 内径1200	m	***	***	***	***	***	***	
TK2195	ヒューム管(基礎含む)180°巻 外圧管2種B形 内径1350	m	***	***	***	***	***	***	
TK2200	ヒューム管(基礎含まず) 外圧管1種B形 内径 150	m	***	***	***	***	***	***	
TK2201	ヒューム管(基礎含まず) 外圧管1種B形 内径 200	m	***	***	***	***	***	***	
TK2202	ヒューム管(基礎含まず) 外圧管1種B形 内径 250	m	***	***	***	***	***	***	
TK2203	ヒューム管(基礎含まず) 外圧管1種B形 内径 300	m	***	***	***	***	***	***	
TK2204	ヒューム管(基礎含まず) 外圧管1種B形 内径 350	m	***	***	***	***	***	***	
TK2205	ヒューム管(基礎含まず) 外圧管1種B形 内径 400	m	***	***	***	***	***	***	
TK2206	ヒューム管(基礎含まず) 外圧管1種B形 内径 450	m	***	***	***	***	***	***	
TK2207	ヒューム管(基礎含まず) 外圧管1種B形 内径 500	m	***	***	***	***	***	***	
TK2208	ヒューム管(基礎含まず) 外圧管1種B形 内径 600	m	***	***	***	***	***	***	
TK2209	ヒューム管(基礎含まず) 外圧管1種B形 内径 700	m	***	***	***	***	***	***	
TK2210	ヒューム管(基礎含まず) 外圧管1種B形 内径 800	m	***	***	***	***	***	***	
TK2211	ヒューム管(基礎含まず) 外圧管1種B形 内径 900	m	***	***	***	***	***	***	
TK2212	ヒューム管(基礎含まず) 外圧管1種B形 内径1000	m	***	***	***	***	***	***	
TK2213	ヒューム管(基礎含まず) 外圧管1種B形 内径1100	m	***	***	***	***	***	***	
TK2214	ヒューム管(基礎含まず) 外圧管1種B形 内径1200	m	***	***	***	***	***	***	
TK2215	ヒューム管(基礎含まず) 外圧管1種B形 内径1350	m	***	***	***	***	***	***	
TK2220	ヒューム管(基礎含まず) 外圧管2種B形 内径 150	m	***	***	***	***	***	***	
TK2221	ヒューム管(基礎含まず) 外圧管2種B形 内径 200	m	***	***	***	***	***	***	
TK2222	ヒューム管(基礎含まず) 外圧管2種B形 内径 250	m	***	***	***	***	***	***	
TK2223	ヒューム管(基礎含まず) 外圧管2種B形 内径 300	m	***	***	***	***	***	***	
TK2224	ヒューム管(基礎含まず) 外圧管2種B形 内径 350	m	***	***	***	***	***	***	
TK2225	ヒューム管(基礎含まず) 外圧管2種B形 内径 400	m	***	***	***	***	***	***	
TK2226	ヒューム管(基礎含まず) 外圧管2種B形 内径 450	m	***	***	***	***	***	***	
TK2227	ヒューム管(基礎含まず) 外圧管2種B形 内径 500	m	***	***	***	***	***	***	
TK2228	ヒューム管(基礎含まず) 外圧管2種B形 内径 600	m	***	***	***	***	***	***	
TK2229	ヒューム管(基礎含まず) 外圧管2種B形 内径 700	m	***	***	***	***	***	***	

施工単価

コード	名称・規格	単 位	(A) 本土地区	(B) 近離島	(C) 遠離島	(D) 遠離島	(E) 遠離島	(F) 遠離島	摘 要
TK2230	ヒューム管(基礎含まず) 外圧管2種B形 内径 800	m	***	***	***	***	***	***	
TK2231	ヒューム管(基礎含まず) 外圧管2種B形 内径 900	m	***	***	***	***	***	***	
TK2232	ヒューム管(基礎含まず) 外圧管2種B形 内径1000	m	***	***	***	***	***	***	
TK2233	ヒューム管(基礎含まず) 外圧管2種B形 内径1100	m	***	***	***	***	***	***	
TK2234	ヒューム管(基礎含まず) 外圧管2種B形 内径1200	m	***	***	***	***	***	***	
TK2235	ヒューム管(基礎含まず) 外圧管2種B形 内径1350	m	***	***	***	***	***	***	
TK2301	井桁ブロック 800以上1000未満	m ²	***	***	***	***	***	***	
TK2302	井桁ブロック 1000以上1200未満	m ²	***	***	***	***	***	***	
TK2303	井桁ブロック 1200以上1400未満	m ²	***	***	***	***	***	***	
TK2304	井桁ブロック 1400以上1600未満	m ²	***	***	***	***	***	***	
TK2305	井桁ブロック 1600以上1800未満	m ²	***	***	***	***	***	***	
TK2306	井桁ブロック 1800以上2000未満	m ²	***	***	***	***	***	***	
TK2307	井桁ブロック 2000以上2200未満	m ²	***	***	***	***	***	***	
TK2308	井桁ブロック 2200以上2400未満	m ²	***	***	***	***	***	***	
TK2309	井桁ブロック 2400以上2600未満	m ²	***	***	***	***	***	***	
TK2310	井桁ブロック 2600以上2800未満	m ²	***	***	***	***	***	***	
TK2311	井桁ブロック 2800以上3000未満	m ²	***	***	***	***	***	***	
TK2312	井桁ブロック 3000以上3200未満	m ²	***	***	***	***	***	***	
TK2313	井桁ブロック 3200以上3400未満	m ²	***	***	***	***	***	***	
TK2314	井桁ブロック 3400以上3600未満	m ²	***	***	***	***	***	***	
TK2315	井桁ブロック 3600以上3800未満	m ²	***	***	***	***	***	***	
TK2320	裏込砕石投入(手間のみ)(井桁ブロック用)	m ³	***	2,800	2,800	2,800	2,800	2,800	
TK2400	L型擁壁(基礎含む) 道路用 (嵩上品)高1000×長2000 T-25	m	***	***	***	***	***	***	
TK2401	L型擁壁(基礎含む) 道路用 (嵩上品)高1200×長2000 T-25	m	***	***	***	***	***	***	
TK2402	L型擁壁(基礎含む) 道路用 (嵩上品)高1400×長2000 T-25	m	***	***	***	***	***	***	
TK2403	L型擁壁(基礎含む) 道路用 (嵩上品)高1600×長2000 T-25	m	***	***	***	***	***	***	
TK2404	L型擁壁(基礎含む) 道路用 (嵩上品)高1800×長2000 T-25	m	***	***	***	***	***	***	
TK2405	L型擁壁(基礎含む) 道路用 (嵩上品)高2000×長2000 T-25	m	***	***	***	***	***	***	
TK2406	L型擁壁(基礎含む) 道路用 (嵩上品)高2200×長2000 T-25	m	***	***	***	***	***	***	
TK2407	L型擁壁(基礎含む) 道路用 (嵩上品)高2400×長2000 T-25	m	***	***	***	***	***	***	
TK2408	L型擁壁(基礎含む) 道路用 (嵩上品)高2600×長2000 T-25	m	***	***	***	***	***	***	
TK2409	L型擁壁(基礎含む) 道路用 (嵩上品)高2800×長2000 T-25	m	***	***	***	***	***	***	
TK2410	L型擁壁(基礎含む) 道路用 (嵩上品)高3000×長2000 T-25	m	***	***	***	***	***	***	
TK2411	L型擁壁(基礎含まず) 道路用 (嵩上品)高1000×長2000 T-25	m	***	***	***	***	***	***	
TK2412	L型擁壁(基礎含まず) 道路用 (嵩上品)高1200×長2000 T-25	m	***	***	***	***	***	***	
TK2413	L型擁壁(基礎含まず) 道路用 (嵩上品)高1400×長2000 T-25	m	***	***	***	***	***	***	
TK2414	L型擁壁(基礎含まず) 道路用 (嵩上品)高1600×長2000 T-25	m	***	***	***	***	***	***	
TK2415	L型擁壁(基礎含まず) 道路用 (嵩上品)高1800×長2000 T-25	m	***	***	***	***	***	***	
TK2416	L型擁壁(基礎含まず) 道路用 (嵩上品)高2000×長2000 T-25	m	***	***	***	***	***	***	
TK2417	L型擁壁(基礎含まず) 道路用 (嵩上品)高2200×長2000 T-25	m	***	***	***	***	***	***	

施工単価

コード	名称・規格	単 位	(A) 本土地区	(B) 近離島	(C) 遠離島	(D) 遠離島	(E) 遠離島	(F) 遠離島	摘 要
TK2418	L型擁壁(基礎含まず) 道路用 (嵩上品)高2400×長2000 T-25	m	***	***	***	***	***	***	
TK2419	L型擁壁(基礎含まず) 道路用 (嵩上品)高2600×長2000 T-25	m	***	***	***	***	***	***	
TK2420	L型擁壁(基礎含まず) 道路用 (嵩上品)高2800×長2000 T-25	m	***	***	***	***	***	***	
TK2421	L型擁壁(基礎含まず) 道路用 (嵩上品)高3000×長2000 T-25	m	***	***	***	***	***	***	
TK2422	L型擁壁(基礎含む) 道路用 (嵩上品)高1250×長2000 T-25	m	***	***	***	***	***	***	
TK2423	L型擁壁(基礎含む) 道路用 (嵩上品)高1500×長2000 T-25	m	***	***	***	***	***	***	
TK2424	L型擁壁(基礎含む) 道路用 (嵩上品)高1750×長2000 T-25	m	***	***	***	***	***	***	
TK2425	L型擁壁(基礎含む) 道路用 (嵩上品)高2250×長2000 T-25	m	***	***	***	***	***	***	
TK2426	L型擁壁(基礎含む) 道路用 (嵩上品)高2500×長2000 T-25	m	***	***	***	***	***	***	
TK2427	L型擁壁(基礎含む) 道路用 (嵩上品)高2750×長2000 T-25	m	***	***	***	***	***	***	
TK2428	L型擁壁(基礎含まず) 道路用 (嵩上品)高1250×長2000 T-25	m	***	***	***	***	***	***	
TK2429	L型擁壁(基礎含まず) 道路用 (嵩上品)高1500×長2000 T-25	m	***	***	***	***	***	***	
TK2430	L型擁壁(基礎含まず) 道路用 (嵩上品)高1750×長2000 T-25	m	***	***	***	***	***	***	
TK2431	L型擁壁(基礎含まず) 道路用 (嵩上品)高2250×長2000 T-25	m	***	***	***	***	***	***	
TK2432	L型擁壁(基礎含まず) 道路用 (嵩上品)高2500×長2000 T-25	m	***	***	***	***	***	***	
TK2433	L型擁壁(基礎含まず) 道路用 (嵩上品)高2750×長2000 T-25	m	***	***	***	***	***	***	
TK2501	環境保全型積みブロック 環境保全型ブロック 控え 350以上500未満(空積3m以下)	m ²	***	17,260	18,340	17,980	18,340	18,340	
TK2502	環境保全型積みブロック 環境保全型ブロック 控え 350以上500未満(練積5m以下)	m ²	***	20,360	21,440	21,080	21,440	21,440	
TK2503	環境保全型積みブロック 環境保全型ブロック 控え 500以上(空積3m以下)	m ²	***	21,440	23,360	22,720	23,360	23,360	
TK2504	環境保全型積みブロック 環境保全型ブロック 控え 500以上(練積5m以下)	m ²	***	24,540	26,460	25,820	26,460	26,460	
TK2505	環境保全型積みブロック ポーラス型 控え 350(空積3m以下)	m ²	***	24,120	25,230	24,860	25,230	25,230	
TK2506	環境保全型積みブロック ポーラス型 控え 500(空積3m以下)	m ²	***	32,700	34,350	33,800	34,350	34,350	
TK2507	環境保全型積みブロック 間知ポーラス 控え 350(練積5m以下)	m ²	***	15,920	16,880	16,560	16,880	16,880	
TK2531	裏込砕石工(手間のみ)(環境保全型積みブロック)	m ³	***	2,800	2,800	2,800	2,800	2,800	
TK2600	ボックスカーポート(基礎含む)縦締無 幅1.0×高1.0 T-25	m	***	***	***	***	***	***	10/1改定
TK2601	ボックスカーポート(基礎含む)縦締無 幅1.2×高1.2 T-25	m	***	***	***	***	***	***	10/1改定
TK2602	ボックスカーポート(基礎含む)縦締無 幅1.5×高1.0 T-25	m	***	***	***	***	***	***	10/1改定
TK2603	ボックスカーポート(基礎含む)縦締無 幅1.5×高1.5 T-25	m	***	***	***	***	***	***	10/1改定
TK2604	ボックスカーポート(基礎含む)縦締無 幅1.8×高1.5 T-25	m	***	***	***	***	***	***	10/1改定
TK2605	ボックスカーポート(基礎含む)縦締無 幅1.8×高1.8 T-25	m	***	***	***	***	***	***	10/1改定
TK2606	ボックスカーポート(基礎含む)縦締無 幅2.0×高1.5 T-25	m	***	***	***	***	***	***	10/1改定
TK2607	ボックスカーポート(基礎含む)縦締無 幅2.0×高2.0 T-25	m	***	***	***	***	***	***	10/1改定
TK2608	ボックスカーポート(基礎含む)縦締無 幅2.3×高2.0 T-25	m	***	***	***	***	***	***	10/1改定
TK2609	ボックスカーポート(基礎含む)縦締無 幅2.3×高2.3 T-25	m	***	***	***	***	***	***	10/1改定
TK2610	ボックスカーポート(基礎含む)縦締無 幅2.5×高2.0 T-25	m	***	***	***	***	***	***	10/1改定
TK2611	ボックスカーポート(基礎含む)縦締無 幅2.5×高2.5 T-25	m	***	***	***	***	***	***	10/1改定
TK2612	ボックスカーポート(基礎含む)縦締無 幅2.8×高2.0 T-25	m	***	***	***	***	***	***	10/1改定
TK2613	ボックスカーポート(基礎含む)縦締無 幅2.8×高2.5 T-25	m	***	***	***	***	***	***	10/1改定
TK2614	ボックスカーポート(基礎含む)縦締無 幅3.0×高2.0 T-25	m	***	***	***	***	***	***	10/1改定
TK2615	ボックスカーポート(基礎含む)縦締無 幅3.0×高2.5 T-25	m	***	***	***	***	***	***	10/1改定

施工単価

コード	名称・規格	単 位	(A) 本土地区	(B) 近離島	(C) 遠離島	(D) 遠離島	(E) 遠離島	(F) 遠離島	摘 要
TK2616	ボックスカパ-ト(基礎含む)縦締無 幅3.0×高3.0 T-25	m	***	***	***	***	***	***	10/1改定
TK2617	ボックスカパ-ト(基礎含む)縦締無 幅3.5×高2.5 T-25	m	***	***	***	***	***	***	10/1改定
TK2641	ボックスカパ-ト(基礎含む)縦締有 幅1.0×高1.0 T-25	m	***	***	***	***	***	***	10/1改定
TK2642	ボックスカパ-ト(基礎含む)縦締有 幅1.2×高1.2 T-25	m	***	***	***	***	***	***	10/1改定
TK2643	ボックスカパ-ト(基礎含む)縦締有 幅1.5×高1.0 T-25	m	***	***	***	***	***	***	10/1改定
TK2644	ボックスカパ-ト(基礎含む)縦締有 幅1.5×高1.5 T-25	m	***	***	***	***	***	***	10/1改定
TK2645	ボックスカパ-ト(基礎含む)縦締有 幅1.8×高1.5 T-25	m	***	***	***	***	***	***	10/1改定
TK2646	ボックスカパ-ト(基礎含む)縦締有 幅1.8×高1.8 T-25	m	***	***	***	***	***	***	10/1改定
TK2647	ボックスカパ-ト(基礎含む)縦締有 幅2.0×高1.5 T-25	m	***	***	***	***	***	***	10/1改定
TK2648	ボックスカパ-ト(基礎含む)縦締有 幅2.0×高2.0 T-25	m	***	***	***	***	***	***	10/1改定
TK2649	ボックスカパ-ト(基礎含む)縦締有 幅2.3×高2.0 T-25	m	***	***	***	***	***	***	10/1改定
TK2650	ボックスカパ-ト(基礎含む)縦締有 幅2.3×高2.3 T-25	m	***	***	***	***	***	***	10/1改定
TK2651	ボックスカパ-ト(基礎含む)縦締有 幅2.5×高2.0 T-25	m	***	***	***	***	***	***	10/1改定
TK2652	ボックスカパ-ト(基礎含む)縦締有 幅2.5×高2.5 T-25	m	***	***	***	***	***	***	10/1改定
TK2653	ボックスカパ-ト(基礎含む)縦締有 幅2.8×高2.0 T-25	m	***	***	***	***	***	***	10/1改定
TK2654	ボックスカパ-ト(基礎含む)縦締有 幅2.8×高2.5 T-25	m	***	***	***	***	***	***	10/1改定
TK2655	ボックスカパ-ト(基礎含む)縦締有 幅3.0×高2.0 T-25	m	***	***	***	***	***	***	10/1改定
TK2656	ボックスカパ-ト(基礎含む)縦締有 幅3.0×高2.5 T-25	m	***	***	***	***	***	***	10/1改定
TK2657	ボックスカパ-ト(基礎含む)縦締有 幅3.0×高3.0 T-25	m	***	***	***	***	***	***	10/1改定
TK2658	ボックスカパ-ト(基礎含む)縦締有 幅3.5×高2.5 T-25	m	***	***	***	***	***	***	10/1改定

産廃・残土

コード	名称・規格	単 位	(00) 単 価	摘 要
TH0002	産業廃棄物処理費 A s 塊 長星開発(株) (長崎市)	t	1,000	
TH0003	産業廃棄物処理費 A s 塊 長崎砕石工業共同組合 (長崎市西海町)	t	1,150	
TH0004	産業廃棄物処理費 A s 塊 (有)共進 (長崎市)	t	1,150	
TH0005	産業廃棄物処理費 A s 塊 (株)佐藤 (長崎市)	t	1,750	
TH0006	産業廃棄物処理費 A s 塊 三和建設(株) (長崎市)	t	1,750	
TH0008	産業廃棄物処理費 A s 塊 西海砕石(株) (長崎市)	t	900	
TH0009	産業廃棄物処理費 A s 塊 (株)西菱環境開発 (長崎市)	t	1,150	
TH0010	産業廃棄物処理費 A s 塊 (株)松栄技建 (長崎市)	t	900	
TH0011	産業廃棄物処理費 A s 塊 (株)N I P P Oコーポレーション (長崎市)	t	700	
TH0012	産業廃棄物処理費 A s 塊 (有)大裕工業 (長崎市)	t	1,200	
TH0013	産業廃棄物処理費 A s 塊 平木工業(株) (長崎市)	t	4,000	
TH0015	産業廃棄物処理費 A s 塊 (株)長崎親和工業 (長崎市西海町)	t	1,150	
TH0018	産業廃棄物処理費 A s 塊 (株)野中建設 (長崎市西海町)	t	1,150	
TH0019	産業廃棄物処理費 A s 塊 旭砕石(株) (長崎市)	t	1,150	
TH0020	産業廃棄物処理費 A s 塊 (掘削) (株)中央環境 (長崎市西海町)	t	1,350	
TH0021	産業廃棄物処理費 A s 塊 (切削) (株)中央環境 (長崎市西海町)	t	1,150	
TH0051	産業廃棄物処理費 A s 塊 吉川建設(株) (諫早市)	t	1,000	
TH0052	産業廃棄物処理費 A s 塊 (有)張本石材 (諫早市)	t	1,000	
TH0053	産業廃棄物処理費 A s 塊 (有)吉次砕石 (諫早市小長井町)	t	1,000	
TH0054	産業廃棄物処理費 A s 塊 (有)吉次砕石 (諫早市小野島町)	t	1,000	
TH0055	産業廃棄物処理費 A s 塊 (有)田川砕石 (諫早市高来町)	t	1,000	
TH0056	産業廃棄物処理費 A s 塊 (有)田川砕石 (諫早市小野島町)	t	1,000	
TH0057	産業廃棄物処理費 A s 塊 前田道路(株) (諫早市)	t	800	
TH0058	産業廃棄物処理費 A s 塊 (株)鈴木建設 (大村市)	t	1,400	
TH0059	産業廃棄物処理費 A s 塊 日本道路(株) (大村市)	t	1,200	
TH0061	産業廃棄物処理費 A s 塊 福寿産業(株) (諫早市小長井町)	t	1,000	
TH0062	産業廃棄物処理費 A s 塊 まる九産業(有) (諫早市森山町)	t	1,000	
TH0063	産業廃棄物処理費 A s 塊 (株)池田産業 (大村市)	t	1,400	
TH0064	産業廃棄物処理費 A s 塊 黒木建設(株) (諫早市)	t	1,000	
TH0065	産業廃棄物処理費 A s 塊 (有)県央リサイクル開発 (大村市)	t	1,400	
TH0066	産業廃棄物処理費 A s 塊 山本産業(株) (諫早市森山町)	t	1,000	
TH0069	産業廃棄物処理費 A s 塊 (有)ボルックス (大村市)	t	1,100	
TH0070	産業廃棄物処理費 A s 塊 鹿島道路(株)諫早リサイクル(諫早市)	t	1,000	
TH0071	産業廃棄物処理費 A s 塊 (有)多良見砕石 (諫早市多良見町)	t	1,000	
TH0101	産業廃棄物処理費 A s 塊 小嶋産業(株) (西海市)	t	1,300	
TH0102	産業廃棄物処理費 A s 塊 (株)クボタ (西海市)	t	1,300	
TH0131	産業廃棄物処理費 A s 塊 島原復興開発(株) (島原市)	t	1,000	
TH0132	産業廃棄物処理費 A s 塊 島原復興開発(株) (小浜町)	t	1,000	
TH0133	産業廃棄物処理費 A s 塊 (株)作元組 (島原市)	t	1,000	
TH0134	産業廃棄物処理費 A s 塊 (株)福義丸 (南島原市西有家町)	t	1,000	
TH0135	産業廃棄物処理費 A s 塊 (株)有馬 (南島原市加津佐町)	t	1,000	
TH0136	産業廃棄物処理費 A s 塊 (株)洗組 (南島原市布津町)	t	1,000	
TH0137	産業廃棄物処理費 A s 塊 (株)洗組 (雲仙市瑞穂町)	t	1,000	
TH0139	産業廃棄物処理費 A s 塊 (株)三又交通 (島原市)	t	1,000	
TH0140	産業廃棄物処理費 A s 塊 (株)モリセ (雲仙市国見町)	t	1,000	
TH0141	産業廃棄物処理費 A s 塊 (有)クリーン雲仙(雲仙市小浜町)	t	1,000	
TH0171	産業廃棄物処理費 A s 塊 堀内商事(株) (佐世保市吉井町)	t	1,700	
TH0172	産業廃棄物処理費 A s 塊 吉井砕石工業(株) (佐世保市吉井町)	t	1,700	
TH0173	産業廃棄物処理費 A s 塊 リサイクルサセホ(有) (佐世保市)	t	1,700	
TH0174	産業廃棄物処理費 A s 塊 西部道路(株)有福モアリサイクル (佐世保市)	t	1,700	
TH0175	産業廃棄物処理費 A s 塊 旭砕石(株) (東彼杵町)	t	1,500	
TH0176	産業廃棄物処理費 A s 塊 (株)リプロ (波佐見町)	t	1,500	
TH0177	産業廃棄物処理費 A s 塊 (株)友建設 (小値賀町)	t	1,300	
TH0178	産業廃棄物処理費 A s 塊 (株)ダイコウ建設 (佐世保市宇久町)	t	1,500	
TH0179	産業廃棄物処理費 A s 塊 (株)マユミ (川棚町)	t	1,500	
TH0180	産業廃棄物処理費 A s 塊 大平建設(株) (佐世保市吉井町)	t	1,700	
TH0181	産業廃棄物処理費 A s 塊 (株)古賀建設 (川棚町)	t	1,500	
TH0182	産業廃棄物処理費 A s 塊 (株)細川建設 (小値賀町)	t	1,300	
TH0184	産業廃棄物処理費 A s 塊 (株)エムアイ興産 (小佐々町)	t	1,700	
TH0185	産業廃棄物処理費 A s 塊 (株)山口組 (佐世保市)	t	1,700	9/1改定

産廃・残土

コード	名称・規格	単 位	(00) 単 価	摘 要
TH0212	産業廃棄物処理費 A s 塊 (株)光真砕石(平戸市)	t	1,700	
TH0215	産業廃棄物処理費 A s 塊 鷹島生コン産業(有)(松浦市鷹島町)	t	1,650	
TH0216	産業廃棄物処理費 A s 塊 西田商事(株)(平戸市)	t	1,700	
TH0241	産業廃棄物処理費 A s 塊 (有)山寿興業(五島市)	t	1,800	
TH0242	産業廃棄物処理費 A s 塊 合同建設(株)(五島市岐宿町)	t	1,800	
TH0243	産業廃棄物処理費 A s 塊 (有)元村金属産業(五島市)	t	1,800	
TH0244	産業廃棄物処理費 A s 塊 (有)セイホウ開発(五島市)	t	1,800	
TH0271	産業廃棄物処理費 A s 塊 (株)江口組(新上五島町)	t	1,300	
TH0272	産業廃棄物処理費 A s 塊 加藤産業(株)(新上五島町)	t	1,300	
TH0302	産業廃棄物処理費 A s 塊 (有)沓岐砕石(沓岐市芦辺町)	t	1,700	
TH0303	産業廃棄物処理費 A s 塊 平尾建設(株)(沓岐市郷ノ浦町)	t	1,700	
TH0331	産業廃棄物処理費 A s 塊 (株)不動商事(対馬市美津島町)	t	3,500	
TH0332	産業廃棄物処理費 A s 塊 西部道路(株)上対馬リサイクル(対馬市上対馬町)	t	3,500	
TH0333	産業廃棄物処理費 A s 塊 (株)I・M・S・リサイクルセンター(対馬市上県町)	t	3,500	
TH0334	産業廃棄物処理費 A s 塊 (有)巖原砕石工業(対馬市巖原町)	t	3,300	
TH0335	産業廃棄物処理費 A s 塊 三宝砕石(株)(対馬市峰町)	t	1,800	
TH0361	産業廃棄物処理費 A s 塊 (有)東重機建設(伊万里市)	t	1,270	

産廃・残土

コード	名称・規格	単 位	(00) 単 価	摘 要
TH0402	産業廃棄物処理費 C o 塊 (無筋) 長星開発(株) (長崎市)	t	1,200	
TH0403	産業廃棄物処理費 C o 塊 (無筋) 長崎砕石工業共同組合 (長崎市西海町)	t	1,150	
TH0404	産業廃棄物処理費 C o 塊 (無筋) (有)共進 (長崎市)	t	1,150	
TH0405	産業廃棄物処理費 C o 塊 (無筋) (株)佐藤 (長崎市)	t	1,500	
TH0406	産業廃棄物処理費 C o 塊 (無筋) 三和建设(株) (長崎市)	t	1,300	
TH0407	産業廃棄物処理費 C o 塊 (無筋) (株)中央環境 (長崎市西海町)	t	1,350	
TH0408	産業廃棄物処理費 C o 塊 (無筋) 西海砕石(株) (長崎市)	t	1,200	
TH0409	産業廃棄物処理費 C o 塊 (無筋) (株)西菱環境開発 (長崎市)	t	1,150	
TH0410	産業廃棄物処理費 C o 塊 (無筋) (株)松栄技建 (長崎市)	t	900	
TH0412	産業廃棄物処理費 C o 塊 (無筋) (有)大裕工業 (長崎市)	t	1,200	
TH0413	産業廃棄物処理費 C o 塊 (無筋) 平木工業(株) (長崎市)	t	4,500	
TH0415	産業廃棄物処理費 C o 塊 (無筋) (株)長崎親和工業 (長崎市西海町)	t	1,150	
TH0418	産業廃棄物処理費 C o 塊 (無筋) (株)野中建設 (長崎市西海町)	t	1,150	
TH0419	産業廃棄物処理費 C o 塊 (無筋) 旭砕石(株) (長崎市)	t	1,150	
TH0451	産業廃棄物処理費 C o 塊 (無筋) 吉川建設(株) (諫早市)	t	1,000	
TH0452	産業廃棄物処理費 C o 塊 (無筋) (有)張本石材 (諫早市飯盛町)	t	1,000	
TH0453	産業廃棄物処理費 C o 塊 (無筋) (有)吉次砕石 (諫早市小長井町)	t	1,000	
TH0454	産業廃棄物処理費 C o 塊 (無筋) (有)吉次砕石 (諫早市小野島町)	t	1,000	
TH0455	産業廃棄物処理費 C o 塊 (無筋) (有)田川砕石 (諫早市高来町)	t	1,000	
TH0456	産業廃棄物処理費 C o 塊 (無筋) (有)田川砕石 (諫早市小野島町)	t	1,000	
TH0457	産業廃棄物処理費 C o 塊 (無筋) 前田道路(株) (諫早市)	t	1,000	
TH0458	産業廃棄物処理費 C o 塊 (無筋) (株)鈴木建設 (大村市)	t	1,400	
TH0461	産業廃棄物処理費 C o 塊 (無筋) 福寿産業(株) (諫早市小長井町)	t	1,000	
TH0462	産業廃棄物処理費 C o 塊 (無筋) まる九産業(有) (諫早市森山町)	t	1,000	
TH0463	産業廃棄物処理費 C o 塊 (無筋) (株)池田産業 (大村市)	t	1,400	
TH0464	産業廃棄物処理費 C o 塊 (無筋) 黒木建設(株) (諫早市)	t	1,000	
TH0465	産業廃棄物処理費 C o 塊 (無筋) (有)県央リサイクル開発 (大村市)	t	1,400	
TH0466	産業廃棄物処理費 C o 塊 (無筋) 山本産業(株) (諫早市森山町)	t	1,000	
TH0469	産業廃棄物処理費 C o 塊 (無筋) (有)ポルックス (大村市)	t	1,100	
TH0470	産業廃棄物処理費 C o 塊 (無筋) 鹿島道路(株)諫早リサイクル(諫早市)	t	1,000	
TH0471	産業廃棄物処理費 C o 塊 (無筋) (有)多良見砕石 (諫早市多良見町)	t	1,000	
TH0501	産業廃棄物処理費 C o 塊 (無筋) 小嶋産業(株) (西海市)	t	1,300	
TH0502	産業廃棄物処理費 C o 塊 (無筋) (株)クボタ (西海市)	t	1,300	
TH0531	産業廃棄物処理費 C o 塊 (無筋) 島原復興開発(株) (島原市)	t	1,000	
TH0532	産業廃棄物処理費 C o 塊 (無筋) 島原復興開発(株) (小浜町)	t	1,000	
TH0533	産業廃棄物処理費 C o 塊 (無筋) (株)作元組 (島原市)	t	1,000	
TH0534	産業廃棄物処理費 C o 塊 (無筋) (株)福義丸 (南島原市西有家町)	t	1,000	
TH0535	産業廃棄物処理費 C o 塊 (無筋) (株)有馬 (南島原市加津佐町)	t	1,000	
TH0536	産業廃棄物処理費 C o 塊 (無筋) (株)洗組 (南島原市布津町)	t	1,000	
TH0537	産業廃棄物処理費 C o 塊 (無筋) (株)洗組 (雲仙市瑞穂町)	t	1,000	
TH0539	産業廃棄物処理費 C o 塊 (無筋) (株)三又交通 (島原市)	t	1,000	
TH0540	産業廃棄物処理費 C o 塊 (無筋) (株)モリセ (雲仙市国見町)	t	1,000	
TH0541	産業廃棄物処理費 C o 塊 (無筋) (有)クリーン雲仙(雲仙市小浜町)	t	1,000	
TH0571	産業廃棄物処理費 C o 塊 (無筋) 堀内商事(株) (佐世保市吉井町)	t	1,700	
TH0572	産業廃棄物処理費 C o 塊 (無筋) 吉井砕石工業(株) (佐世保市吉井町)	t	1,700	
TH0573	産業廃棄物処理費 C o 塊 (無筋) リサイクルサセホ(有) (佐世保市)	t	1,700	
TH0574	産業廃棄物処理費 C o 塊 (無筋) 西部道路(株)有福モアリサイクル (佐世保市)	t	1,700	
TH0575	産業廃棄物処理費 C o 塊 (無筋) 旭砕石(株) (東彼杵町)	t	1,500	
TH0576	産業廃棄物処理費 C o 塊 (無筋) (株)リプロ (波佐見町)	t	1,500	
TH0577	産業廃棄物処理費 C o 塊 (無筋) (株)友建設 (小値賀町)	t	1,300	
TH0578	産業廃棄物処理費 C o 塊 (無筋) (株)ダイコウ建設 (佐世保市宇久町)	t	1,500	
TH0579	産業廃棄物処理費 C o 塊 (無筋) (株)マユミ (川棚町)	t	1,500	
TH0580	産業廃棄物処理費 C o 塊 (無筋) 大平建設(株) (佐世保市吉井町)	t	1,700	
TH0581	産業廃棄物処理費 C o 塊 (無筋) (株)古賀建設 (川棚町)	t	1,500	
TH0582	産業廃棄物処理費 C o 塊 (無筋) (株)細川建設 (小値賀町)	t	1,300	
TH0584	産業廃棄物処理費 C o 塊 (無筋) (株)エムアイ興産 (小佐々町)	t	1,700	
TH0612	産業廃棄物処理費 C o 塊 (無筋) (株)光真砕石 (平戸市)	t	1,700	
TH0613	産業廃棄物処理費 C o 塊 (無筋) 大坪建設(株) (平戸市田平町)	t	1,700	
TH0615	産業廃棄物処理費 C o 塊 (無筋) 鷹島生コン産業(有) (松浦市鷹島町)	t	1,650	
TH0616	産業廃棄物処理費 C o 塊 (無筋) 西田商事(株) (平戸市)	t	1,700	

産廃・残土

コード	名称・規格	単 位	(00) 単 価	摘 要
TH0641	産業廃棄物処理費 C o 塊 (無筋) (有)山寿興業 (五島市)	t	1,800	
TH0642	産業廃棄物処理費 C o 塊 (無筋) 合同建設(株) (五島市岐宿町)	t	1,800	
TH0643	産業廃棄物処理費 C o 塊 (無筋) (有)元村金属産業 (五島市)	t	1,800	
TH0644	産業廃棄物処理費 C o 塊 (無筋) (有)セイホウ開発 (五島市)	t	1,800	
TH0671	産業廃棄物処理費 C o 塊 (無筋) (株)江口組 (新上五島町)	t	1,300	
TH0672	産業廃棄物処理費 C o 塊 (無筋) 加藤産業(株) (新上五島町)	t	1,300	
TH0702	産業廃棄物処理費 C o 塊 (無筋) (有)吉岐砕石 (吉岐市芦辺町)	t	1,700	
TH0703	産業廃棄物処理費 C o 塊 (無筋) 平尾建設(株) (吉岐市郷ノ浦町)	t	1,700	
TH0731	産業廃棄物処理費 C o 塊 (無筋) (株)不動商事 (対馬市美津島町)	t	3,535	
TH0732	産業廃棄物処理費 C o 塊 (無筋) 西部道路(株)上対馬マリアル (対馬市上対馬町)	t	3,500	
TH0733	産業廃棄物処理費 C o 塊 (無筋) (株)I・M・シ・エイ・I・M・リサイクルセンター (対馬市上県町)	t	3,500	
TH0734	産業廃棄物処理費 C o 塊 (無筋) (有)厳原砕石工業 (対馬市厳原町)	t	3,300	
TH0735	産業廃棄物処理費 C o 塊 (無筋) 三宝砕石 (株) (対馬市峰町)	t	1,800	
TH0761	産業廃棄物処理費 C o 塊 (無筋) (有)東重機建設 (伊万里市)	t	850	

産廃・残土

コード	名称・規格	単 位	(00) 単 価	摘 要
TH0803	産業廃棄物処理費 C o 塊 (有筋) 長崎砕石工業共同組合 (長崎市西海町)	t	1,350	
TH0804	産業廃棄物処理費 C o 塊 (有筋) (有)共進 (長崎市)	t	1,350	
TH0805	産業廃棄物処理費 C o 塊 (有筋) (株)佐藤 (長崎市)	t	1,750	
TH0806	産業廃棄物処理費 C o 塊 (有筋) 三和建設(株) (長崎市)	t	1,500	
TH0807	産業廃棄物処理費 C o 塊 (有筋) (株)中央環境 (長崎市西海町)	t	1,550	
TH0808	産業廃棄物処理費 C o 塊 (有筋) 西海砕石(株) (長崎市)	t	1,300	
TH0809	産業廃棄物処理費 C o 塊 (有筋) (株)西菱環境開発 (長崎市)	t	1,350	
TH0810	産業廃棄物処理費 C o 塊 (有筋) (株)松栄技建 (長崎市)	t	1,100	
TH0812	産業廃棄物処理費 C o 塊 (有筋) (有)大裕工業 (長崎市)	t	2,000	
TH0813	産業廃棄物処理費 C o 塊 (有筋) 平木工業(株) (長崎市)	t	4,200	
TH0815	産業廃棄物処理費 C o 塊 (有筋) (株)長崎親和工業 (長崎市西海町)	t	1,350	
TH0818	産業廃棄物処理費 C o 塊 (有筋) (株)野中建設 (長崎市西海町)	t	1,350	
TH0819	産業廃棄物処理費 C o 塊 (有筋) 旭砕石(株) (長崎市)	t	1,350	
TH0851	産業廃棄物処理費 C o 塊 (有筋) 吉川建設(株) (諫早市)	t	1,200	
TH0852	産業廃棄物処理費 C o 塊 (有筋) (有)張本石材 (諫早市飯盛町)	t	1,200	
TH0853	産業廃棄物処理費 C o 塊 (有筋) (有)吉次砕石 (諫早市小長井町)	t	1,550	
TH0854	産業廃棄物処理費 C o 塊 (有筋) (有)吉次砕石 (諫早市小野島町)	t	1,550	
TH0855	産業廃棄物処理費 C o 塊 (有筋) (有)田川砕石 (諫早市高来町)	t	1,500	
TH0856	産業廃棄物処理費 C o 塊 (有筋) (有)田川砕石 (諫早市小野島町)	t	1,500	
TH0857	産業廃棄物処理費 C o 塊 (有筋) 前田道路(株) (諫早市)	t	1,500	
TH0858	産業廃棄物処理費 C o 塊 (有筋) (株)鈴木建設 (大村市)	t	1,600	
TH0861	産業廃棄物処理費 C o 塊 (有筋) 福寿産業(株) (諫早市小長井町)	t	1,200	
TH0862	産業廃棄物処理費 C o 塊 (有筋) まる九産業(有) (諫早市森山町)	t	1,200	
TH0863	産業廃棄物処理費 C o 塊 (有筋) (株)池田産業 (大村市)	t	1,600	
TH0864	産業廃棄物処理費 C o 塊 (有筋) 黒木建設(株) (諫早市)	t	1,200	
TH0865	産業廃棄物処理費 C o 塊 (有筋) (有)県央リサイクル開発 (大村市)	t	1,600	
TH0866	産業廃棄物処理費 C o 塊 (有筋) 山本産業(株) (諫早市森山町)	t	1,200	
TH0869	産業廃棄物処理費 C o 塊 (有筋) (有)ポルックス (大村市)	t	1,300	
TH0870	産業廃棄物処理費 C o 塊 (有筋) 鹿島道路(株)諫早リサイクル (諫早市)	t	1,200	
TH0871	産業廃棄物処理費 C o 塊 (有筋) (有)多良見砕石 (諫早市多良見町)	t	1,500	
TH0901	産業廃棄物処理費 C o 塊 (有筋) 小嶋産業(株) (西海市)	t	1,600	
TH0902	産業廃棄物処理費 C o 塊 (有筋) (株)クボタ (西海市)	t	1,600	
TH0931	産業廃棄物処理費 C o 塊 (有筋) 島原復興開発(株) (島原市)	t	1,100	
TH0932	産業廃棄物処理費 C o 塊 (有筋) 島原復興開発(株) (小浜町)	t	1,100	
TH0933	産業廃棄物処理費 C o 塊 (有筋) (株)作元組 (島原市)	t	1,100	
TH0934	産業廃棄物処理費 C o 塊 (有筋) (株)福義丸 (南島原市西有家町)	t	1,100	
TH0935	産業廃棄物処理費 C o 塊 (有筋) (株)有馬 (南島原市加津佐町)	t	1,500	
TH0936	産業廃棄物処理費 C o 塊 (有筋) (株)洗組 (南島原市布津町)	t	1,100	
TH0937	産業廃棄物処理費 C o 塊 (有筋) (株)洗組 (雲仙市瑞穂町)	t	1,100	
TH0939	産業廃棄物処理費 C o 塊 (有筋) (株)三又交通 (島原市)	t	1,100	
TH0940	産業廃棄物処理費 C o 塊 (有筋) (株)モリセ (雲仙市国見町)	t	1,100	
TH0941	産業廃棄物処理費 C o 塊 (有筋) (有)クリーン雲仙(雲仙市小浜町)	t	1,100	
TH0971	産業廃棄物処理費 C o 塊 (有筋) 堀内商事(株) (佐世保市吉井町)	t	2,000	
TH0972	産業廃棄物処理費 C o 塊 (有筋) 吉井砕石工業(株) (佐世保市吉井町)	t	2,000	
TH0973	産業廃棄物処理費 C o 塊 (有筋) リサイクルサセホ(有) (佐世保市)	t	2,000	
TH0974	産業廃棄物処理費 C o 塊 (有筋) 西部道路(株)有福モアリサイクル (佐世保市)	t	2,000	
TH0975	産業廃棄物処理費 C o 塊 (有筋) 旭砕石(株) (東彼杵町)	t	1,700	
TH0976	産業廃棄物処理費 C o 塊 (有筋) (株)リプロ (波佐見町)	t	1,700	
TH0977	産業廃棄物処理費 C o 塊 (有筋) (株)友建設 (小値賀町)	t	1,400	
TH0978	産業廃棄物処理費 C o 塊 (有筋) (株)ダイコウ建設 (佐世保市宇久町)	t	1,600	
TH0979	産業廃棄物処理費 C o 塊 (有筋) (株)マユミ (川棚町)	t	1,700	
TH0980	産業廃棄物処理費 C o 塊 (有筋) 大平建設(株) (佐世保市吉井町)	t	2,000	
TH0982	産業廃棄物処理費 C o 塊 (有筋) (株)細川建設 (小値賀町)	t	1,500	
TH0984	産業廃棄物処理費 C o 塊 (有筋) (株)エムアイ興産 (小佐々町)	t	2,000	
TH1012	産業廃棄物処理費 C o 塊 (有筋) (株)光真砕石 (平戸市)	t	2,000	
TH1013	産業廃棄物処理費 C o 塊 (有筋) 大坪建設(株) (平戸市田平町)	t	2,000	
TH1016	産業廃棄物処理費 C o 塊 (有筋) 西田商事(株) (平戸市)	t	2,000	
TH1041	産業廃棄物処理費 C o 塊 (有筋) (有)山寿興業 (五島市)	t	2,000	
TH1042	産業廃棄物処理費 C o 塊 (有筋) 合同建設(株) (五島市岐宿町)	t	2,000	
TH1043	産業廃棄物処理費 C o 塊 (有筋) (有)元村金属産業 (五島市)	t	2,000	

産廃・残土

コード	名称・規格	単 位	(00) 単 価	摘 要
TH1044	産業廃棄物処理費 C o 塊 (有筋) (有)セイホウ開発 (五島市)	t	2,000	
TH1071	産業廃棄物処理費 C o 塊 (有筋) (株)江口組 (新上五島町)	t	1,300	
TH1072	産業廃棄物処理費 C o 塊 (有筋) 加藤産業(株) (新上五島町)	t	1,300	
TH1102	産業廃棄物処理費 C o 塊 (有筋) (有)吉岐砕石 (吉岐市芦辺町)	t	1,800	
TH1103	産業廃棄物処理費 C o 塊 (有筋) 平尾建設(株) (吉岐市郷ノ浦町)	t	1,800	
TH1131	産業廃棄物処理費 C o 塊 (有筋) (株)不動商事 (対馬市美津島町)	t	3,636	
TH1132	産業廃棄物処理費 C o 塊 (有筋) 西部道路(株)上対馬エリア(対馬市上対馬町)	t	3,600	
TH1133	産業廃棄物処理費 C o 塊 (有筋) (株)エ・シ・エ・エ・リサイクル(対馬市上県町)	t	3,600	
TH1134	産業廃棄物処理費 C o 塊 (有筋) (有)巖原砕石工業 (対馬市巖原町)	t	3,500	
TH1135	産業廃棄物処理費 C o 塊 (有筋) 三宝砕石(株) (対馬市峰町)	t	2,000	
TH1161	産業廃棄物処理費 C o 塊 (有筋) (有)東重機建設 (伊万里市)	t	1,400	

産廃・残土

コード	名称・規格	単 位	(00) 単 価	摘 要
TH1213	産業廃棄物処理費 汚泥（泥土） 平木工業(株)（長崎市）	m ³	16,000	
TH1216	産業廃棄物処理費 汚泥（泥土） (株)新日本総業（長与町）	m ³	16,000	
TH1263	産業廃棄物処理費 汚泥（泥土） (株)池田産業（大村市）	m ³	25,000	
TH1268	産業廃棄物処理費 汚泥（泥土） (有)ポルックス（大村市）	m ³	20,000	
TH1293	産業廃棄物処理費 汚泥（泥土） (有)張本石材（諫早市）	m ³	18,000	10/1新設
TH1383	産業廃棄物処理費 汚泥（泥土） (有)ピュリア（江迎町）	m ³	32,000	
TH1613	産業廃棄物処理費 汚泥（廃ベントナイト） 平木工業(株)（長崎市）	m ³	16,000	
TH1616	産業廃棄物処理費 汚泥（廃ベントナイト） (株)新日本総業（長与町）	m ³	16,000	
TH1663	産業廃棄物処理費 汚泥（廃ベントナイト） (株)池田産業（大村市）	m ³	25,000	
TH1693	産業廃棄物処理費 汚泥（廃ベントナイト） (有)張本石材（諫早市）	m ³	18,000	10/1新設
TH1783	産業廃棄物処理費 汚泥（廃ベントナイト） (有)ピュリア（江迎町）	m ³	32,000	

産廃・残土

コード	名称・規格	単 位	(00) 単 価	摘 要
TH2001	木くず処理費 伐採木 (株)滝口商店(長崎市)	m ³	3,500	
TH2002	木くず処理費 伐根材 (株)滝口商店(長崎市)	m ³	5,000	
TH2003	木くず処理費 新築工事に伴うもの (株)滝口商店(長崎市)	m ³	3,500	
TH2004	木くず処理費 解体工事に伴うもの (株)滝口商店(長崎市)	m ³	7,000	
TH2011	木くず処理費 伐採木・草・枝 平木工業(株)(長崎市)	m ³	5,000	
TH2012	木くず処理費 竹 平木工業(株)(長崎市)	m ³	7,500	
TH2013	木くず処理費 木の根 平木工業(株)(長崎市)	m ³	7,500	
TH2014	木くず処理費 解体材(金属等を含ない物) 平木工業(株)(長崎市)	m ³	5,000	
TH2015	木くず処理費 解体材 平木工業(株)(長崎市)	m ³	5,000	
TH2021	木くず処理費 木くず(伐採材・新築・解体) (有)大裕工業(長崎市)	m ³	5,000	
TH2022	木くず処理費 伐根材 (有)大裕工業(長崎市)	m ³	6,000	
TH2031	木くず処理費 枝葉・草 (株)西菱環境開発(長崎市)	m ³	3,500	
TH2032	木くず処理費 生木 (株)西菱環境開発(長崎市)	m ³	4,500	
TH2033	木くず処理費 伐根 (株)西菱環境開発(長崎市)	m ³	5,500	
TH2034	木くず処理費 竹 (株)西菱環境開発(長崎市)	m ³	6,500	
TH2035	木くず処理費 解体材 (株)西菱環境開発(長崎市)	m ³	5,500	
TH2041	木くず処理費 伐採木 (株)中央環境(長崎市西海町)	m ³	4,000	
TH2042	木くず処理費 伐根材 (株)中央環境(長崎市西海町)	m ³	5,000	
TH2043	木くず処理費 廃木材 (株)中央環境(長崎市西海町)	kg	10	
TH2061	木くず処理費 伐採材(竹・草含む) (株)松栄技建(長崎市)	m ³	5,000	
TH2062	木くず処理費 根株 (株)松栄技建(長崎市)	m ³	6,500	
TH2063	木くず処理費 解体廃材 (株)松栄技建(長崎市)	m ³	5,000	
TH2101	木くず処理費 伐採木(竹・草・枝含む) (株)岩松(西海市)	m ³	2,500	
TH2102	木くず処理費 木の根 (株)岩松(西海市)	m ³	4,000	
TH2103	木くず処理費 木屑 (株)岩松(西海市)	m ³	5,500	
TH2104	木くず処理費 竹の根 (株)岩松(西海市)	m ³	6,000	
TH2105	木くず処理費 幹(広葉樹のみ) (株)岩松(西海市)	m ³	1,500	
TH2111	木くず処理費 伐採木(枝葉幹・竹・草) 池野産業(株)(西海市西彼町)	m ³	2,500	
TH2112	木くず処理費 伐採木(幹材) 池野産業(株)(西海市西彼町)	m ³	1,500	
TH2113	木くず処理費 伐採木(木の根) 池野産業(株)(西海市西彼町)	m ³	4,000	
TH2114	木くず処理費 伐採木(竹の根) 池野産業(株)(西海市西彼町)	m ³	6,000	
TH2151	木くず処理費 伐採木 (有)ポルククス(大村市)	m ³	2,500	
TH2152	木くず処理費 伐採根 (有)ポルククス(大村市)	m ³	4,500	
TH2153	木くず処理費 木くず(剪定枝) (有)ポルククス(大村市)	m ³	2,500	
TH2161	木くず処理費 伐採木(枝葉・竹・草) 長崎山陽(株)(諫早市)	m ³	2,500	
TH2162	木くず処理費 伐根材 長崎山陽(株)(諫早市)	m ³	4,500	
TH2163	木くず処理費 伐採木(幹材) 長崎山陽(株)(諫早市)	m ³	1,000	
TH2164	木くず処理費 伐根材(根付き草類) 長崎山陽(株)(諫早市)	m ³	3,500	
TH2171	木くず処理費 伐採木(枝葉・竹・草) 長崎山陽(株)(大村市)	m ³	2,500	
TH2172	木くず処理費 伐根材 長崎山陽(株)(大村市)	m ³	4,500	
TH2173	木くず処理費 伐採木(幹材) 長崎山陽(株)(大村市)	m ³	1,000	
TH2174	木くず処理費 伐根材(根付き草類) 長崎山陽(株)(大村市)	m ³	3,500	
TH2181	木くず処理費 木くず(直径10cm以上) (株)真人(諫早市飯盛町)	m ³	5,000	
TH2182	木くず処理費 剪定くず(直径10cm以下) (株)真人(諫早市飯盛町)	m ³	2,000	
TH2183	木くず処理費 草 (株)真人(諫早市飯盛町)	m ³	2,000	
TH2184	木くず処理費 伐採根 (株)真人(諫早市飯盛町)	m ³	5,000	
TH2185	木くず処理費 解体材 (株)真人(諫早市飯盛町)	m ³	6,000	
TH2191	木くず処理費 伐採木・剪定枝・草・竹 (株)島原緑地建設(諫早市)	m ³	1,500	
TH2192	木くず処理費 根株 (株)島原緑地建設(諫早市)	m ³	4,500	
TH2201	木くず処理費 伐採木(枝葉・竹・草・幹) (株)飯盛グリーン開発(諫早市飯盛町)	m ³	2,500	
TH2203	木くず処理費 根株(土砂付着) (株)飯盛グリーン開発(諫早市飯盛町)	m ³	6,800	
TH2204	木くず処理費 根株(土砂完全除去) (株)飯盛グリーン開発(諫早市飯盛町)	m ³	6,500	
TH2205	木くず処理費 竹の根株 (株)飯盛グリーン開発(諫早市飯盛町)	m ³	7,000	
TH2206	木くず処理費 剪定材 (株)飯盛グリーン開発(諫早市飯盛町)	m ³	2,500	
TH2207	木くず処理費 建築解体材(金具有り) (株)飯盛グリーン開発(諫早市飯盛町)	m ³	7,000	
TH2208	木くず処理費 建築解体材(金具無し) (株)飯盛グリーン開発(諫早市飯盛町)	m ³	6,000	
TH2211	木くず処理費 伐採木(枝葉・竹・草・幹) (有)廣谷産業(諫早市)	m ³	2,500	
TH2212	木くず処理費 幹(広葉樹) (有)廣谷産業(諫早市)	m ³	2,500	
TH2213	木くず処理費 根株(土砂付着) (有)廣谷産業(諫早市)	m ³	5,200	
TH2214	木くず処理費 根株(土砂完全除去) (有)廣谷産業(諫早市)	m ³	4,500	

産廃・残土

コード	名称・規格	単 位	(00) 単 価	摘 要
TH2215	木くず処理費 剪定材 (有)廣谷産業(諫早市)	m ³	1,500	
TH2216	木くず処理費 建築解体材(金具有り) (有)廣谷産業(諫早市)	m ³	6,200	
TH2217	木くず処理費 建築解体材(金具無し) (有)廣谷産業(諫早市)	m ³	5,200	
TH2221	木くず処理費 伐採材(竹・草含む) (株)松栄技建(諫早市多良見町)	m ³	5,000	
TH2222	木くず処理費 根株 (株)松栄技建(諫早市多良見町)	m ³	6,500	
TH2223	木くず処理費 解体廃材 (株)松栄技建(諫早市多良見町)	m ³	5,000	
TH2231	木くず処理費 伐採木(竹・草・幹) 福寿産業(株)(諫早市小長井町)	m ³	2,500	
TH2232	木くず処理費 伐採木(木・根) 福寿産業(株)(諫早市小長井町)	m ³	4,500	
TH2233	木くず処理費 解体材(普通) 福寿産業(株)(諫早市小長井町)	m ³	4,500	
TH2234	木くず処理費 解体材(土・石付き) 福寿産業(株)(諫早市小長井町)	m ³	5,200	
TH2235	木くず処理費 解体材(金具付き) 福寿産業(株)(諫早市小長井町)	m ³	6,200	
TH2251	木くず処理費 木くず 島原産業(株)(島原市有明町)	m ³	6,000	
TH2252	木くず処理費 伐採木 島原産業(株)(島原市有明町)	m ³	6,000	
TH2253	木くず処理費 伐根材 島原産業(株)(島原市有明町)	m ³	15,000	
TH2261	木くず処理費 伐採木・剪定枝・草・竹 (株)島原緑地建設(島原市有明町)	m ³	2,500	
TH2262	木くず処理費 根株 (株)島原緑地建設(島原市有明町)	m ³	6,000	
TH2271	木くず処理費 枝葉・草 (株)有馬(南島原市加津佐町)	m ³	2,500	
TH2272	木くず処理費 生木 (株)有馬(南島原市加津佐町)	m ³	2,500	
TH2273	木くず処理費 伐根材(直径50cm以下) (株)有馬(南島原市加津佐町)	m ³	5,000	
TH2274	木くず処理費 伐根材(直径50cm以上) (株)有馬(南島原市加津佐町)	m ³	6,000	
TH2275	木くず処理費 解体材 (株)有馬(南島原市加津佐町)	m ³	5,000	
TH2276	木くず処理費 竹 (株)有馬(南島原市加津佐町)	m ³	2,500	
TH2281	木くず処理費 伐採木・剪定枝・草・竹 島原復興開発(株)(島原市)	m ³	4,000	
TH2282	木くず処理費 根株 島原復興開発(株)(島原市)	m ³	6,000	
TH2283	木くず処理費 解体廃材 島原復興開発(株)(島原市)	m ³	4,000	
TH2291	木くず処理費 草・竹・葉・枝 (有)クリーン雲仙(雲仙市小浜町)	kg	11	
TH2292	木くず処理費 幹 (有)クリーン雲仙(雲仙市小浜町)	kg	11	
TH2294	木くず処理費 解体材 (有)クリーン雲仙(雲仙市小浜町)	kg	22	
TH2295	木くず処理費 根株(50cm以下) (有)クリーン雲仙(雲仙市小浜町)	kg	30	
TH2296	木くず処理費 根株(50cm超~1.0m以下) (有)クリーン雲仙(雲仙市小浜町)	kg	30	
TH2297	木くず処理費 根株(1.0m超) (有)クリーン雲仙(雲仙市小浜町)	kg	30	
TH2301	木くず処理費 枝・草・竹・葉 (株)モリセ(雲仙市国見町)	m ³	4,000	
TH2302	木くず処理費 伐根材 (株)モリセ(雲仙市国見町)	m ³	6,000	
TH2304	木くず処理費 解体材 (株)モリセ(雲仙市国見町)	m ³	5,000	
TH2351	木くず処理費 木くず リサイクルサセホ(有)(佐世保市)	t	25,000	
TH2352	木くず処理費 伐採木 リサイクルサセホ(有)(佐世保市)	t	25,000	
TH2361	木くず処理費 木くず モリタ産業(有)(佐世保市)	m ³	5,000	
TH2362	木くず処理費 生木 モリタ産業(有)(佐世保市)	m ³	5,000	
TH2363	木くず処理費 木の根 モリタ産業(有)(佐世保市)	m ³	7,000	
TH2371	木くず処理費 伐採木A(幹・太枝・竹) 佐世保市森林組合(佐世保市)	m ³	4,000	
TH2372	木くず処理費 伐採木B(枝葉・草) 佐世保市森林組合(佐世保市)	m ³	3,500	
TH2373	木くず処理費 伐根材 佐世保市森林組合(佐世保市)	m ³	6,500	
TH2374	木くず処理費 建築廃材 佐世保市森林組合(佐世保市)	m ³	5,500	
TH2381	木くず処理費 雑草 (株)リプロ(波佐見町)	m ³	2,500	
TH2382	木くず処理費 伐採木 (株)リプロ(波佐見町)	m ³	4,000	
TH2383	木くず処理費 根株(50cm角) (株)リプロ(波佐見町)	m ³	5,000	
TH2384	木くず処理費 根株(原型) (株)リプロ(波佐見町)	m ³	8,500	
TH2401	木くず処理費 伐採木 中山造園(平戸市)	m ³	6,000	
TH2402	木くず処理費 伐根材 中山造園(平戸市)	m ³	6,000	
TH2451	木くず処理費 建設廃材 (有)セイハウ開発(五島市)	m ³	8,000	
TH2452	木くず処理費 伐採木 (有)セイハウ開発(五島市)	m ³	8,000	
TH2453	木くず処理費 伐根材 (有)セイハウ開発(五島市)	m ³	8,000	
TH2461	木くず処理費 木くず (有)元村金属産業(五島市)	m ³	8,000	
TH2462	木くず処理費 伐根材 (有)元村金属産業(五島市)	m ³	8,000	
TH2463	木くず処理費 伐採雑木 (有)元村金属産業(五島市)	m ³	8,000	
TH2471	木くず処理費 解体材 (有)山寿興業(五島市)	m ³	8,000	
TH2472	木くず処理費 伐採材 (有)山寿興業(五島市)	m ³	8,000	
TH2473	木くず処理費 根株 (有)山寿興業(五島市)	m ³	8,000	
TH2511	木くず処理費 伐採草木(径10cm以下) (株)坂本建設(新上五島町)	m ³	12,000	
TH2512	木くず処理費 伐採草木(径10cm以上) (株)坂本建設(新上五島町)	m ³	15,000	

産廃・残土

コード	名称・規格	単 位	(00) 単 価	摘 要
TH2513	木くず処理費 伐採根 (株)坂本建設(新上五島町)	m ³	17,000	
TH2551	木くず処理費 伐採樹木(枝葉幹混合) 眞弓商事(有)(苓崎市石田町)	t	15,000	
TH2552	木くず処理費 伐採樹木(幹のみ) 眞弓商事(有)(苓崎市石田町)	t	15,000	
TH2553	木くず処理費 伐採樹木(根類) 眞弓商事(有)(苓崎市石田町)	t	30,000	
TH2554	木くず処理費 廃木材(工作・造作等残材) 眞弓商事(有)(苓崎市石田町)	t	25,000	
TH2555	木くず処理費 廃木材(角材・板材等混合物) 眞弓商事(有)(苓崎市石田町)	t	28,000	
TH2556	木くず処理費 廃木材(新建材・合板・集成材) 眞弓商事(有)(苓崎市石田町)	t	32,000	
TH2601	木くず処理費 伐採材 (株)I.M.ジエイ.イム.リサイクルセンター(対馬市上県町)	t	30,000	
TH2602	木くず処理費 解体材 (株)I.M.ジエイ.イム.リサイクルセンター(対馬市上県町)	t	30,000	
TH2603	木くず処理費 伐根材 (株)I.M.ジエイ.イム.リサイクルセンター(対馬市上県町)	t	34,000	
TH2605	木くず処理費 伐採材(枝・葉)(現場施工) (株)I.M.ジエイ.イム.リサイクルセンター(対馬市上県町)	m ³	8,500	
TH2606	木くず処理費 伐採材・幹(現場施工) (株)I.M.ジエイ.イム.リサイクルセンター(対馬市上県町)	m ³	15,400	
TH2611	木くず処理費 伐採材・根株等 (株)不動商事(対馬市美津島町)	t	23,000	
TH2621	木くず処理費 枝・葉(現場施工) (株)不動商事(対馬市美津島町)	m ³	13,000	
TH2622	木くず処理費 幹・根株(現場施工) (株)不動商事(対馬市美津島町)	m ³	18,900	

産廃・残土

コード	名称・規格	単 位	(00) 単 価	摘 要
TH4001	残土処理費 土砂10トンD T (有)九十九興産(長崎市西海町)	m ³	500	
TH4004	残土処理費 土砂10トンD T 長崎ダンプ運送事業協同組合(長崎市)	m ³	779	
TH4005	残土処理費 土砂10トンD T 西南興産(株)(長崎市)	m ³	1,500	
TH4006	残土処理費 土砂10トンD T 三和工建(有)(長崎市)	m ³	1,090	
TH4007	残土処理費 土砂10トンD T (有)ニッサン(長崎市)	m ³	458	
TH4008	残土処理費 土砂10トンD T 西部環境開発(有)(長崎市西海町)	m ³	1,454	
TH4009	残土処理費 土砂10トンD T (有)大裕工業(長崎市)	m ³	1,454	
TH4010	残土処理費 土砂10トンD T 長崎県土地開発公社(時津町)	m ³	500	
TH4016	残土処理費 土砂10トンD T 旭砕石(株)(長崎市)	m ³	458	
TH4017	残土処理費 土砂10トンD T 末永残土処分場(長崎市)	m ³	1,090	
TH4018	残土処理費 土砂10トンD T (有)中村砕石(長崎市)	m ³	692	
TH4019	残土処理費 土砂10トンD T (有)平田工業所(時津町子々川)	m ³	545	
TH4020	残土処理費 土砂10トンD T (有)平田工業所(時津町野田)	m ³	2,472	
TH4041	残土処理費 土砂10トンD T (株)鈴木建設(大村市)	m ³	1,250	
TH4042	残土処理費 土砂10トンD T (株)池田産業(大村市)	m ³	1,454	
TH4044	残土処理費 土砂10トンD T マルゼン管理開発(株)(諫早市)	m ³	1,200	
TH4046	残土処理費 土砂10トンD T (有)伸栄運輸(諫早市)	m ³	1,000	
TH4048	残土処理費 土砂10トンD T (有)張本石材(諫早市)	m ³	1,818	8/1改定
TH4049	残土処理費 土砂10トンD T (有)井手建設(諫早市)	m ³	750	
TH4050	残土処理費 土砂10トンD T 福寿産業(株)(諫早市)	m ³	500	
TH4051	残土処理費 土砂10トンD T 諫早市土地開発公社(諫早市飯盛町)	m ³	606	5/1追加
TH4052	残土処理費 土砂10トンD T (有)田川砕石(諫早市)	m ³	909	10/1新設
TH4053	残土処理費 土砂10トンD T (株)小森建設(諫早市)	m ³	800	10/1新設
TH4071	残土処理費 土砂10トンD T (有)新英産業(西海市)	m ³	309	
TH4072	残土処理費 土砂10トンD T 西部建設(株)(西海市)	m ³	545	
TH4073	残土処理費 土砂10トンD T (株)小山建設(西海市)	m ³	454	
TH4074	残土処理費 土砂10トンD T (株)クボタ(西海市)	m ³	454	
TH4075	残土処理費 土砂10トンD T (株)エフ・イー(西海市)	m ³	454	
TH4076	残土処理費 土砂10トンD T 西彼小迎郷土砂処分場(有)上成(西海市)	m ³	500	
TH4101	残土処理費 土砂10トンD T 佐藤建設(株)(雲仙市瑞穂町)	m ³	800	5/1改定
TH4102	残土処理費 土砂10トンD T 普賢岳土捨場管理協同組合(瑞穂町)	m ³	818	
TH4103	残土処理費 土砂10トンD T (有)クリーン雲仙(小浜町)	m ³	1,454	
TH4104	残土処理費 土砂10トンD T 普賢岳土捨場管理協同組合(布津町)	m ³	909	
TH4105	残土処理費 土砂10トンD T 柴崎建設(株)(雲仙市国見町)	m ³	730	5/1改定
TH4131	残土処理費 土砂10トンD T つくも環境整備事業協同組合(佐世保市)	m ³	600	
TH4134	残土処理費 土砂10トンD T 丸福建設(株)(佐々町)	m ³	600	
TH4136	残土処理費 土砂10トンD T 指方町土砂処分場(佐世保市)	m ³	600	
TH4138	残土処理費 土砂10トンD T (株)スエオカ(佐々町)	m ³	600	
TH4139	残土処理費 土砂10トンD T (有)西部管工社(佐世保市)	m ³	650	6/1廃止
TH4142	残土処理費 土砂10トンD T (株)平成建設(佐世保市)	m ³	650	
TH4161	残土処理費 土砂10トンD T 松浦建設(株)(松浦市)	m ³	1,000	
TH4162	残土処理費 土砂10トンD T (有)七洋工業(松浦市)	m ³	2,600	
TH4163	残土処理費 土砂10トンD T (株)光真砕石(平戸市)	m ³	1,090	
TH4181	残土処理費 土砂10トンD T 五島建設業協同組合(五島市)	m ³	1,200	
TH4182	残土処理費 土砂10トンD T (有)山寿興業(五島市)	m ³	1,200	
TH4202	残土処理費 土砂10トンD T 上五島建設工業協同組合(新上五島町)	m ³	2,246	
TH4203	残土処理費 土砂10トンD T 上五島自然環境整備事業協同組合(新上五島)	m ³	1,490	
TH4204	残土処理費 土砂10トンD T (株)江口組(新上五島町)	m ³	1,200	8/1追加
TH4233	残土処理費 土砂10トンD T (株)こくぶ(壱岐市芦辺町2534)農地	m ³	614	
TH4235	残土処理費 土砂10トンD T 壱岐生コン(株)(壱岐市郷ノ浦町)	m ³	600	
TH4236	残土処理費 土砂10トンD T (有)壱岐砕石(壱岐市芦辺町)	m ³	542	
TH4237	残土処理費 土砂10トンD T (株)こくぶ(壱岐市芦辺町2545)農地	m ³	640	
TH4251	残土処理費 土砂10トンD T 対馬建設業協同組合(対馬市美津島町)	m ³	400	
TH4253	残土処理費 土砂10トンD T 三宝砕石(株)(対馬市峰町)	m ³	667	
TH4254	残土処理費 土砂10トンD T 舟志地区残土処分場(対馬市上対馬町)	m ³	800	
TH4255	残土処理費 土砂10トンD T 対馬建設業協同組合(対馬市上対馬町大浦)	m ³	800	
TH4256	残土処理費 土砂10トンD T 峰町残土処理場(対馬市峰町)	m ³	800	
TH4257	残土処理費 土砂10トンD T グラスランド開発(有)(対馬市上県町)	m ³	830	
TH4259	残土処理費 土砂10トンD T 美津島環境クリーン(有)(対馬市美津島町)	m ³	350	
TH4260	残土処理費 土砂10トンD T エイティ開発(有)(対馬市上県町)	m ³	736	
TH4261	残土処理費 土砂10トンD T (有)センシュウ(対馬市上県町)	m ³	685	

産廃・残土

コード	名称・規格	単 位	(00) 単 価	摘 要
TH4301	残土処理費 土砂4トンDT (有)九十九興産(長崎市西海町)	m ³	600	
TH4304	残土処理費 土砂4トンDT 長崎ダンプ運送事業協同組合(長崎市)	m ³	1,341	
TH4305	残土処理費 土砂4トンDT 西南興産(株)(長崎市)	m ³	1,977	
TH4306	残土処理費 土砂4トンDT 三和工建(有)(長崎市)	m ³	1,636	
TH4307	残土処理費 土砂4トンDT (有)ニッサン(長崎市)	m ³	865	
TH4308	残土処理費 土砂4トンDT 西部環境開発(有)(長崎市西海町)	m ³	2,272	
TH4309	残土処理費 土砂4トンDT (有)大裕工業(長崎市)	m ³	2,272	
TH4310	残土処理費 土砂4トンDT 長崎県土地開発公社(時津町)	m ³	500	
TH4316	残土処理費 土砂4トンDT 旭碎石(株)(長崎市)	m ³	681	
TH4317	残土処理費 土砂4トンDT 末永残土処分場(長崎市)	m ³	1,545	
TH4318	残土処理費 土砂4トンDT (有)中村碎石(長崎市)	m ³	1,298	
TH4319	残土処理費 土砂4トンDT (有)平田工業所(時津町子々川)	m ³	1,000	
TH4320	残土処理費 土砂4トンDT (有)平田工業所(時津町野田)	m ³	2,909	
TH4341	残土処理費 土砂4トンDT 株鈴木建設(大村市)	m ³	1,250	
TH4342	残土処理費 土砂4トンDT 株池田産業(大村市)	m ³	1,818	
TH4344	残土処理費 土砂4トンDT マルゼン管理開発(株)(諫早市)	m ³	1,200	
TH4346	残土処理費 土砂4トンDT (有)伸栄運輸(諫早市)	m ³	1,000	
TH4348	残土処理費 土砂4トンDT (有)張本石材(諫早市)	m ³	1,818	
TH4349	残土処理費 土砂4トンDT (有)井手建設(諫早市)	m ³	750	
TH4350	残土処理費 土砂4トンDT 福寿産業(株)(諫早市)	m ³	500	
TH4351	残土処理費 土砂4トンDT 諫早市土地開発公社(諫早市飯盛町)	m ³	606	5/1追加
TH4352	残土処理費 土砂4トンDT (有)田川碎石(諫早市)	m ³	1,136	10/1新設
TH4353	残土処理費 土砂4トンDT 株小森建設(諫早市)	m ³	800	10/1新設
TH4371	残土処理費 土砂4トンDT (有)新英産業(西海市)	m ³	545	
TH4372	残土処理費 土砂4トンDT 西部建設(株)(西海市)	m ³	545	
TH4373	残土処理費 土砂4トンDT 株小山建設(西海市)	m ³	454	
TH4374	残土処理費 土砂4トンDT 株クボタ(西海市)	m ³	454	
TH4375	残土処理費 土砂4トンDT 株エフ・イー(西海市)	m ³	454	
TH4376	残土処理費 土砂4トンDT 西彼小迎郷土砂処分場(有)上成(西海市)	m ³	500	
TH4401	残土処理費 土砂4トンDT 佐藤建設(株)(雲仙市瑞穂町)	m ³	800	5/1改定
TH4402	残土処理費 土砂4トンDT 普賢岳土捨場管理協同組合(瑞穂町)	m ³	818	
TH4403	残土処理費 土砂4トンDT (有)クリーン雲仙(小浜町)	m ³	1,454	
TH4404	残土処理費 土砂4トンDT 普賢岳土捨場管理協同組合(布津町)	m ³	909	
TH4405	残土処理費 土砂4トンDT 柴崎建設(株)(雲仙市国見町)	m ³	995	5/1改定
TH4431	残土処理費 土砂4トンDT つくも環境整備事業協同組合(佐世保市)	m ³	600	
TH4434	残土処理費 土砂4トンDT 丸福建設(株)(佐々町)	m ³	600	
TH4436	残土処理費 土砂4トンDT 指方町土砂処分場(佐世保市)	m ³	600	
TH4438	残土処理費 土砂4トンDT 株スエオカ(佐々町)	m ³	600	
TH4439	残土処理費 土砂4トンDT (有)西部管工社(佐世保市)	m ³	650	6/1廃止
TH4442	残土処理費 土砂4トンDT 株平成建設(佐世保市)	m ³	650	
TH4461	残土処理費 土砂4トンDT 松浦建設(株)(松浦市)	m ³	1,000	
TH4462	残土処理費 土砂4トンDT (有)七洋工業(松浦市)	m ³	2,600	
TH4463	残土処理費 土砂4トンDT 株光真碎石(平戸市)	m ³	1,090	
TH4481	残土処理費 土砂4トンDT 五島建設業協同組合(五島市)	m ³	1,200	
TH4482	残土処理費 土砂4トンDT (有)山寿興業(五島市)	m ³	1,200	
TH4502	残土処理費 土砂4トンDT 上五島建設工業協同組合(新上五島町)	m ³	2,246	
TH4503	残土処理費 土砂4トンDT 上五島自然環境整備事業協同組合(新上五島)	m ³	1,490	
TH4504	残土処理費 土砂4トンDT 株江口組(新上五島町)	m ³	1,200	8/1追加
TH4533	残土処理費 土砂4トンDT 株こくぶ(壱岐市芦辺町2534)農地	m ³	614	
TH4535	残土処理費 土砂4トンDT 壱岐生コン(株)(壱岐市郷ノ浦町)	m ³	600	
TH4536	残土処理費 土砂4トンDT (有)壱岐碎石(壱岐市芦辺町)	m ³	542	
TH4537	残土処理費 土砂4トンDT 株こくぶ(壱岐市芦辺町2545)農地	m ³	640	
TH4551	残土処理費 土砂4トンDT 対馬建設業協同組合(対馬市美津島町)	m ³	418	
TH4553	残土処理費 土砂4トンDT 三宝碎石(株)(対馬市峰町)	m ³	667	
TH4554	残土処理費 土砂4トンDT 舟志地区残土処分場(対馬市上対馬町)	m ³	800	
TH4555	残土処理費 土砂4トンDT 対馬建設業協同組合(対馬市上対馬町大浦)	m ³	836	
TH4556	残土処理費 土砂4トンDT 峰町残土処理場(対馬市峰町)	m ³	800	
TH4557	残土処理費 土砂4トンDT グラスランド開発(有)(対馬市上県町)	m ³	912	
TH4559	残土処理費 土砂4トンDT 美津島環境クリーン(有)(対馬市美津島町)	m ³	350	
TH4560	残土処理費 土砂4トンDT エイティ開発(有)(対馬市上県町)	m ³	736	
TH4561	残土処理費 土砂4トンDT (有)センシュウ(対馬市上県町)	m ³	685	

産廃・残土

コード	名称・規格	単 位	(00) 単 価	摘 要
TH4601	残土処理費 土砂2トンDT (有)九十九興産(長崎市西海町)	m ³	1,000	
TH4604	残土処理費 土砂2トンDT 長崎ダンプ運送事業協同組合(長崎市)	m ³	1,818	
TH4605	残土処理費 土砂2トンDT 西南興産(株)(長崎市)	m ³	3,000	
TH4606	残土処理費 土砂2トンDT 三和工建(有)(長崎市)	m ³	2,090	
TH4607	残土処理費 土砂2トンDT (有)ニッサン(長崎市)	m ³	1,385	
TH4608	残土処理費 土砂2トンDT 西部環境開発(有)(長崎市西海町)	m ³	1,160	
TH4609	残土処理費 土砂2トンDT (有)大裕工業(長崎市)	m ³	2,727	
TH4610	残土処理費 土砂2トンDT 長崎県土地開発公社(時津町)	m ³	500	
TH4616	残土処理費 土砂2トンDT 旭碎石(株)(長崎市)	m ³	909	
TH4617	残土処理費 土砂2トンDT 末永残土処分場(長崎市)	m ³	2,000	
TH4618	残土処理費 土砂2トンDT (有)中村碎石(長崎市)	m ³	1,731	
TH4619	残土処理費 土砂2トンDT (有)平田工業所(時津町子々川)	m ³	1,000	
TH4620	残土処理費 土砂2トンDT (有)平田工業所(時津町野田)	m ³	2,909	
TH4641	残土処理費 土砂2トンDT 株鈴木建設(大村市)	m ³	1,250	
TH4642	残土処理費 土砂2トンDT 株池田産業(大村市)	m ³	1,818	
TH4644	残土処理費 土砂2トンDT マルゼン管理開発(株)(諫早市)	m ³	1,200	
TH4646	残土処理費 土砂2トンDT (有)伸栄運輸(諫早市)	m ³	1,000	
TH4648	残土処理費 土砂2トンDT (有)張本石材(諫早市)	m ³	1,818	
TH4649	残土処理費 土砂2トンDT (有)井手建設(諫早市)	m ³	750	
TH4650	残土処理費 土砂2トンDT 福寿産業(株)(諫早市)	m ³	500	
TH4651	残土処理費 土砂2トンDT 諫早市土地開発公社(諫早市飯盛町)	m ³	606	5/1追加
TH4652	残土処理費 土砂2トンDT (有)田川碎石(諫早市)	m ³	1,136	10/1新設
TH4653	残土処理費 土砂2トンDT 株小森建設(諫早市)	m ³	800	10/1新設
TH4671	残土処理費 土砂2トンDT (有)新英産業(西海市)	m ³	909	
TH4672	残土処理費 土砂2トンDT 西部建設(株)(西海市)	m ³	545	
TH4673	残土処理費 土砂2トンDT 株小山建設(西海市)	m ³	454	
TH4674	残土処理費 土砂2トンDT 株クボタ(西海市)	m ³	454	
TH4675	残土処理費 土砂2トンDT 株エフ・イー(西海市)	m ³	454	
TH4676	残土処理費 土砂2トンDT 西彼小迎郷土砂処分場(有)上成(西海市)	m ³	500	
TH4701	残土処理費 土砂2トンDT 佐藤建設(株)(雲仙市瑞穂町)	m ³	800	5/1改定
TH4702	残土処理費 土砂2トンDT 普賢岳土捨場管理協同組合(瑞穂町)	m ³	818	
TH4703	残土処理費 土砂2トンDT (有)クリーン雲仙(小浜町)	m ³	1,454	
TH4704	残土処理費 土砂2トンDT 普賢岳土捨場管理協同組合(布津町)	m ³	909	
TH4705	残土処理費 土砂2トンDT 柴崎建設(株)(雲仙市国見町)	m ³	995	5/1改定
TH4731	残土処理費 土砂2トンDT つくも環境整備事業協同組合(佐世保市)	m ³	600	
TH4734	残土処理費 土砂2トンDT 丸福建設(株)(佐々町)	m ³	600	
TH4736	残土処理費 土砂2トンDT 指方町土砂処分場(佐世保市)	m ³	600	
TH4738	残土処理費 土砂2トンDT 株スエオカ(佐々町)	m ³	600	
TH4739	残土処理費 土砂2トンDT (有)西部管工社(佐世保市)	m ³	650	6/1廃止
TH4742	残土処理費 土砂2トンDT 株平成建設(佐世保市)	m ³	650	
TH4761	残土処理費 土砂2トンDT 松浦建設(株)(松浦市)	m ³	1,000	
TH4762	残土処理費 土砂2トンDT (有)七洋工業(松浦市)	m ³	2,600	
TH4763	残土処理費 土砂2トンDT 株光真碎石(平戸市)	m ³	1,090	
TH4781	残土処理費 土砂2トンDT 五島建設業協同組合(五島市)	m ³	1,200	
TH4782	残土処理費 土砂2トンDT (有)山寿興業(五島市)	m ³	1,200	
TH4802	残土処理費 土砂2トンDT 上五島建設工業協同組合(新上五島町)	m ³	2,246	
TH4803	残土処理費 土砂2トンDT 上五島自然環境整備事業協同組合(新上五島)	m ³	1,490	
TH4804	残土処理費 土砂2トンDT 株江口組(新上五島町)	m ³	1,200	8/1追加
TH4833	残土処理費 土砂2トンDT 株こくぶ(壱岐市芦辺町2534)農地	m ³	614	
TH4835	残土処理費 土砂2トンDT 壱岐生コン(株)(壱岐市郷ノ浦町)	m ³	600	
TH4836	残土処理費 土砂2トンDT (有)壱岐碎石(壱岐市芦辺町)	m ³	542	
TH4837	残土処理費 土砂2トンDT 株こくぶ(壱岐市芦辺町2545)農地	m ³	640	
TH4851	残土処理費 土砂2トンDT 対馬建設業協同組合(対馬市美津島町)	m ³	436	
TH4853	残土処理費 土砂2トンDT 三宝碎石(株)(対馬市峰町)	m ³	667	
TH4854	残土処理費 土砂2トンDT 舟志地区残土処分場(対馬市上対馬町)	m ³	800	
TH4855	残土処理費 土砂2トンDT 対馬建設業協同組合(対馬市上対馬町大浦)	m ³	872	
TH4856	残土処理費 土砂2トンDT 峰町残土処理場(対馬市峰町)	m ³	800	
TH4857	残土処理費 土砂2トンDT グラスランド開発(有)(対馬市上県町)	m ³	995	
TH4859	残土処理費 土砂2トンDT 美津島環境クリーン(有)(対馬市美津島町)	m ³	350	
TH4860	残土処理費 土砂2トンDT エイティ開発(有)(対馬市上県町)	m ³	736	
TH4861	残土処理費 土砂2トンDT (有)センシュウ(対馬市上県町)	m ³	685	

産廃・残土

コード	名称・規格	単 位	(00) 単 価	摘 要
TH5001	残土処理費 軟岩 10トンD T (有)九十九興産(長崎市西海町)	m ³	611	
TH5004	残土処理費 軟岩 10トンD T 長崎ダンプ運送事業協同組合(長崎市)	m ³	952	
TH5005	残土処理費 軟岩 10トンD T 西南興産(株)(長崎市)	m ³	1,833	
TH5006	残土処理費 軟岩 10トンD T 三和工建(有)(長崎市)	m ³	1,333	
TH5007	残土処理費 軟岩 10トンD T (有)ニッサン(長崎市)	m ³	560	
TH5008	残土処理費 軟岩 10トンD T 西部環境開発(有)(長崎市西海町)	m ³	3,555	
TH5009	残土処理費 軟岩 10トンD T (有)大裕工業(長崎市)	m ³	1,777	
TH5010	残土処理費 軟岩 10トンD T 長崎県土地開発公社(時津町)	m ³	611	
TH5016	残土処理費 軟岩 10トンD T 旭砕石(株)(長崎市)	m ³	560	
TH5017	残土処理費 軟岩 10トンD T 末永残土処分場(長崎市)	m ³	1,333	
TH5018	残土処理費 軟岩 10トンD T (有)中村砕石(長崎市)	m ³	846	
TH5019	残土処理費 軟岩 10トンD T (有)平田工業所(時津町子々川)	m ³	666	
TH5020	残土処理費 軟岩 10トンD T (有)平田工業所(時津町野田)	m ³	3,022	
TH5041	残土処理費 軟岩 10トンD T (株)鈴木建設(大村市)	m ³	1,250	
TH5042	残土処理費 軟岩 10トンD T (株)池田産業(大村市)	m ³	1,777	
TH5044	残土処理費 軟岩 10トンD T マルゼン管理開発(株)(諫早市)	m ³	1,200	
TH5046	残土処理費 軟岩 10トンD T (有)伸栄運輸(諫早市)	m ³	1,000	
TH5048	残土処理費 軟岩 10トンD T (有)張本石材(諫早市)	m ³	2,222	8/1改定
TH5049	残土処理費 軟岩 10トンD T (有)井手建設(諫早市)	m ³	916	
TH5050	残土処理費 軟岩 10トンD T 福寿産業(株)(諫早市)	m ³	500	
TH5051	残土処理費 軟岩 10トンD T 諫早市土地開発公社(諫早市飯盛町)	m ³	741	5/1追加
TH5052	残土処理費 軟岩 10トンD T (有)田川砕石(諫早市)	m ³	1,111	10/1新設
TH5053	残土処理費 軟岩 10トンD T (株)小森建設(諫早市)	m ³	977	10/1新設
TH5071	残土処理費 軟岩 10トンD T (有)新英産業(西海市)	m ³	377	
TH5072	残土処理費 軟岩 10トンD T 西部建設(株)(西海市)	m ³	666	
TH5073	残土処理費 軟岩 10トンD T (株)小山建設(西海市)	m ³	500	
TH5074	残土処理費 軟岩 10トンD T (株)クボタ(西海市)	m ³	555	
TH5075	残土処理費 軟岩 10トンD T (株)エフ・イー(西海市)	m ³	555	
TH5076	残土処理費 軟岩 10トンD T 西彼小迎郷土砂処分場(有)上成(西海市)	m ³	500	
TH5101	残土処理費 軟岩 10トンD T 佐藤建設(株)(雲仙市瑞穂町)	m ³	977	5/1改定
TH5102	残土処理費 軟岩 10トンD T 普賢岳土捨場管理協同組合(瑞穂町)	m ³	1,222	
TH5103	残土処理費 軟岩 10トンD T (有)クリーン雲仙(小浜町)	m ³	2,666	
TH5104	残土処理費 軟岩 10トンD T 普賢岳土捨場管理協同組合(布津町)	m ³	1,222	
TH5105	残土処理費 軟岩 10トンD T 柴崎建設(株)(雲仙市国見町)	m ³	892	5/1改定
TH5131	残土処理費 軟岩 10トンD T つくも環境整備事業協同組合(佐世保市)	m ³	600	
TH5134	残土処理費 軟岩 10トンD T 丸福建設(株)(佐々町)	m ³	600	
TH5136	残土処理費 軟岩 10トンD T 指方町土砂処分場(佐世保市)	m ³	733	
TH5138	残土処理費 軟岩 10トンD T (株)スエオカ(佐々町)	m ³	600	
TH5139	残土処理費 軟岩 10トンD T (有)西部管工社(佐世保市)	m ³	650	6/1廃止
TH5142	残土処理費 軟岩 10トンD T (株)平成建設(佐世保市)	m ³	650	
TH5161	残土処理費 軟岩 10トンD T 松浦建設(株)(松浦市)	m ³	1,222	
TH5162	残土処理費 軟岩 10トンD T (有)七洋工業(松浦市)	m ³	2,600	
TH5163	残土処理費 軟岩 10トンD T (株)光真砕石(平戸市)	m ³	1,333	
TH5181	残土処理費 軟岩 10トンD T 五島建設業協同組合(五島市)	m ³	1,200	
TH5182	残土処理費 軟岩 10トンD T (有)山寿興業(五島市)	m ³	1,200	
TH5202	残土処理費 軟岩 10トンD T 上五島建設工業協同組合(新上五島町)	m ³	2,246	
TH5203	残土処理費 軟岩 10トンD T 上五島自然環境整備事業協同組合(新上五島)	m ³	1,490	
TH5204	残土処理費 軟岩 10トンD T (株)江口組(新上五島町)	m ³	1,200	8/1追加
TH5233	残土処理費 軟岩 10トンD T (株)こくぶ(壱岐市芦辺町2534)農地	m ³	614	
TH5235	残土処理費 軟岩 10トンD T 壱岐生コン(株)(壱岐市郷ノ浦町)	m ³	600	
TH5236	残土処理費 軟岩 10トンD T (有)壱岐砕石(壱岐市芦辺町)	m ³	542	
TH5237	残土処理費 軟岩 10トンD T (株)こくぶ(壱岐市芦辺町2545)農地	m ³	640	
TH5251	残土処理費 軟岩 10トンD T 対馬建設業協同組合(対馬市美津島町)	m ³	488	
TH5253	残土処理費 軟岩 10トンD T 三宝砕石(株)(対馬市峰町)	m ³	667	
TH5254	残土処理費 軟岩 10トンD T 舟志地区残土処分場(対馬市上対馬町)	m ³	800	
TH5255	残土処理費 軟岩 10トンD T 対馬建設業協同組合(対馬市上対馬町大浦)	m ³	977	
TH5256	残土処理費 軟岩 10トンD T 峰町残土処理場(対馬市峰町)	m ³	800	
TH5257	残土処理費 軟岩 10トンD T グラスランド開発(有)(対馬市上県町)	m ³	1,014	
TH5259	残土処理費 軟岩 10トンD T 美津島環境クリーン(有)(対馬市美津島町)	m ³	428	
TH5260	残土処理費 軟岩 10トンD T エイティ開発(有)(対馬市上県町)	m ³	898	
TH5261	残土処理費 軟岩 10トンD T (有)センシュウ(対馬市上県町)	m ³	835	

産廃・残土

コード	名称・規格	単 位	(00) 単 価	摘 要
TH5301	残土処理費 軟岩4トンD T (有)九十九興産(長崎市西海町)	m ³	733	
TH5304	残土処理費 軟岩4トンD T 長崎ダンプ運送事業協同組合(長崎市)	m ³	1,640	
TH5305	残土処理費 軟岩4トンD T 西南興産(株)(長崎市)	m ³	2,416	
TH5306	残土処理費 軟岩4トンD T 三和工建(有)(長崎市)	m ³	2,000	
TH5307	残土処理費 軟岩4トンD T (有)ニッサン(長崎市)	m ³	1,058	
TH5308	残土処理費 軟岩4トンD T 西部環境開発(有)(長崎市西海町)	m ³	4,444	
TH5309	残土処理費 軟岩4トンD T (有)大裕工業(長崎市)	m ³	2,777	
TH5310	残土処理費 軟岩4トンD T 長崎県土地開発公社(時津町)	m ³	611	
TH5316	残土処理費 軟岩4トンD T 旭碎石(株)(長崎市)	m ³	833	
TH5317	残土処理費 軟岩4トンD T 未永残土処分場(長崎市)	m ³	1,888	
TH5318	残土処理費 軟岩4トンD T (有)中村碎石(長崎市)	m ³	1,587	
TH5319	残土処理費 軟岩4トンD T (有)平田工業所(時津町子々川)	m ³	1,222	
TH5320	残土処理費 軟岩4トンD T (有)平田工業所(時津町野田)	m ³	3,555	
TH5341	残土処理費 軟岩4トンD T (株)鈴木建設(大村市)	m ³	1,250	
TH5342	残土処理費 軟岩4トンD T (株)池田産業(大村市)	m ³	2,222	
TH5344	残土処理費 軟岩4トンD T マルゼン管理開発(株)(諫早市)	m ³	1,200	
TH5346	残土処理費 軟岩4トンD T (有)伸栄運輸(諫早市)	m ³	1,000	
TH5348	残土処理費 軟岩4トンD T (有)張本石材(諫早市)	m ³	2,222	
TH5349	残土処理費 軟岩4トンD T (有)井手建設(諫早市)	m ³	916	
TH5350	残土処理費 軟岩4トンD T 福寿産業(株)(諫早市)	m ³	500	
TH5351	残土処理費 軟岩4トンD T 諫早市土地開発公社(諫早市飯盛町)	m ³	741	5/1追加
TH5352	残土処理費 軟岩4トンD T (有)田川碎石(諫早市)	m ³	1,388	10/1新設
TH5353	残土処理費 軟岩4トンD T (株)小森建設(諫早市)	m ³	977	10/1新設
TH5371	残土処理費 軟岩4トンD T (有)新英産業(西海市)	m ³	666	
TH5372	残土処理費 軟岩4トンD T 西部建設(株)(西海市)	m ³	666	
TH5373	残土処理費 軟岩4トンD T (株)小山建設(西海市)	m ³	555	
TH5374	残土処理費 軟岩4トンD T (株)クボタ(西海市)	m ³	555	
TH5375	残土処理費 軟岩4トンD T (株)エフ・イー(西海市)	m ³	555	
TH5376	残土処理費 軟岩4トンD T 西彼小迎郷土砂処分場(有)上成(西海市)	m ³	500	
TH5401	残土処理費 軟岩4トンD T 佐藤建設(株)(雲仙市瑞穂町)	m ³	977	5/1改定
TH5402	残土処理費 軟岩4トンD T 普賢岳土捨場管理協同組合(瑞穂町)	m ³	1,222	
TH5403	残土処理費 軟岩4トンD T (有)クリーン雲仙(小浜町)	m ³	2,666	
TH5404	残土処理費 軟岩4トンD T 普賢岳土捨場管理協同組合(布津町)	m ³	1,222	
TH5405	残土処理費 軟岩4トンD T 柴崎建設(株)(雲仙市国見町)	m ³	1,216	5/1改定
TH5431	残土処理費 軟岩4トンD T つくも環境整備事業協同組合(佐世保市)	m ³	600	
TH5434	残土処理費 軟岩4トンD T 丸福建設(株)(佐々町)	m ³	600	
TH5436	残土処理費 軟岩4トンD T 指方町土砂処分場(佐世保市)	m ³	733	
TH5438	残土処理費 軟岩4トンD T (株)スエオカ(佐々町)	m ³	600	
TH5439	残土処理費 軟岩4トンD T (有)西部管工社(佐世保市)	m ³	650	6/1廃止
TH5442	残土処理費 軟岩4トンD T (株)平成建設(佐世保市)	m ³	650	
TH5461	残土処理費 軟岩4トンD T 松浦建設(株)(松浦市)	m ³	1,222	
TH5462	残土処理費 軟岩4トンD T (有)七洋工業(松浦市)	m ³	2,600	
TH5463	残土処理費 軟岩4トンD T (株)光真碎石(平戸市)	m ³	1,333	
TH5481	残土処理費 軟岩4トンD T 五島建設業協同組合(五島市)	m ³	1,200	
TH5482	残土処理費 軟岩4トンD T (有)山寿興業(五島市)	m ³	1,200	
TH5502	残土処理費 軟岩4トンD T 上五島建設工業協同組合(新上五島町)	m ³	2,246	
TH5503	残土処理費 軟岩4トンD T 上五島自然環境整備事業協同組合(新上五島)	m ³	1,490	
TH5504	残土処理費 軟岩4トンD T (株)江口組(新上五島町)	m ³	1,200	8/1追加
TH5533	残土処理費 軟岩4トンD T (株)こくぶ(壱岐市芦辺町2534)農地	m ³	614	
TH5535	残土処理費 軟岩4トンD T 壱岐生コン(株)(壱岐市郷ノ浦町)	m ³	600	
TH5536	残土処理費 軟岩4トンD T (有)壱岐碎石(壱岐市芦辺町)	m ³	542	
TH5537	残土処理費 軟岩4トンD T (株)こくぶ(壱岐市芦辺町2545)農地	m ³	640	
TH5551	残土処理費 軟岩4トンD T 対馬建設業協同組合(対馬市美津島町)	m ³	511	
TH5553	残土処理費 軟岩4トンD T 三宝碎石(株)(対馬市峰町)	m ³	667	
TH5554	残土処理費 軟岩4トンD T 舟志地区残土処分場(対馬市上対馬町)	m ³	800	
TH5555	残土処理費 軟岩4トンD T 対馬建設業協同組合(対馬市上対馬町大浦)	m ³	1,022	
TH5556	残土処理費 軟岩4トンD T 峰町残土処理場(対馬市峰町)	m ³	800	
TH5557	残土処理費 軟岩4トンD T グラスランド開発(有)(対馬市上県町)	m ³	1,115	
TH5559	残土処理費 軟岩4トンD T 美津島環境クリーン(有)(対馬市美津島町)	m ³	428	
TH5560	残土処理費 軟岩4トンD T エイティ開発(有)(対馬市上県町)	m ³	898	
TH5561	残土処理費 軟岩4トンD T (有)センシュウ(対馬市上県町)	m ³	835	

産廃・残土

コード	名称・規格	単 位	(00) 単 価	摘 要
TH5601	残土処理費 軟岩2トンD T (有)九十九興産(長崎市西海町)	m ³	1,222	
TH5604	残土処理費 軟岩2トンD T 長崎ダンプ運送事業協同組合(長崎市)	m ³	2,222	
TH5605	残土処理費 軟岩2トンD T 西南興産(株)(長崎市)	m ³	3,666	
TH5606	残土処理費 軟岩2トンD T 三和工建(有)(長崎市)	m ³	2,555	
TH5607	残土処理費 軟岩2トンD T (有)ニッサン(長崎市)	m ³	1,693	
TH5608	残土処理費 軟岩2トンD T 西部環境開発(有)(長崎市西海町)	m ³	4,444	
TH5609	残土処理費 軟岩2トンD T (有)大裕工業(長崎市)	m ³	3,333	
TH5610	残土処理費 軟岩2トンD T 長崎県土地開発公社(時津町)	m ³	611	
TH5616	残土処理費 軟岩2トンD T 旭碎石(株)(長崎市)	m ³	1,111	
TH5617	残土処理費 軟岩2トンD T 末永残土処分場(長崎市)	m ³	2,444	
TH5618	残土処理費 軟岩2トンD T (有)中村碎石(長崎市)	m ³	2,116	
TH5619	残土処理費 軟岩2トンD T (有)平田工業所(時津町子々川)	m ³	1,222	
TH5620	残土処理費 軟岩2トンD T (有)平田工業所(時津町野田)	m ³	3,555	
TH5641	残土処理費 軟岩2トンD T 株鈴木建設(大村市)	m ³	1,250	
TH5642	残土処理費 軟岩2トンD T 株池田産業(大村市)	m ³	2,222	
TH5644	残土処理費 軟岩2トンD T マルゼン管理開発(株)(諫早市)	m ³	1,200	
TH5646	残土処理費 軟岩2トンD T (有)伸栄運輸(諫早市)	m ³	1,000	
TH5648	残土処理費 軟岩2トンD T (有)張本石材(諫早市)	m ³	2,222	
TH5649	残土処理費 軟岩2トンD T (有)井手建設(諫早市)	m ³	916	
TH5650	残土処理費 軟岩2トンD T 福寿産業(株)(諫早市)	m ³	500	
TH5651	残土処理費 軟岩2トンD T 諫早市土地開発公社(諫早市飯盛町)	m ³	741	5/1追加
TH5652	残土処理費 軟岩2トンD T (有)田川碎石(諫早市)	m ³	1,388	10/1新設
TH5653	残土処理費 軟岩2トンD T 株小森建設(諫早市)	m ³	977	10/1新設
TH5671	残土処理費 軟岩2トンD T (有)新英産業(西海市)	m ³	1,111	
TH5672	残土処理費 軟岩2トンD T 西部建設(株)(西海市)	m ³	666	
TH5673	残土処理費 軟岩2トンD T 株小山建設(西海市)	m ³	555	
TH5674	残土処理費 軟岩2トンD T 株クボタ(西海市)	m ³	555	
TH5675	残土処理費 軟岩2トンD T 株エフ・イー(西海市)	m ³	555	
TH5676	残土処理費 軟岩2トンD T 西彼小迎郷土砂処分場(有)上成(西海市)	m ³	500	
TH5701	残土処理費 軟岩2トンD T 佐藤建設(株)(雲仙市瑞穂町)	m ³	977	5/1改定
TH5702	残土処理費 軟岩2トンD T 普賢岳土捨場管理協同組合(瑞穂町)	m ³	1,222	
TH5703	残土処理費 軟岩2トンD T (有)クリーン雲仙(小浜町)	m ³	2,666	
TH5704	残土処理費 軟岩2トンD T 普賢岳土捨場管理協同組合(布津町)	m ³	1,222	
TH5705	残土処理費 軟岩2トンD T 柴崎建設(株)(雲仙市国見町)	m ³	1,216	5/1改定
TH5731	残土処理費 軟岩2トンD T つくも環境整備事業協同組合(佐世保市)	m ³	600	
TH5734	残土処理費 軟岩2トンD T 丸福建設(株)(佐々町)	m ³	600	
TH5736	残土処理費 軟岩2トンD T 指方町土砂処分場(佐世保市)	m ³	733	
TH5738	残土処理費 軟岩2トンD T 株スエオカ(佐々町)	m ³	600	
TH5739	残土処理費 軟岩2トンD T (有)西部管工社(佐世保市)	m ³	650	6/1廃止
TH5742	残土処理費 軟岩2トンD T 株平成建設(佐世保市)	m ³	650	
TH5761	残土処理費 軟岩2トンD T 松浦建設(株)(松浦市)	m ³	1,222	
TH5762	残土処理費 軟岩2トンD T (有)七洋工業(松浦市)	m ³	2,600	
TH5763	残土処理費 軟岩2トンD T 株光真碎石(平戸市)	m ³	1,333	
TH5781	残土処理費 軟岩2トンD T 五島建設業協同組合(五島市)	m ³	1,200	
TH5782	残土処理費 軟岩2トンD T (有)山寿興業(五島市)	m ³	1,200	
TH5802	残土処理費 軟岩2トンD T 上五島建設工業協同組合(新上五島町)	m ³	2,246	
TH5803	残土処理費 軟岩2トンD T 上五島自然環境整備事業協同組合(新上五島)	m ³	1,490	
TH5804	残土処理費 軟岩2トンD T 株江口組(新上五島町)	m ³	1,200	8/1追加
TH5833	残土処理費 軟岩2トンD T 株こくぶ(壱岐市芦辺町2534)農地	m ³	614	
TH5835	残土処理費 軟岩2トンD T 壱岐生コン(株)(壱岐市郷ノ浦町)	m ³	600	
TH5836	残土処理費 軟岩2トンD T (有)壱岐碎石(壱岐市芦辺町)	m ³	542	
TH5837	残土処理費 軟岩2トンD T 株こくぶ(壱岐市芦辺町2545)農地	m ³	640	
TH5851	残土処理費 軟岩2トンD T 対馬建設業協同組合(対馬市美津島町)	m ³	533	
TH5853	残土処理費 軟岩2トンD T 三宝碎石(株)(対馬市峰町)	m ³	667	
TH5854	残土処理費 軟岩2トンD T 舟志地区残土処分場(対馬市上対馬町)	m ³	800	
TH5855	残土処理費 軟岩2トンD T 対馬建設業協同組合(対馬市上対馬町大浦)	m ³	1,066	
TH5856	残土処理費 軟岩2トンD T 峰町残土処理場(対馬市峰町)	m ³	800	
TH5857	残土処理費 軟岩2トンD T グラスランド開発(有)(対馬市上県町)	m ³	1,216	
TH5859	残土処理費 軟岩2トンD T 美津島環境クリーン(有)(対馬市美津島町)	m ³	428	
TH5860	残土処理費 軟岩2トンD T エイティ開発(有)(対馬市上県町)	m ³	898	
TH5861	残土処理費 軟岩2トンD T (有)センシュウ(対馬市上県町)	m ³	835	

産廃・残土

コード	名称・規格	単 位	(00) 単 価	摘 要
TH6001	残土処理費 硬岩 10トンD T (有)九十九興産(長崎市西海町)	m ³	687	
TH6004	残土処理費 硬岩 10トンD T 長崎ダンプ運送事業協同組合(長崎市)	m ³	1,071	
TH6005	残土処理費 硬岩 10トンD T 西南興産(株)(長崎市)	m ³	2,062	
TH6006	残土処理費 硬岩 10トンD T 三和工建(有)(長崎市)	m ³	1,500	
TH6007	残土処理費 硬岩 10トンD T (有)ニッサン(長崎市)	m ³	631	
TH6008	残土処理費 硬岩 10トンD T 西部環境開発(有)(長崎市西海町)	m ³	4,000	
TH6009	残土処理費 硬岩 10トンD T (有)大裕工業(長崎市)	m ³	2,000	
TH6010	残土処理費 硬岩 10トンD T 長崎県土地開発公社(時津町)	m ³	687	
TH6016	残土処理費 硬岩 10トンD T 旭砕石(株)(長崎市)	m ³	630	
TH6017	残土処理費 硬岩 10トンD T 末永残土処分場(長崎市)	m ³	1,500	
TH6018	残土処理費 硬岩 10トンD T (有)中村砕石(長崎市)	m ³	952	
TH6019	残土処理費 硬岩 10トンD T (有)平田工業所(時津町子々川)	m ³	750	
TH6020	残土処理費 硬岩 10トンD T (有)平田工業所(時津町野田)	m ³	3,400	
TH6041	残土処理費 硬岩 10トンD T (株)鈴木建設(大村市)	m ³	1,250	
TH6042	残土処理費 硬岩 10トンD T (株)池田産業(大村市)	m ³	2,000	
TH6044	残土処理費 硬岩 10トンD T マルゼン管理開発(株)(諫早市)	m ³	1,200	
TH6046	残土処理費 硬岩 10トンD T (有)伸栄運輸(諫早市)	m ³	1,000	
TH6048	残土処理費 硬岩 10トンD T (有)張本石材(諫早市)	m ³	2,500	8/1改定
TH6049	残土処理費 硬岩 10トンD T (有)井手建設(諫早市)	m ³	1,031	
TH6050	残土処理費 硬岩 10トンD T 福寿産業(株)(諫早市)	m ³	500	
TH6051	残土処理費 硬岩 10トンD T 諫早市土地開発公社(諫早市飯盛町)	m ³	833	5/1追加
TH6052	残土処理費 硬岩 10トンD T (有)田川砕石(諫早市)	m ³	1,250	10/1新設
TH6053	残土処理費 硬岩 10トンD T (株)小森建設(諫早市)	m ³	1,100	10/1新設
TH6071	残土処理費 硬岩 10トンD T (有)新英産業(西海市)	m ³	425	
TH6072	残土処理費 硬岩 10トンD T 西部建設(株)(西海市)	m ³	750	
TH6073	残土処理費 硬岩 10トンD T (株)小山建設(西海市)	m ³	625	
TH6074	残土処理費 硬岩 10トンD T (株)クボタ(西海市)	m ³	625	
TH6075	残土処理費 硬岩 10トンD T (株)エフ・イー(西海市)	m ³	625	
TH6076	残土処理費 硬岩 10トンD T 西彼小迎郷土砂処分場(有)上成(西海市)	m ³	500	
TH6101	残土処理費 硬岩 10トンD T 佐藤建設(株)(雲仙市瑞穂町)	m ³	1,100	5/1改定
TH6102	残土処理費 硬岩 10トンD T 普賢岳土捨場管理協同組合(瑞穂町)	m ³	1,375	
TH6103	残土処理費 硬岩 10トンD T (有)クリーン雲仙(小浜町)	m ³	3,000	
TH6104	残土処理費 硬岩 10トンD T 普賢岳土捨場管理協同組合(布津町)	m ³	1,375	
TH6105	残土処理費 硬岩 10トンD T 柴崎建設(株)(雲仙市国見町)	m ³	1,003	5/1改定
TH6131	残土処理費 硬岩 10トンD T つくも環境整備事業協同組合(佐世保市)	m ³	600	
TH6134	残土処理費 硬岩 10トンD T 丸福建設(株)(佐々町)	m ³	600	
TH6136	残土処理費 硬岩 10トンD T 指方町土砂処分場(佐世保市)	m ³	825	
TH6138	残土処理費 硬岩 10トンD T (株)スエオカ(佐々町)	m ³	600	
TH6139	残土処理費 硬岩 10トンD T (有)西部管工社(佐世保市)	m ³	650	6/1廃止
TH6142	残土処理費 硬岩 10トンD T (株)平成建設(佐世保市)	m ³	900	
TH6161	残土処理費 硬岩 10トンD T 松浦建設(株)(松浦市)	m ³	1,375	
TH6162	残土処理費 硬岩 10トンD T (有)七洋工業(松浦市)	m ³	2,600	
TH6163	残土処理費 硬岩 10トンD T (株)光真砕石(平戸市)	m ³	1,500	
TH6181	残土処理費 硬岩 10トンD T 五島建設業協同組合(五島市)	m ³	1,200	
TH6182	残土処理費 硬岩 10トンD T (有)山寿興業(五島市)	m ³	1,200	
TH6202	残土処理費 硬岩 10トンD T 上五島建設工業協同組合(新上五島町)	m ³	2,246	
TH6203	残土処理費 硬岩 10トンD T 上五島自然環境整備事業協同組合(新上五島)	m ³	1,490	
TH6204	残土処理費 硬岩 10トンD T (株)江口組(新上五島町)	m ³	1,200	8/1追加
TH6233	残土処理費 硬岩 10トンD T (株)こくぶ(壱岐市芦辺町2534)農地	m ³	614	
TH6235	残土処理費 硬岩 10トンD T 壱岐生コン(株)(壱岐市郷ノ浦町)	m ³	600	
TH6236	残土処理費 硬岩 10トンD T (有)壱岐砕石(壱岐市芦辺町)	m ³	542	
TH6237	残土処理費 硬岩 10トンD T (株)こくぶ(壱岐市芦辺町2545)農地	m ³	640	
TH6251	残土処理費 硬岩 10トンD T 対馬建設業協同組合(対馬市美津島町)	m ³	550	
TH6253	残土処理費 硬岩 10トンD T 三宝砕石(株)(対馬市峰町)	m ³	667	
TH6254	残土処理費 硬岩 10トンD T 舟志地区残土処分場(対馬市上対馬町)	m ³	800	
TH6255	残土処理費 硬岩 10トンD T 対馬建設業協同組合(対馬市上対馬町大浦)	m ³	1,100	
TH6256	残土処理費 硬岩 10トンD T 峰町残土処理場(対馬市峰町)	m ³	800	
TH6257	残土処理費 硬岩 10トンD T グラスランド開発(有)(対馬市上県町)	m ³	1,141	
TH6259	残土処理費 硬岩 10トンD T 美津島環境クリーン(有)(対馬市美津島町)	m ³	482	
TH6260	残土処理費 硬岩 10トンD T エイティ開発(有)(対馬市上県町)	m ³	1,011	
TH6261	残土処理費 硬岩 10トンD T (有)センシュウ(対馬市上県町)	m ³	940	

産廃・残土

コード	名称・規格	単位	(00) 単価	摘要
TH6301	残土処理費 硬岩4トンD T (有)九十九興産(長崎市西海町)	m ³	825	
TH6304	残土処理費 硬岩4トンD T 長崎ダンプ運送事業協同組合(長崎市)	m ³	1,845	
TH6305	残土処理費 硬岩4トンD T 西南興産(株)(長崎市)	m ³	2,718	
TH6306	残土処理費 硬岩4トンD T 三和工建(有)(長崎市)	m ³	2,250	
TH6307	残土処理費 硬岩4トンD T (有)ニッサン(長崎市)	m ³	1,190	
TH6308	残土処理費 硬岩4トンD T 西部環境開発(有)(長崎市西海町)	m ³	5,000	
TH6309	残土処理費 硬岩4トンD T (有)大裕工業(長崎市)	m ³	3,125	
TH6310	残土処理費 硬岩4トンD T 長崎県土地開発公社(時津町)	m ³	687	
TH6316	残土処理費 硬岩4トンD T 旭碎石(株)(長崎市)	m ³	937	
TH6317	残土処理費 硬岩4トンD T 末永残土処分場(長崎市)	m ³	2,125	
TH6318	残土処理費 硬岩4トンD T (有)中村碎石(長崎市)	m ³	1,785	
TH6319	残土処理費 硬岩4トンD T (有)平田工業所(時津町子々川)	m ³	1,375	
TH6320	残土処理費 硬岩4トンD T (有)平田工業所(時津町野田)	m ³	4,000	
TH6341	残土処理費 硬岩4トンD T 株鈴木建設(大村市)	m ³	1,250	
TH6342	残土処理費 硬岩4トンD T 株池田産業(大村市)	m ³	2,500	
TH6344	残土処理費 硬岩4トンD T マルゼン管理開発(株)(諫早市)	m ³	1,200	
TH6346	残土処理費 硬岩4トンD T (有)伸栄運輸(諫早市)	m ³	1,000	
TH6348	残土処理費 硬岩4トンD T (有)張本石材(諫早市)	m ³	2,500	
TH6349	残土処理費 硬岩4トンD T (有)井手建設(諫早市)	m ³	1,031	
TH6350	残土処理費 硬岩4トンD T 福寿産業(株)(諫早市)	m ³	500	
TH6351	残土処理費 硬岩4トンD T 諫早市土地開発公社(諫早市飯盛町)	m ³	833	5/1追加
TH6352	残土処理費 硬岩4トンD T (有)田川碎石(諫早市)	m ³	1,562	10/1新設
TH6353	残土処理費 硬岩4トンD T 株小森建設(諫早市)	m ³	1,100	10/1新設
TH6371	残土処理費 硬岩4トンD T (有)新英産業(西海市)	m ³	750	
TH6372	残土処理費 硬岩4トンD T 西部建設(株)(西海市)	m ³	750	
TH6373	残土処理費 硬岩4トンD T 株小山建設(西海市)	m ³	625	
TH6374	残土処理費 硬岩4トンD T 株クボタ(西海市)	m ³	625	
TH6375	残土処理費 硬岩4トンD T 株エフ・イー(西海市)	m ³	625	
TH6376	残土処理費 硬岩4トンD T 西彼小迎郷土砂処分場(有)上成(西海市)	m ³	500	
TH6401	残土処理費 硬岩4トンD T 佐藤建設(株)(雲仙市瑞穂町)	m ³	1,100	5/1改定
TH6402	残土処理費 硬岩4トンD T 普賢岳土捨場管理協同組合(瑞穂町)	m ³	1,375	
TH6403	残土処理費 硬岩4トンD T (有)クリーン雲仙(小浜町)	m ³	3,000	
TH6404	残土処理費 硬岩4トンD T 普賢岳土捨場管理協同組合(布津町)	m ³	1,375	
TH6405	残土処理費 硬岩4トンD T 柴崎建設(株)(雲仙市国見町)	m ³	1,368	5/1改定
TH6431	残土処理費 硬岩4トンD T つくも環境整備事業協同組合(佐世保市)	m ³	600	
TH6434	残土処理費 硬岩4トンD T 丸福建設(株)(佐々町)	m ³	600	
TH6436	残土処理費 硬岩4トンD T 指方町土砂処分場(佐世保市)	m ³	825	
TH6438	残土処理費 硬岩4トンD T 株スエオカ(佐々町)	m ³	600	
TH6439	残土処理費 硬岩4トンD T (有)西部管工社(佐世保市)	m ³	650	6/1廃止
TH6442	残土処理費 硬岩4トンD T 株平成建設(佐世保市)	m ³	900	
TH6461	残土処理費 硬岩4トンD T 松浦建設(株)(松浦市)	m ³	1,375	
TH6462	残土処理費 硬岩4トンD T (有)七洋工業(松浦市)	m ³	2,600	
TH6463	残土処理費 硬岩4トンD T 株光真碎石(平戸市)	m ³	1,500	
TH6481	残土処理費 硬岩4トンD T 五島建設業協同組合(五島市)	m ³	1,200	
TH6482	残土処理費 硬岩4トンD T (有)山寿興業(五島市)	m ³	1,200	
TH6502	残土処理費 硬岩4トンD T 上五島建設工業協同組合(新上五島町)	m ³	2,246	
TH6503	残土処理費 硬岩4トンD T 上五島自然環境整備事業協同組合(新上五島)	m ³	1,490	
TH6504	残土処理費 硬岩4トンD T 株江口組(新上五島町)	m ³	1,200	8/1追加
TH6533	残土処理費 硬岩4トンD T 株こくぶ(壱岐市芦辺町2534)農地	m ³	614	
TH6535	残土処理費 硬岩4トンD T 壱岐生コン(株)(壱岐市郷ノ浦町)	m ³	600	
TH6536	残土処理費 硬岩4トンD T (有)壱岐碎石(壱岐市芦辺町)	m ³	542	
TH6537	残土処理費 硬岩4トンD T 株こくぶ(壱岐市芦辺町2545)農地	m ³	640	
TH6551	残土処理費 硬岩4トンD T 対馬建設業協同組合(対馬市美津島町)	m ³	575	
TH6553	残土処理費 硬岩4トンD T 三宝碎石(株)(対馬市峰町)	m ³	667	
TH6554	残土処理費 硬岩4トンD T 舟志地区残土処分場(対馬市上対馬町)	m ³	800	
TH6555	残土処理費 硬岩4トンD T 対馬建設業協同組合(対馬市上対馬町大浦)	m ³	1,150	
TH6556	残土処理費 硬岩4トンD T 峰町残土処理場(対馬市峰町)	m ³	800	
TH6557	残土処理費 硬岩4トンD T グラスランド開発(有)(対馬市上県町)	m ³	1,255	
TH6559	残土処理費 硬岩4トンD T 美津島環境クリーン(有)(対馬市美津島町)	m ³	482	
TH6560	残土処理費 硬岩4トンD T エイティ開発(有)(対馬市上県町)	m ³	1,011	
TH6561	残土処理費 硬岩4トンD T (有)センシュウ(対馬市上県町)	m ³	940	

産廃・残土

コード	名称・規格	単 位	(00) 単 価	摘 要
TH6601	残土処理費 硬岩2トンD T (有)九十九興産(長崎市西海町)	m ³	1,375	
TH6604	残土処理費 硬岩2トンD T 長崎ダンプ運送事業協同組合(長崎市)	m ³	2,500	
TH6605	残土処理費 硬岩2トンD T 西南興産(株)(長崎市)	m ³	4,125	
TH6606	残土処理費 硬岩2トンD T 三和工建(有)(長崎市)	m ³	2,875	
TH6607	残土処理費 硬岩2トンD T (有)ニッサン(長崎市)	m ³	1,905	
TH6608	残土処理費 硬岩2トンD T 西部環境開発(有)(長崎市西海町)	m ³	5,000	
TH6609	残土処理費 硬岩2トンD T (有)大裕工業(長崎市)	m ³	3,750	
TH6610	残土処理費 硬岩2トンD T 長崎県土地開発公社(時津町)	m ³	687	
TH6616	残土処理費 硬岩2トンD T 旭碎石(株)(長崎市)	m ³	1,250	
TH6617	残土処理費 硬岩2トンD T 末永残土処分場(長崎市)	m ³	2,750	
TH6618	残土処理費 硬岩2トンD T (有)中村碎石(長崎市)	m ³	2,381	
TH6619	残土処理費 硬岩2トンD T (有)平田工業所(時津町子々川)	m ³	1,375	
TH6620	残土処理費 硬岩2トンD T (有)平田工業所(時津町野田)	m ³	4,000	
TH6641	残土処理費 硬岩2トンD T 株鈴木建設(大村市)	m ³	1,250	
TH6642	残土処理費 硬岩2トンD T 株池田産業(大村市)	m ³	2,500	
TH6644	残土処理費 硬岩2トンD T マルゼン管理開発(株)(諫早市)	m ³	1,200	
TH6646	残土処理費 硬岩2トンD T (有)伸栄運輸(諫早市)	m ³	1,000	
TH6648	残土処理費 硬岩2トンD T (有)張本石材(諫早市)	m ³	2,500	
TH6649	残土処理費 硬岩2トンD T (有)井手建設(諫早市)	m ³	1,031	
TH6650	残土処理費 硬岩2トンD T 福寿産業(株)(諫早市)	m ³	500	
TH6651	残土処理費 硬岩2トンD T 諫早市土地開発公社(諫早市飯盛町)	m ³	833	5/1追加
TH6652	残土処理費 硬岩2トンD T (有)田川碎石(諫早市)	m ³	1,562	10/1新設
TH6653	残土処理費 硬岩2トンD T 株小森建設(諫早市)	m ³	1,100	10/1新設
TH6671	残土処理費 硬岩2トンD T (有)新英産業(西海市)	m ³	1,250	
TH6672	残土処理費 硬岩2トンD T 西部建設(株)(西海市)	m ³	750	
TH6673	残土処理費 硬岩2トンD T 株小山建設(西海市)	m ³	625	
TH6674	残土処理費 硬岩2トンD T 株クボタ(西海市)	m ³	625	
TH6675	残土処理費 硬岩2トンD T 株エフ・イー(西海市)	m ³	625	
TH6676	残土処理費 硬岩2トンD T 西彼小迎郷土砂処分場(有)上成(西海市)	m ³	500	
TH6701	残土処理費 硬岩2トンD T 佐藤建設(株)(雲仙市瑞穂町)	m ³	1,100	5/1改定
TH6702	残土処理費 硬岩2トンD T 普賢岳土捨場管理協同組合(瑞穂町)	m ³	1,375	
TH6703	残土処理費 硬岩2トンD T (有)クリーン雲仙(小浜町)	m ³	3,000	
TH6704	残土処理費 硬岩2トンD T 普賢岳土捨場管理協同組合(布津町)	m ³	1,375	
TH6705	残土処理費 硬岩2トンD T 柴崎建設(株)(雲仙市国見町)	m ³	1,368	5/1改定
TH6731	残土処理費 硬岩2トンD T つくも環境整備事業協同組合(佐世保市)	m ³	600	
TH6734	残土処理費 硬岩2トンD T 丸福建設(株)(佐々町)	m ³	600	
TH6736	残土処理費 硬岩2トンD T 指方町土砂処分場(佐世保市)	m ³	825	
TH6738	残土処理費 硬岩2トンD T 株スエオカ(佐々町)	m ³	600	
TH6739	残土処理費 硬岩2トンD T (有)西部管工社(佐世保市)	m ³	650	6/1廃止
TH6742	残土処理費 硬岩2トンD T 株平成建設(佐世保市)	m ³	900	
TH6761	残土処理費 硬岩2トンD T 松浦建設(株)(松浦市)	m ³	1,375	
TH6762	残土処理費 硬岩2トンD T (有)七洋工業(松浦市)	m ³	2,600	
TH6763	残土処理費 硬岩2トンD T 株光真碎石(平戸市)	m ³	1,500	
TH6781	残土処理費 硬岩2トンD T 五島建設業協同組合(五島市)	m ³	1,200	
TH6782	残土処理費 硬岩2トンD T (有)山寿興業(五島市)	m ³	1,200	
TH6802	残土処理費 硬岩2トンD T 上五島建設工業協同組合(新上五島町)	m ³	2,246	
TH6803	残土処理費 硬岩2トンD T 上五島自然環境整備事業協同組合(新上五島)	m ³	1,490	
TH6804	残土処理費 硬岩2トンD T 株江口組(新上五島町)	m ³	1,200	8/1追加
TH6833	残土処理費 硬岩2トンD T 株こくぶ(壱岐市芦辺町2534)農地	m ³	614	
TH6835	残土処理費 硬岩2トンD T 壱岐生コン(株)(壱岐市郷ノ浦町)	m ³	600	
TH6836	残土処理費 硬岩2トンD T (有)壱岐碎石(壱岐市芦辺町)	m ³	542	
TH6837	残土処理費 硬岩2トンD T 株こくぶ(壱岐市芦辺町2545)農地	m ³	640	
TH6851	残土処理費 硬岩2トンD T 対馬建設業協同組合(対馬市美津島町)	m ³	600	
TH6853	残土処理費 硬岩2トンD T 三宝碎石(株)(対馬市峰町)	m ³	667	
TH6854	残土処理費 硬岩2トンD T 舟志地区残土処分場(対馬市上対馬町)	m ³	800	
TH6855	残土処理費 硬岩2トンD T 対馬建設業協同組合(対馬市上対馬町大浦)	m ³	1,200	
TH6856	残土処理費 硬岩2トンD T 峰町残土処理場(対馬市峰町)	m ³	800	
TH6857	残土処理費 硬岩2トンD T グラスランド開発(有)(対馬市上県町)	m ³	1,368	
TH6859	残土処理費 硬岩2トンD T 美津島環境クリーン(有)(対馬市美津島町)	m ³	482	
TH6860	残土処理費 硬岩2トンD T エイティ開発(有)(対馬市上県町)	m ³	1,011	
TH6861	残土処理費 硬岩2トンD T (有)センシュウ(対馬市上県町)	m ³	940	

産廃・残土

コード	名称・規格	単 位	(00)	
			単 価	摘 要
TH7031	残土処理費 高含水土砂・改良土10ト/DT (有)伸栄運輸(諫早市)	m ³	1,000	
TH7032	残土処理費 高含水土砂・改良土10ト/DT (有)張本石材(諫早市)	m ³	1,848	8/1追加
TH7131	残土処理費 高含水土砂・改良土4ト/DT (有)伸栄運輸(諫早市)	m ³	1,000	
TH7132	残土処理費 高含水土砂・改良土4ト/DT (有)張本石材(諫早市)	m ³	1,848	8/1追加
TH7231	残土処理費 高含水土砂・改良土2ト/DT (有)伸栄運輸(諫早市)	m ³	1,000	
TH7232	残土処理費 高含水土砂・改良土2ト/DT (有)張本石材(諫早市)	m ³	1,848	8/1追加
TH7331	残土処理費 高含水土砂・未改良土10ト/DT (有)伸栄運輸(諫早市)	m ³	3,200	
TH7332	残土処理費 高含水土砂・未改良土10ト/DT (有)張本石材(諫早市)	m ³	3,028	8/1追加
TH7431	残土処理費 高含水土砂・未改良土4ト/DT (有)伸栄運輸(諫早市)	m ³	3,200	
TH7432	残土処理費 高含水土砂・未改良土4ト/DT (有)張本石材(諫早市)	m ³	3,028	8/1追加
TH7531	残土処理費 高含水土砂・未改良土2ト/DT (有)伸栄運輸(諫早市)	m ³	3,200	
TH7532	残土処理費 高含水土砂・未改良土2ト/DT (有)張本石材(諫早市)	m ³	3,028	8/1追加

そ の 他 資 材 単 価

目 次

1. 共通資材	
(1) 木 材 -----	他- 1
(2) 名板等 -----	他- 2
(3) セメント系固化材（一般品） -----	他- 2
(4) 土質改良土関連	
①F e 石灰混合物 -----	他- 2
②改良土プラント -----	他- 3
(5) コンクリート二次製品	
①魚巣ブロック -----	他- 4
②環境保全型積みブロック -----	他- 5
(6) 県産品資材（土木・建築資材）	
①リサイクル製品 -----	他- 6
②その他の資材 -----	他-16
(7) 橋梁関係資材	
①P C 関係資材	
①- 1 P C 鋼棒 -----	他-17
①- 2 碇着装置（横組横締用） -----	他-17
①- 3 スタッドジベル -----	他-18
①- 4 シースおよびその他支承附属品 -----	他-19
①- 5 ゴム支承 -----	他-20
2. ボーリング用資材	
① ダイヤモンドビット -----	他-21
3. 港湾関係資材	
(1) 後付防舷材アンカー（ケミカルアンカー） -----	他-22

1. 共通資材

(1) 木材

種 別	幅 cm	厚 cm	長 m	等 級	単位	単 価	備 考
松 角	15	15	1.8	1 等	m ³	34,000	
	6	6	4	特1等	〃	45,000	
種 別	末口 cm	長 m	用 途	単位	単 価	備 考	
松杭丸太	12	2	木杭用	本	(TP1987)		
	15	2	〃	〃	(TP1989)		
	18	2	〃	〃	1,690		
	21	2	〃	〃	2,370		
	12	3	〃	〃	(TP1988)		
	15	3	〃	〃	(TP1990)		
	18	3	〃	〃	2,520		
	21	3	〃	〃	3,490		
	12	4	〃	〃	1,740		
	15	4	〃	〃	(TP1991)		
	18	4	〃	〃	3,830		
	21	4	〃	〃	5,450		
	12	5	〃	〃	2,440		
	15	5	〃	〃	(TP1992)		
	18	5	〃	〃	5,340		
	21	5	〃	〃	7,620		
	12	6	〃	〃	3,280		
	15	6	〃	〃	(TP1993)		
	18	6	〃	〃	7,350		
	21	6	〃	〃	10,200		
	12	7	〃	〃	4,540		
	15	7	〃	〃	(TP1994)		
	18	7	〃	〃	9,970		
	21	7	〃	〃	13,400		
	12	8	〃	〃	5,960		
	15	8	〃	〃	(TP1995)		
	18	8	〃	〃	12,100		
	20	8	〃	〃	14,700		
	12	9	〃	〃	7,460		
	15	9	〃	〃	(TP1996)		
18	9	〃	〃	13,200			
20	9	〃	〃	17,500			
15	10	〃	〃	(TP1997)			

(2) 名板等

品名	規格・寸法	単位	材 質			備 考		
			ブロンズ	鑄 鉄	アルミ			
樋名板	200×300×13	枚	30,300	19,200	30,300	板厚mm	字厚mm	計mm
橋名板	200×500×13	〃	48,500	32,600	48,500	8	5	13
	450×150×20	〃	33,700	29,300	33,700	15	5	20
ダム(砂防)名板	500×800×15	〃	185,000	124,000	185,000	10	5	16
トンネル名板	400×600×13	〃	112,000	85,800	112,000	8	5	13
覆工厚の刻示体	200×350×10	〃	14,000	12,400	12,400			
用地境界板	A型100×40×2	〃	1,800	—	—	ボルト足付き		
〃	B型100×40×2	〃	1,400	—	—			

(3) セメント系固化材（一般品）

品名	単位	一般軟弱土用	高有機質土用	産業廃棄物用
バラ	t	11,500	14,000	32,500
フレコン（1 tパック）	t	13,000	15,500	
袋（25 kg入り）	袋	500	600	

- (注) 1. 荷姿の種類および目安となる取引対象数量は下記による。
 バラ、フレコン：300 t以上
 袋：300袋以上
2. 離島地域については、別途見積りを行う。
3. サイロ代は別途
4. 種別ごとの対象土は下記による。
 一般軟弱土用：砂質土・シルト・粘性土・火山灰質粘性土・有機質土および低含水のヘドロ等
 高有機質土用：PEAT等の高有機質土・高含水のヘドロ等
5. 種別ごとの用途は下記による。
 一般軟弱土用および高有機質土用
 道路の路床・路盤改良、仮設道路の造成、構造物の基礎地盤改良、法面保護・円弧すべり防止、
 山どめ壁の築造、掘削残土の改良、ヘドロ処理等
 産業廃棄物用
 下水汚泥・有害重金属類含有等の産業廃棄物
6. 対象となるメーカーおよび品名は、物価資料（月刊 積算資料〔一般品〕の対象品の欄）参照。

(4) 土質改良土関連

① F e 石灰混合物

地 区	単 位	価 格	備 考
長 崎	m ³	4,900	現場渡し
諫 早	〃	5,000	〃
大 瀬 戸	〃	5,100	〃
島 原 I	〃	5,100	〃
島 原 II	〃	5,300	〃
島 原 III	〃	5,400	〃
県北・田平 I	〃	5,000	〃
県北・田平 II	〃	5,000	〃

- (注) 1. F e 石灰処理土：F e 石灰（消石灰と微粉酸化鉄粉が主成分）を中央プラントにて土丹等と混合したプレミックス処理土で、舗装路床や構造物基礎地盤補強にF e 石灰工法として用いる。

2. Fe 石灰は特殊技術が必要につき工事規模別に下記の品質管理費を要する。

施工面積 (㎡)	0~100	100~500	500~1000	1000~5000
管理費 (円)	—	30,000	50,000	60,000

3. 夜間割増 (午後 10 時～午前 5 時) は、300 円/㎡とする。

4. 地区について

島原Ⅰ：雲仙市 (旧国見町、旧瑞穂町、旧吾妻町、旧愛野町、旧千々石町)
 島原Ⅱ：島原市 (旧有明町)、雲仙市 (旧小浜町 (雲仙除く)、旧南串山町)
 島原Ⅲ：島原市 (旧島原市)、雲仙市 (旧小浜町 (雲仙))、南島原市
 県北・田平Ⅰ：佐世保市 (旧佐世保市)、東彼杵郡の 3 町
 県北・田平Ⅱ：松浦市と北松浦郡の 8 町

②改良土プラント

I. 西海碎石株式会社 改良土事業部

住所 長崎市小江町1669
 電話 095-844-6956
 ファクス 095-844-7237

*発生土受入及び改良土 (工場渡し) の単価

発生土受入処理費 (工場渡し) 2,000円/㎡
 改良土40~0mm (工場渡し) 1,700円/㎡
 夜間深夜割増 (2項目共) 一律 300円/㎡加算

*営業時間

(通常) 午前 8 : 0 0 ~ 午後 5 : 0 0
 (夜間深夜) 午後 10 : 0 0 ~ 午前 5 : 0 0
 (休日) 日曜日

*その他条件

- ・利用申し込みは、工事開始の 2 ~ 3 日前迄に願います。
- ・アスファルト塊、コンクリート塊、ゴミ類及び金属等は混入しない事。
- ・含水比の高いへドロ状の土は搬入不可。
- ・発生土のみの受入は不可。

II. (有)平田工業所

住所 西彼杵郡時津町野田郷924-1
 電話 095-882-9149
 ファクス 095-882-9149

*発生土受入及び改良土 (工場渡し) の単価

発生土受入処理費 (工場渡し) 2,000円/㎡
 改良土50~0mm (工場渡し) 1,700円/㎡
 夜間深夜割増 (発生土受入) 300円/㎡加算
 (改良土) 300円/㎡加算

*営業時間

(通常) 午前 8 : 0 0 ~ 午後 5 : 0 0
 (夜間深夜) 午後 10 : 0 0 ~ 午前 5 : 0 0
 (休日) 日曜日

*その他条件

- ・ガラ混じり土 (アスファルト塊、コンクリート塊等) が混入のものは受入不可。
- ・ゴミ類及び金属類の混入した土は受入不可。
- ・泥土、汚染土は混入不可。
- ・発生土のみの受入は不可。

(5) コンクリート二次製品

① 魚巣ブロック

規 格	単 位	単 価				摘 要
		本 土	福江島	壱 岐	対 馬	
階段式大型魚巣Ⅰ型 1,118 × 550 × 740	個	11,500	15,200	—	—	547kg/個 1.63個/m ²
階段式大型魚巣Ⅱ型 500 × 550 × 1,150	〃	11,000	14,630	—	—	517kg/個 3.63個/m ²
階段式小型魚巣ブロック 400 × 350 × 252	〃	1,250	1,530	—	—	41kg/個 7.14個/m ²
直積魚巣ブロック 700 × 500 × 650	〃	7,000	8,860	—	—	266kg/個 2.86個/m ²
銀鱗Ⅱ型 500 × 995 × 600	〃	10,500	—	—	—	411kg/個 2.0個/m ²
〃 (天端用) 150 × 995 × 600	〃	5,010	—	—	—	196kg/個
エコーE50 500 × 500 × 650	個	—	—	—	—	212kg/個 4.0個/m ²
〃 (天端用) 500 × 250 × 650	〃	—	—	—	—	163kg/個
エコーE100 1,000 × 500 × 780	〃	—	—	—	—	400kg/個 2.0個/m ²
〃 (天端用) 1,000 × 125 × 780	〃	—	—	—	—	186kg/個
床張2号ブロック 菱和式 400 × 400 × 300	〃	1,500	1,870	—	—	64kg/個 6.25個/m ²

- (注) 1. 福江島単価は福江島本島のみ使用可能とする。それ以外の離島で使用する場合は、本土単価+海上運搬費、もしくは別途見積による。
2. 上記以外の規格品については見積、市場価格資料等によること。

② 環境保全型積みブロック

名称・規格	単位	本土	離島	摘要
長崎県型ポーラスブロック	m ²	T T 3 1 5 0		8.3個/m ²
NBブロック 500×250×350	個	1,050	離島全域 1,150	45kg/個 8.0個/m ²
ツインフォース 1,000×540×500	個	5,000	離島全域 5,400	218kg/個
イストーン Pブロック 820×1,200×600	個	23,000	福江島 28,000	722.0kg/個 1.05個/m ²
自立フレーム（標準タイプ） 894×2,000×615	個	24,000	福江島 26,000	883.0kg/個 0.5個/m ²
自立フレーム（基礎ブロック） 200×2,000×615	個	12,000	福江島 14,000	620.0kg/個 0.5個/m ²
野草Ⅰ型 498×248×350	個	1,000	福江島 1,100	45.0kg/個 8.0個/m ²
野草Ⅲ型 1,000×500×350	個	4,000	福江島 4,200	186.0kg/個 2.0個/m ²
テラ・グリーン 控35cm	m ²	7,050	別途海上運賃加算	43.0kg/個 8.3個/m ²
テラ・ウオール リバー 1,000×500×350	個	9,300	別途海上運賃加算	258.0kg/個 2.0個/m ²
テラ・ウオール ポーラスリバー 1,000×500×350	個	10,300	別途海上運賃加算	236.0kg/個 2.0個/m ²
蛍の棲むブロック Ⅰ型 500×2,000×500	個	19,800	別途海上運賃加算	510.0kg/個 1.0個/m ²
魚巣ブロック Ⅰ型 500×2,000×500	個	19,300	別途海上運賃加算	490.0kg/個 1.0個/m ²
ステイプバンク A型 1,500×660×500	個	25,000	別途海上運賃加算	604.0kg/個 1.0個/m ²
ステイプバンク B型 1,500×660×500	個	25,000	別途海上運賃加算	570.0kg/個 1.0個/m ²
ステイプバンク C型 1,500×660×500	個	25,000	別途海上運賃加算	563.0kg/個 1.0個/m ²
ステイプバンク Y型 1,200×330×350	個	7,000	別途海上運賃加算	154.0kg/個 2.52個/m ²
ステイプバンク L-凹型 1,500×660×750	個	17,500	別途海上運賃加算	400.0kg/個 1.0個/m ²
ステイプバンク L-割石 1,500×660×750	個	19,800	別途海上運賃加算	453.0kg/個 2.52個/m ²
葦辺Ⅱ型 250×500×350	個	900	別途海上運賃加算	45kg/個 8.0個/m ²
玉葉 500×1,000×480	個	8,500	別途海上運賃加算	333.0kg/個 1.79個/m ²
緑風 2,000×1,000×500	個	12,000	別途海上運賃加算	455.0kg/個 0.9個/m ²
花籠 700×285×600	個	1,920	別途海上運賃加算	80.0kg/個 4.5個/m ²

(6) 県産品資材（土木・建築資材）

掲載方針：県産品資材（土木・建築資材）の優先使用に関する要領（平成14年4月1日施行）に該当する土木・建築資材であること。

使用に当たっての留意事項

県内産リサイクル製品（土木・建築資材）は、価格が同等品の新材よりも高くても積極的に使用することとする。

① リサイクル製品

製品名 透水性平板（モルサ）リサイクル品

会社名 佐藤建設（株） TEL 0957-68-5300

呼び名	規格寸法 (mm)			重量 (kg/枚)	使用個数 (枚/m ²)	単位	価格	備考
	W	L	H					
ME-2	300	300	60	11.2	11.1	m ²	5,000	溶融スラグ25%以上
警告・誘導	300	300	60	11.4	11.1	枚	650	溶融スラグ15%以上
警告・誘導	300	300	80	11.4	11.1	枚	650	溶融スラグ15%以上
NOx、SoxCO ₂ 除去板	ME-2・警告・誘導、全製品に除去剤を混入させることによって製造する。 (価格は各製品単価に700円上乘せ。)							

- (注) 1. カラーは赤、緑、黄、黒、無色、茶の基本色。
 2. 価格は本土価格、離島は別途、海上運賃を加算する。
 3. 製品は一般廃棄物焼却灰の溶融スラグを主材料として製造されています。
 4. ME-2製品の厚さ80mmの場合、m²当たり200円高となる。
 5. 上記製品は無透水性製品もあります。
 6. NOx、SOx、CO₂除去板は国土交通省九州地方整備局九州技術情報課において登録許可製品です。
 7. 使用にあたっては溶融試験の結果を材料承認願いに添付させること。
 また、判断基準は一般廃棄物の溶融固化物に係わる目標基準。

製品名 モルサ・インターロッキングブロック

会社名 佐藤建設（株） TEL 0957-68-5300

呼び名	規格寸法 (mm)			重量 (kg/枚)	使用個数 (枚/m ²)	単位	価格	備考
	W	L	H					
R-2(透水性) 目地付き	100	200	60	2.5	50.0	枚	3,500	陶器、 溶融スラグ20%以上
R-1(無透水性) 目地付き	100	200	60	2.6	50.0	枚	3,450	溶融スラグ20%以上
NOx、SoxCO ₂ 除去板	R-2、R-1全製品に除去剤を混入させることによって製造する。 (価格は各製品単価に700円上乘せ。)							

- (注) 1. カラーは赤、緑、黄、黒、無色、茶の基本色。
 2. 価格は本土価格、離島では別途、海上運賃を加算する。
 3. 製品は一般廃棄物焼却灰の溶融スラグを主材料として製造されています。
 4. R-2、R-1製品の厚さ80mmの場合、m²当たり200円高となる。
 5. 上記製品は無透水性製品もあります。
 6. NOx、SOx、CO₂除去板は国土交通省九州地方整備局九州技術情報課において登録許可製品です。
 7. 使用にあたっては溶融試験の結果を材料承認願いに添付させること。
 また、判断基準は一般廃棄物の溶融固化物に係わる目標基準。

製品名 大型積みブロック (リサイクル品)**会社名** 佐藤建設 (株) **TEL** 0957-68-5300

呼び名	規格寸法 (mm)			重量 (kg/個)	使用個数 (個/m ²)	単位	価格	備 考
	W	L	H					
リバーサイドブロック (透水性)	1000	660	1000	約 900	1.0	個	9,600	溶融スラグ15%以上
エコ・ガードS (無透水)	1000	660	1000	約 900	1.0	個	9,600	溶融スラグ30%以上

- (注) 1. 製品は一般廃棄物焼却灰の溶融スラグを主材料として製造されています。
 2. 製品は工場渡し単価です。
 3. 上記製品は1/2型もあります。
 4. 使用にあたっては溶出試験の結果を材料承認願いに添付させること。
 また、判断基準は一般廃棄物の溶融固化物に係わる目標基準。

製品名 リサイクル透水レンガ (e-ブロック)**会社名** (株) ホクショウ **TEL** 0956-48-8102

呼び名	規格寸法 (mm)	重量 (kg/枚)	使用個数 (枚/m ²)	単位	価格	備 考
e-ブロック	230×114×50	2.8	37	個	225	
	230×114×60	3.4	37	個	235	
	230×114×80	4.5	37	個	385	
e-ブロック 視覚障害者用 点字・誘導	230×114×50	3.0	38	個	515	
	230×114×60	3.5	38	個	550	
	230×114×80	4.7	38	個	800	
	150×150×50	2.8	45	個	435	
	150×150×60	3.4	45	個	500	
	150×150×80	4.5	45	個	730	

- (注) 1. 下水道汚泥溶融スラグを主材料として製造されています。
 2. 価格は本土価格。離島は別途海上運賃を加算する。
 3. 使用にあたっては溶出試験の結果を材料承認願いに添付させること。
 また、判断基準は一般廃棄物の溶融固化物に係わる目標基準。

製品名 舗装用インターロッキングブロック**会社名** 長崎サイクルブロック開発協同組合 **TEL** 0956-85-3531

呼び名	規格寸法 (mm)			重量 (kg/枚)	使用個数 (枚/m ²)	単位	価格	備 考
	W	L	H					
EG-A	200	100	60	2.5	50.0	m ²	3,800	
EG-AS	200	100	60	2.5	50.0	m ²	6,500	ショット仕上げ
EG-C	200	100	60	2.5	50.0	m ²	4,700	
EG-CS	200	100	60	2.5	50.0	m ²	7,400	ショット仕上げ
EG-C 透水	200	100	60	2.5	50.0	m ²	4,800	
EG-CS 透水	200	100	60	2.5	50.0	m ²	7,500	ショット仕上げ

- (注) 1. 陶磁器片と下水道汚泥溶融スラグを主材料として製造されています。
 2. 価格は本土価格。離島は別途海上運賃を加算する。
 3. 厚さ80mmタイプ(重量3.3kg)は、上記価格に各200円加算する。
 4. 使用にあたっては溶出試験の結果を材料承認願いに添付させること。
 また、判断基準は一般廃棄物の溶融固化物に係わる目標基準。

製品名 エコダス透水性平板 (リサイクル品)

会社名 (有) ブルースカイ **TEL** 0957-54-6236

呼び名	規格寸法 (mm)			重量 (kg/枚)	使用個数 (枚/m ²)	単位	価格	備 考
	W	L	H					
透水性平板BE	300	300	60	12.0	11.1	m ²	5,000	
〃 BEW	300	600	60	24.0	5.5	m ²	5,000	
〃 BEH	300	300	80	15.0	11.1	m ²	5,300	
〃 BEWH	300	600	80	32.0	5.5	m ²	5,300	
〃 誘導A型	300	300	60	13.0		枚	680	JIS T9251 同等品
〃 誘導AH型	300	300	80	15.0		枚	710	JIS T9251 同等品
〃 点字B型	300	300	60	13.0		枚	680	JIS T9251 同等品
〃 点字BH型	300	300	80	15.0		枚	710	JIS T9251 同等品

- (注) 1. 一般廃棄物焼却灰の溶融スラグを主材料として製造されています。
 2. カラー基本色は、ホワイト・ワインレッド・グリーン・イエロー・グレー・ブラウン・オレンジ・ブラックの8色。
 3. 価格は本土価格。離島は別途海上運賃を加算する。
 4. 使用にあたっては溶出試験の結果を材料承認願いに添付させること。
 また、判断基準は一般廃棄物の溶融固化物に係わる目標基準。

製品名 エコダス透水性インターロッキングブロック (リサイクル品)

会社名 (有) ブルースカイ **TEL** 0957-54-6236

呼び名	規格寸法 (mm)			重量 (kg/枚)	使用個数 (枚/m ²)	単位	価格	備 考
	W	L	H					
透水性ｲﾝﾀｰ BESS	100	100	60	1.5	100.0	m ²	3,800	
透水性ｲﾝﾀｰ BES	100	200	60	3.0	50.0	m ²	3,800	
透水性ｲﾝﾀｰ BESSH	100	100	80	2.3	100.0	m ²	4,100	
透水性ｲﾝﾀｰ BESH	100	200	80	4.5	50.0	m ²	4,100	

- (注) 1. 一般廃棄物焼却灰の溶融スラグを主材料として製造されています。
 2. カラー基本色は、ホワイト・ワインレッド・グリーン・イエロー・グレー・ブラウン・オレンジ・ブラックの8色。
 3. 価格は本土価格。離島は別途海上運賃を加算する。
 4. 使用にあたっては溶出試験の結果を材料承認願いに添付させること。
 また、判断基準は一般廃棄物の溶融固化物に係わる目標基準。

製品名 エコダス透水性コンクリートグレーチング (リサイクル品)

会社名 (有) ブルースカイ TEL 0957-54-6236

品名	タイプ	みぞ幅(mm)	寸法・規格	単位	価格	備考
エコダス透水性 コンクリートグ レーチング	E1	250	995×360×44	本	5,500	既成グレーチング は並目タイプ
		300	995×410×50	本		
		400	995×510×65	本		
	E2	250	995×360×44	本	5,500	
		300	995×410×50	本		
		400	995×510×60	本		
	E3	250	995×360×38	本	5,500	
		300	995×410×44	本		
		400	995×510×50	本		
	E4	500	995×620×90	本	6,500	
		500	995×620×75	本		
		500	995×620×60	本		

- (注) 1. 一般廃棄物焼却灰の溶融スラグを主材料として製造されています。
 2. 本価格は、引き取り・納品の輸送費も含まれます。
 3. 着色は、基本色(グリーン・グレー・無色・ブラック・紅柄)。
 4. 価格は本土価格。離島は別途海上運賃を加算する。
 5. 使用にあたっては溶出試験の結果を材料承認願いに添付させること。
 また、判断基準は一般廃棄物の溶融固化物に係わる目標基準。

製品名 エスブロック (リサイクルインターロッキングブロック)

会社名 (株) スエオカ TEL 0956-62-2121

呼び名	規格寸法 (mm)			重量 (kg/枚)	使用個数 (枚/m ²)	単位	価格	備考
	W	L	H					
エスブロック 透水性	200	100	60	2.5	50.0	m ²	3,500	
エスブロック ノーマル	200	100	60	2.7	50.0	m ²	3,450	
エスブロック 透水性エンボス	200	100	60	2.5	50.0	m ²	4,300	
エスブロック エンボス	200	100	60	2.7	50.0	m ²	4,000	
エスブロック ブラッシュ	200	100	60	2.8	50.0	m ²	6,500	
エスブロック アケル 保水性	200	100	60	2.4	50.0	m ²	4,800	
エスブロック アケルブラッシュ 保水性	200	100	60	2.5	50.0	m ²	6,500	

- (注) 1. 下水道汚泥溶融スラグを主材料として製造されています。
 2. 厚さ 80 mmタイプは、上記価格に各 200 円加算する。
 3. 価格は本土価格。離島は別途海上運賃を加算する。
 4. エンボスとは、表面に浮き彫り加工を施したノンスリップタイプです。
 ブラッシュとは、ショットブラスト加工により自然石の風合いにしあげています。
 5. 使用にあたっては溶出試験の結果を材料承認願いに添付させること。
 また、判断基準は一般廃棄物の溶融固化物に係わる目標基準。

製品名 エスブロック (リサイクル平板)

会社名 (株) スエオカ TEL 0956-62-2121

呼び名	規格寸法 (mm)			重量 (kg/枚)	使用個数 (個/m ²)	単位	価格	備考
	W	L	H					
エスブロック 透水性	300	300	60	11.5	11.1	m ²	4,800	
エスブロック ノーマル	300	300	60	12.7	11.1	m ²	4,200	
エスブロック ブラッシュ	300	300	60	12.7	11.1	m ²	7,200	
エスブロック 視覚障害者用透水性	300	300	60	11.5	11.1	m ²	6,000	
エスブロック 視覚障害者用	300	300	60	12.7	11.1	m ²	5,500	
エスブロック 視覚障害者用 ブラッシュ仕上げ	300	300	60	12.7	11.1	m ²	8,500	
エスブロック アクル 保水性	300	300	60	11.5	11.1	m ²	5,500	
エスブロック アクルブラッシュ 保水性	300	300	60	11.5	11.1	m ²	7,200	

- (注) 1. 下水道汚泥溶融スラグを主材料として製造されています。
 2. 厚さ 80 mmタイプは、上記価格に各 200 円加算する。
 3. 価格は本土価格。離島は別途海上運賃を加算する。
 4. エンボスとは、表面に浮き彫り加工を施したノンスリップタイプです。
 ブラッシュとは、ショットブラスト加工により自然石の風合いにしあげています。
 5. 使用にあたっては溶出試験の結果を材料承認願いに添付させること。
 また、判断基準は一般廃棄物の溶融固化物に係わる目標基準。

製品名 エコタイル

会社名 聖栄陶器 (有) TEL 0956-82-2530

呼び名	規格寸法 (mm)			重量 (kg/枚)	使用個数 (個/m ²)	単位	価格	備考
	長さ	幅	厚み					
エコタイル (白色タイル)	226.5	60	10	2.6	69.0	枚	67	

- (注) 1. 陶器くずを主材料として製造されています。
 2. 価格は本土価格。離島は別途海上運賃を加算する。

製品名 ポリカーガード (車止め)

会社名 (有)平田工業所

TEL 095-881-2990

品名	製品サイズ(mm)	重量/本 (kg)	単価/本	備考
ポリカーガード (H=150)	L=1,000	54	18,400	
	L=1,500	81	27,600	
	L=2,000	108	36,800	
	L=2,500	135	46,000	
	L=3,000	162	55,200	
	L=3,500	189	64,400	
	L=4,000	216	73,600	
ポリカーガード (H=200)	L=1,000	96	30,600	
	L=1,500	144	45,900	
	L=2,000	192	61,200	
	L=2,500	240	76,500	
	L=3,000	288	91,800	
	L=3,500	336	107,100	
	L=4,000	384	122,400	

- (注) 1. 岸壁全面車止め製品である。
 2. 粗骨材の一部に再生砕石を材料として製造されています。
 3. 価格は本土価格。離島は別途海上運賃を加算する。

製品名 中性固化材 (地盤改良材)

会社名 (株)真人

TEL 0957-48-1022

呼び名	単位	価格	備考
再生石膏 土質安定処理用 エコパ (I)	t	15,000	地盤改良材

- (注) 1. 廃石膏ボード、廃石膏を粉砕、分離して石膏のみ焼成し原材料としている。
 2. 使用に際しては、各現場で配合設計試験を実施すること。また、セメント系固化材と併用する場合は六価クロム溶出試験実施要領(案)(平成13年5月)に基づき試験を実施すること。

製品名 マテリアルプランター

会社名 (株)真人

TEL 0957-48-1022

品名	製品サイズ(mm)	単価/個	備考
椿	W770*D340*H270	12,000	
野菜	W700*D300*H300	20,000	
クレシヤン	W920*D360*H460	30,000	
疑木	W500*D100*H400	5,000	
縁石	W600*D10*H200	3,000	

- (注) 1. 廃石膏ボード、廃石膏を粉砕、分離して石膏のみ焼成し主材料としている。

製品名 サイクリート (透水性コンクリート) 舗装

会社名 当麻産業(株) TEL 0957-53-8745

品名	色	単位	価格 (厚さcm)						備考
			5	6	7	8	9	10	
サイクリート 舗装	無色	m ²	5,300	5,500	5,700	6,600	7,400	7,600	
	ワインレッド イエロー ブラック	m ²	5,500	5,800	6,000	6,800	7,600	7,900	
	オレンジ ブラウン	m ²	5,600	5,800	6,100	6,800	7,700	7,900	
	ホワイト	m ²	5,700	6,000	6,200	6,900	7,800	8,000	
	ダークグリーン	m ²	5,900	6,300	6,600	7,100	8,000	8,300	
	ブルー	m ²	6,500	7,000	7,400	7,600	8,300	9,000	
	ロイヤルブルー	m ²	9,200	10,200	11,200	12,200	13,200	14,200	

- (注) 1. 一般廃棄物焼却灰の溶融スラグを材料としてされている。
 2. 単価は、材工共の価格である。(直接工事費)
 3. 上記価格の適用は、施工規模が200 m²以上を対象とする。
 4. 舗装厚8 cm以上は、2層施工となる。
 5. 使用にあたっては溶融試験の結果を材料承認願いに添付させること。
 また、判断基準は一般廃棄物の溶融固化物に係わる目標基準。

製品名 サイクリートグレーチング (透水性コンクリートグレーチング)

会社名 当麻産業(株) TEL 0957-53-8745

品名	みぞ幅(mm)	寸法・規格等	表面積	体積	単位	価格	備考
サイクリート グレーチング	200	995*300*44	0.030	0.013	本	7,400	既設グレーチング 再利用
	250	995*350*44	0.035	0.015	本	7,400	
	300	995*400*50	0.040	0.020	本	7,900	
	350	995*450*55	0.045	0.025	本	7,900	
	400	995*500*65	0.050	0.032	本	8,900	
	450	995*550*75	0.055	0.041	本	8,900	
	500	995*600*90	0.060	0.054	本	9,900	
	600	995*700*100	0.070	0.070	本	9,900	

- (注) 1. 一般廃棄物焼却灰の溶融スラグを主材料として製造されています。
 2. 本価格は、引き取り・納品の輸送費も含まれます。
 3. 基本色は、グレー・グリーン・イエロー・ブラウン・ワインレッド・オレンジ・ブラック・弁柄。
 その他の色は別途見積。
 4. 細目タイプは基本単価の10%増し
 5. 価格は本土価格。離島は別途見積。
 6. 上記、寸法・規格以外については、別途見積。
 7. 使用にあたっては溶融試験の結果を材料承認願いに添付させること。
 また、判断基準は一般廃棄物の溶融固化物に係わる目標基準。

製品名 エコサイクルコンボ

富士見緑化㈱

054-283-2933

会社名 富士見緑化㈱九州支店

TEL 092-475-2271

呼び名	規格	単位	価格	備考
エコサイクルコンボ	40ℓ	ℓ	物価資料	土壌改良材(バーク堆肥)

(注) 1. 価格は市場単価の法面工(植生基盤吹付工)を適用できる。(施工規模加算額、補正係数は土木工事標準積算基準による。)

製品名 高アルカリ防草材『雑草ポリス』

会社名 ㈱ホクショウ

TEL 0956-48-8101

呼び名	規格	単位	価格	備考
高アルカリ防草材 『雑草ポリス・マルチ20』	5~20mm 4cm敷厚	m3	65,500	本土地区
	5~20mm 4cm敷厚	m3	104,000	壱岐 船運賃込み
	5~20mm 4cm敷厚	m3	111,000	対馬 船運賃込み
	5~20mm 4cm敷厚	m3	89,000	五島・上五島 船運賃込み

(注) 1. 現場車上渡し価格。
2. 4m3以下は別途運賃必要。

製品名 大型積みブロック(環境付加低減型)

会社名 ㈱ヤマックス

TEL 0957-78-2131

呼び名	規格 B * H * 控え	単位	重量 (kg/個)	使用個数 (個/m ²)	価格	備考
大型積みブロック (環境付加低減型)	1250 * 800 * 400	個	420	1.0	—	
	1250 * 800 * 450	個	430	1.0	—	
	1250 * 800 * 500	個	440	1.0	—	
	1250 * 800 * 550	個	450	1.0	—	
	1250 * 800 * 750	個	665	1.0	—	
	1250 * 800 * 1000	個	735	1.0	—	
	1250 * 800 * 1250	個	910	1.0	—	
	1250 * 800 * 1500	個	1,005	1.0	—	
	※ 1250 * 800 * 1750	個	1,150	1.0	23,000	
	1250 * 800 * 2000	個	1,245	1.0	—	
	1250 * 800 * 2250	個	1,340	1.0	—	
	1250 * 800 * 2500	個	1,435	1.0	—	

(注) 1. 上記サイズは、施工単価を適用可。上記サイズ以外に1/2型もあります。
2. 製品は一般廃棄物焼却灰の溶融スラグを使用して製造されています。
3. 使用にあたっては、溶出試験の結果を材料承認願いに添付させること。
また、判断基準は一般廃棄物の溶融固化物に係わる目標基準。

製品名 ボックスカルバート (環境付加低減型)

会社名 ㈱ヤマックス

TEL 0957-78-2131

呼び名	規格 B * H * L	単位	重量 (kg/本)	価格	備考
ボックスカルバート (環境付加低減型)	600 * 600 * 2000	本	2,000	66,500	
	700 * 700 * 2000	本	2,260	75,100	
	800 * 800 * 2000	本	2,520	83,800	
	900 * 600 * 2000	本	2,390	77,200	
	900 * 900 * 2000	本	2,780	89,800	
	1000 * 800 * 2000	本	2,900	92,700	
	※ 1000 * 1000 * 2000	本	3,160	—	
	1000 * 1500 * 2000	本	3,810	126,000	
	1100 * 1100 * 2000	本	3,420	114,000	
	1200 * 800 * 2000	本	3,160	111,000	
	1200 * 1000 * 2000	本	3,420	121,000	
	※ 1200 * 1200 * 2000	本	3,680	—	
	1200 * 1500 * 2000	本	4,070	143,000	
	1300 * 1300 * 2000	本	4,100	144,000	
	1400 * 1400 * 2000	本	4,540	160,000	
	※ 1500 * 1000 * 2000	本	4,470	—	
	1500 * 1200 * 2000	本	4,750	176,000	
	※ 1500 * 1500 * 2000	本	5,170	—	
	※ 1800 * 1500 * 2000	本	6,050	—	
	※ 1800 * 1800 * 2000	本	6,500	—	
	※ 2000 * 1500 * 2000	本	6,980	—	
	2000 * 1800 * 2000	本	7,460	248,000	
	※ 2000 * 2000 * 2000	本	7,780	—	
	2200 * 1800 * 1500	本	6,570	225,000	
	2200 * 2200 * 1500	本	7,110	243,000	
	※ 2300 * 2000 * 1500	本	6,990	—	
	※ 2300 * 2300 * 1500	本	7,400	—	
	2400 * 2000 * 1500	本	7,530	268,000	
	2400 * 2400 * 1500	本	8,100	270,000	
	2500 * 1500 * 1500	本	7,340	244,000	
	2500 * 1800 * 1500	本	7,790	259,000	
	※ 2500 * 2000 * 1500	本	8,090	—	
	※ 2500 * 2500 * 1500	本	8,840	—	
※ 2800 * 2000 * 1000	本	6,290	—		
※ 2800 * 2500 * 1000	本	6,840	—		
3000 * 1500 * 1000	本	6,780	206,000		
※ 3000 * 2000 * 1000	本	7,370	—		
※ 3000 * 2500 * 1000	本	7,970	—		
※ 3000 * 3000 * 1000	本	8,570	—		

- (注) 1. 上記価格は、本土価格であるため、離島は別途海上運賃を加算する。
 2. ※印サイズは施工単価適用サイズです。価格は施工単価を使用する。
 3. 製品は一般廃棄物焼却灰の溶融スラグを使用して製造されています。
 4. 使用にあたっては、溶出試験の結果を材料承認願いに添付させること。
 また、判断基準は一般廃棄物の溶融固化物に係わる目標基準。

製品名 エコリート (透水性カラーコンクリート) 舗装

会社名 株式会社 対星 TEL 0920-52-1111

品名	色	単位	価格 (厚さcm)						備考
			5	6	7	8	9	10	
エコリート舗装	無色	m ²	5,300	5,500	5,700	6,600	7,450	7,650	
	ワインレッド イエロー ブラック	m ²	5,550	5,800	6,050	6,800	7,680	7,900	
	オレンジ ブラウン	m ²	5,620	5,880	6,140	6,850	7,730	7,970	
	ホワイト	m ²	5,710	6,000	6,280	6,930	7,820	8,060	
	ダークグリーン	m ²	5,950	6,310	6,610	7,120	8,040	8,300	
	ブルー	m ²	6,550	7,000	7,450	7,600	8,380	9,000	
	ロイヤルブルー	m ²	9,240	10,230	11,210	12,250	13,210	14,200	

- (注) 1. 一般廃棄物焼却灰の溶融スラグを材料としてされている。
 2. 単価は、材工共の価格である。(直接工事費)
 3. 上記価格の適用は、施工規模が100 m²以上を対象とする。100 m²未満は別途見積。
 4. 原則として2層施工となる。下層に溶融スラグを使用。
 5. 使用にあたっては溶融試験の結果を材料承認願いに添付させること。
 また、判断基準は一般廃棄物の溶融固化物に係わる目標基準。

製品名 エコリートグレーチング (透水性カラーコンクリート)

会社名 株式会社 対星 TEL 0920-52-1111

品名	みぞ幅(mm)	寸法・規格等	表面積	体積	単位	価格	備考
エコリートグレーチング	200	995*300*44	0.299	0.013	本	8,000	既設グレーチング 再利用
	250	995*350*44	0.348	0.015	本	8,000	
	300	995*400*50	0.398	0.020	本	8,500	
	400	995*450*55	0.448	0.025	本	8,500	
	450	995*500*65	0.498	0.032	本	9,500	
	500	995*550*75	0.547	0.041	本	9,500	
	550	995*600*90	0.597	0.054	本	10,500	
	600	995*700*100	0.697	0.070	本	10,500	

- (注) 1. 一般廃棄物焼却灰の溶融スラグを主材料として製造されています。
 2. 本価格は、引き取り・納品の輸送費も含まれます。
 3. 基本色は、グレー・グリーン・イエロー・ブラウン・ワインレッド・オレンジ・ブラック・弁柄。
 その他の色は別途見積。
 4. 上記、寸法・規格以外については、別途見積。
 5. 使用にあたっては溶融試験の結果を材料承認願いに添付させること。
 また、判断基準は一般廃棄物の溶融固化物に係わる目標基準。

② その他の資材

製品名 さいかいかんきょうせき 西海環境石

会社名 (有)長崎栄光商事

TEL 0959-28-1165

呼び名	規格	単位	価格	備考
<small>さいかいかんきょうせき</small> 西海環境石 (雲母片岩)	(厚み) (長さ) 10~20×40~50cm	m ²	37,800	

- (注) 1. 西海環境石は、自然石の雲母片岩を材料として製造されています。
2. 一般的な景観用石材の花崗岩と比べ保水力に優れ、熱伝導率が低いので公園や路肩等での植栽用石積みとして使用されています。
3. 上記寸法、規格以外については別途見積。
4. 本価格は、輸送費は含まれていません。

(7) 橋梁関係資材

① PC関係資材

①-1 PC鋼棒

規格	形状	φ17m/m 円/kg	φ23m/m～φ32m/m 円/kg	備考
A種1号 (SBPR) 80/95	1m以上3m未満	—	—	
	3m以上4m未満	—	—	
	4m以上5m未満	(TT5401)	(TT5402)	
	5m以上8m未満	—	—	
	8m以上	—	—	
B種1号 (SBPR) 95/110	1m以上3m未満	313	302	
	3m以上4m未満	259	251	
	4m以上5m未満	(TT5405)	(TT5406)	
	5m以上8m未満	242	235	
	8m以上	247	239	

※ 離島地域の場合は海上運搬費を別途加算すること。

①-2 礎着装置 (横組横締用)

(シングルストランド工法)

規格	グリップ (個)	グリッド (組)	アンカープレート (個)			備考
			$\theta = 90^\circ$	$70^\circ < \theta < 90^\circ$	$\theta < 70^\circ$	
1-T 15.2m/m	1,370	130	520	1,040	1,560	極東鋼弦
1-T 17.8m/m	(TP3876)	(TP3865)	(TP3935)	1,520	2,280	
1-T 19.3m/m	(TP3877)	(TP3866)	(TP3936)	1,520	2,280	
1-T 21.8m/m	(TP3878)	(TP3867)	(TP3937)	2,180	3,270	

(PC鋼棒工法)

規格	グリッド (個)	アンカープレート (個)			備考
		$\theta = 90^\circ$	$70^\circ < \theta < 90^\circ$	$\theta < 70^\circ$	
φ17m/m	130	(TP3930)	800	1,200	
φ23m/m	(TP3860)	(TP3931)	1,500	2,250	
φ26m/m	(TP3861)	(TP3932)	2,160	3,240	
φ32m/m	300	(TP3933)	3,900	5,850	

①-3 スタッドジベル

品名	規格	単位	価格
スタッドジベル	φ 19m/m×100m/m	本	199
〃	〃 110 〃	〃	203
〃	〃 120 〃	〃	206
〃	〃 130 〃	〃	210
〃	〃 140 〃	〃	214
〃	〃 150 〃	〃	218
〃	φ 22m/m 100 〃	〃	226
〃	〃 110 〃	〃	232
〃	〃 120 〃	〃	240
〃	〃 130 〃	〃	247
〃	〃 140 〃	〃	254
〃	〃 150 〃	〃	263
〃	〃 220 〃	〃	331
異形スタッド	D22m/m 200 〃	〃	563
〃	〃 300 〃	〃	611
〃	〃 350 〃	〃	650
〃	〃 400 〃	〃	672
〃	〃 450 〃	〃	709

※ 溶接込み価格とする。

①-4 シースおよびその他支承附属品

品名	規格	単位	価格
シース	φ 35mm	m	(TP3907)
	〃 40 〃	〃	(TP3909)
	〃 45 〃	〃	~
	〃 50 〃	〃	(TP3911)
	〃 55 〃	〃	(TP3915)
	〃 60 〃	〃	(TP3912)
	〃 65 〃	〃	(TP3913)
	〃 70 〃	〃	383
	〃 75 〃	〃	(TP3914)
	〃 80 〃	〃	552
デッド アンカー	12φ 5mm用	ヶ所	—
	〃 7 〃	〃	—
	〃 8 〃	〃	—
	T12, 12.4 〃	〃	24,300
	〃 15.2 〃	〃	34,200
煉炭	4寸	個	100
品名	規格	単価 (円/個)	
		円形 (固定用)	楕円 (可動用)
アンカー キャップ	32A×300	330	391
	40A×300	(TP3970)	(TP3972)
	〃 ×350	(TP3971)	(TP3973)
	50A×300	(TP3976)	(TP3980)
	〃 ×350	(TP3977)	(TP3981)

品名	規格	単位	価格
RD パッキン	φ 100×10	円/枚	115
	〃 ×20	〃	230
	φ 150×10	〃	262
	〃 ×20	〃	524
アンカーボルト	各種	円/kg	180
スパイラル筋	φ 9m/m× 1	〃	307
アガスN, K		〃	—
発泡スチロール	t =10mm	円/m ²	168

①-5 ゴム支承

品名	軟質層の厚 te×n	製品厚 t		補強材厚ts		単位	価格	
		ゴム被覆	切断	ゴム被覆	切断		ゴム被覆	切断
標準設計 ゴム支承 (R b H)	10×2	32	24	2t×3	1t×2 2t×1	m ²	137,000	—
	12×2	36	28			"	150,000	—
	14×2	40	32			"	163,000	—
	16×2	44	36			"	176,000	—
	10×3	44	36	2t×4	1t×2 2t×2	"	190,000	—
	12×3	50	42			"	208,000	—
	14×3	56	48			"	227,000	—
	16×3	62	54			"	247,000	—
	18×3	68	62	2t×4	2t×4	"	267,000	—
	20×3	74	68			"	288,000	—
	16×4	80	72	2t×5	1t×2 2t ×3	"	316,000	—
	18×4	88	82	9t×1 2t ×4	2t×5	"	343,000	—
	16×5	98	90	2t×6	1t×2 2t ×4	"	383,000	—
	20×4	103	90	9t×1 2t ×4	2t×5	"	398,000	—
	22×4	111	98	9t×1 2t ×5	2t×6	"	426,000	—
	18×5	115	102			"	444,000	—
20×5	125	112	"			479,000	—	
22×5	135	122	"			514,000	—	
24×5	145	132	"	"	"	549,000	—	
けた橋用 ゴム支承 (R b P)	8×2=16	25	19	1t×3=3		m ²	141,000	—
	8×3=24	34	28	1t×4=4		"	193,000	—
	10×3=30	40	34			"	212,000	—
	8×4=32	43	37	1t×5=5		"	244,000	—
	10×4=40	51	45			"	269,000	—
スラブ橋用 ゴム支承 (R b S)	クロプロ ^レ ン系 合成ゴム厚t	硬質ゴム	合成繊維	横軸方向製品寸法			硬質ゴム	合成繊維
	10×2=20	23	20	150		m ²	59,000	—
	15×2=30	33	30	150		"	85,700	—
	12×3=36	42	36	200		"	108,000	—
コンクリートビンジ 用緩衝ゴム	S B R	単層10				m ²	10,000	
		単層30				"	30,000	
	C R	単層10				"	21,200	
		単層30				"	63,600	

- 注) 1. 標準設計用ゴム支承は、(社)日本道路協会支承標準設計標準品
 2. けた橋用 (JIS A 5316)、スラブ橋用 (JIS A 5313)、ゴム支承は JIS けた用標準品
 3. 標準設計及びけた橋用標準外寸法品加算額
 ゴム被覆タイプ
 製品厚 t ≤ 56 15% (厚み別)
 56 < t < 100 20% (")
 100 ≤ t 25% (")
 4. 穴加工費は別途
 5. 対象メーカー及び、ブランド品の詳細は積算資料 P262 を参照のこと
 6. 離島は別途見積もり

2. ボーリング用資材

① ダイヤモンドビット

種別	孔径 (mm)	標準 植込量 (ct)	価 格			軟 岩Ⅱ	硬 岩	備 考
			加工料	新品価格	ダイヤ 価 格	22mリセット 摩耗率20%	11mリセット 摩耗率20%	
サーフェイスダイヤモンドビット	46	12	17,600	114,000	98,000	(TP5022) ～ (TP5063)	各サイズシングル用	
	56	14	21,500	133,000	114,000			
	66	18	24,400	169,000	147,000			
	76	24	30,500	224,000	196,000			
	86	28	37,800	263,000	228,000			
	101	30	42,800	284,000	245,000			
	116	34	47,300	322,000	270,000			
	127	40	65,900	388,000	326,000			
	131	45	67,400	431,000	367,000			
	146	50	70,200	474,000	408,000			
	167	53	76,600	505,000	433,000			(TP5001) ～ (TP5010)
179	60	96,100	582,000	490,000				
種別	孔径 (mm)	標準 植込量 (ct)	価 格			軟 岩Ⅱ	硬 岩	備 考
			加工料	新品価格	ダイヤ 価 格	57mリセット 摩耗率20%	37mリセット 摩耗率20%	
ダイヤモンドリーマー	46	4	16,900	45,400	29,700	400	610	各サイズシングル用
	56	5	20,200	55,100	37,100	480	740	
	66	6	24,100	66,400	44,500	(TP5060) ～ (TP5073)		
	76	7	29,800	79,600	52,000			
	86	7	36,900	85,900	52,000			
	101	9	41,800	105,000	66,800			
	116	10	46,800	118,000	74,300			
	127	12	60,000	145,000	89,100			
	131	15	60,800	168,000	111,000		(TP5011) ～ (TP5020)	
	146	18	62,700	192,000	133,000			
	167	18	73,400	203,000	133,000			
179	20	90,900	235,000	148,000				

サーフェイスダイヤモンドビット及びダイヤモンドリーマーのm当り損料

1. 損料計算式

$$\text{損料} = \frac{[(\text{植込量 ct}) \times (\text{摩擦率}\%) \times (\text{ダイヤ単価})] + [\text{加工料}]}{\text{リセットするまで掘進できるm数}}$$

- (注) (1) 加工料=鋳込料+脱石料+表面硬装料
 (2) 摩耗率=φ46m/m～179m/m 20%
 (3) リセットm数
 (4) 上期の損料計算式は森林整備歩掛に合わせる為、土木等で使用の場合は注意

	サーフェイスダイヤモンドビット		ダイヤモンドリーマー	
岩 質	軟 岩 Ⅱ	硬 岩	軟 岩 Ⅱ	硬 岩
孔 径	φ46m/m～179m/m		φ46m/m～179m/m	
リセットm数	22	11	57	37

(5) 植込料 ct

孔径	φ46m/m	φ56m/m	φ66m/m	φ76m/m	φ86m/m	φ101m/m
サーフェイスダイヤモンドビット	12	14	18	24	28	30
ダイヤモンドリーマー	4	5	6	7	7	9
孔径	φ116m/m	φ127m/m	φ131m/m	φ146m/m	φ167m/m	φ179m/m
サーフェイスダイヤモンドビット	34	40	45	50	53	60
ダイヤモンドリーマー	10	12	15	18	18	20

3. 港湾関係資材

(1) 後付防舷材アンカー (ケミカルアンカー)

ボルトの形状寸法	材 質	適用防舷材	価 格	備 考
$\phi^{3/4}$ (19m/m) $\ell=250\text{m/m}$	SUS製	V型 130H	4,680	削孔長 $\ell=200\sim 210\text{m/m}$
$\phi^{3/4}$ (19m/m) $\ell=250\text{m/m}$	"	" 150H	4,780	削孔長 $\ell=200\sim 210\text{m/m}$
$\phi 1$ (25m/m) $\ell=300\text{m/m}$	"	" 200H	7,430	" $\ell=250\sim 260\text{m/m}$
$\phi 1$ (25m/m) $\ell=300\text{m/m}$	"	" 250H	7,430	" $\ell=250\sim 260\text{m/m}$
$\phi 1^{1/4}$ (32m/m) $\ell=400\text{m/m}$	"	" 300H	12,100	" $\ell=300\sim 310\text{m/m}$
$\phi 1^{1/2}$ (38m/m) $\ell=450\text{m/m}$	"	" 400H	15,400	" $\ell=350\sim 360\text{m/m}$
$\phi 1^{1/2}$ (38m/m) $\ell=450\text{m/m}$	"	" 500H	15,400	" $\ell=350\sim 360\text{m/m}$

※レジンカプセル含む

再資源化处理施設 (As,Co) 一覧表 及び産業破棄物処理価格

再資源化処理施設(As,Co)一覧及び産業廃棄物処理価格

長崎土木事務所管内

位置 図	事業所名 事業所所在地 電話番号	処理地(工場)名 処理地(工場)所在地 電話番号	許可番号	受入時間 休日 時間外	処 理 価 格(円)					大きさの制限 (最大寸法:cm)		備 考
					As塊	Co塊	Co塊	汚泥	汚泥(廃	As塊	Co塊	
					(t)	無筋 (t)	有筋 (t)	(泥土 m ³)	ペントナイ m ³)			
産廃- 図-1	長星開発(株)	同左	No.7921002443	8:00-17:00	1,000	1,200				60*60*60	60*60*40	時間外,深夜20%増
	長崎市福田本町778	同左		日	(1,200)	(1,440)						
	TEL 095-865-2323	TEL 095-865-4439		可	[1,200]	[1,440]						
産廃- 図-2	長崎砕石工業協同組合	同左	No.4220004904	8:00-17:00	1,150	1,150	1,350			50*50*50	50*50*50	
	長崎市住吉町7-7	長崎市西海町2791-1		日	-	-	-					
	TEL 095-848-5575	TEL 095-860-3030		不可	-	-	-					
産廃- 図-1	(有)共進	同左	No.7921097757	8:00-17:00	1,150	1,150	1,350			50*50*50	50*50*50	時間外,深夜協議 規格外は小割料別途
	長崎市川平町172	同左		日								
	TEL 095-849-4581	同左		可								
産廃- 図-1	(株)佐藤	同左	No.7921050356	9:00-17:00	1,750	1,500	1,750			60*60*60	60*60*60	時間外,深夜協議
	長崎市草住町5	長崎市大籠町968		日,祝								
	TEL 095-878-3699	同左		可								
産廃- 図-1	三和建設(株)	同左	No.4220001159	9:00-17:00	1,750	1,300	1,500			30*30*60	30*30*60	
	長崎市香焼町3021-19	長崎市香焼町628, 630, 631, 632		隔週土・日, 祝	-	-	-					
	TEL 095-871-5678	同左		不可	-	-	-					
産廃- 図-2	(株)中央環境	(株)中央環境リサイクルセン ター琴海営業所	No.7921004152	8:00-17:00	※	1,350	1,550			無	無	※As塊 掘削1,350 切削1,150 時間外、深夜協議
	長崎市西海町2739-4	同左		日								
	TEL 095-884-3229	同左		可								
産廃- 図-1	西海砕石(株)	同左	No.7921058852	8:00-17:00	900	1,200	1,300			無	無	時間外,深夜20%増
	長崎市小江町1706-1	長崎市小江町1669		日	(1,080)	(1,440)	(1,560)					
	TEL 095-844-6956	同左		可	[1,080]	[1,440]	[1,560]					
産廃- 図-2	(株)西菱環境開発	同左	No.7922004000	7:00-19:00	1,150	1,150	1,350			無	無	サイズにより割増 時間外,深夜協議
	西彼杵郡時津町久留里郷1525	長崎市三京町2750-1		日								
	TEL 095-814-2229	同左		可								
産廃- 図-1	(株)松栄技建	田中町処分場	No.7921004897	8:00-17:00	900	900	1,100			60*60	60*60	時間外,深夜協議
	長崎市住吉台町7-5	長崎市田中町3461		日								
	TEL 095-849-1343	TEL 095-839-8003		可								
産廃- 図-2	(株)NIPPOコーポレーション	長崎合材工場	No.7923000220	8:00-17:00	700					30*30*30	-	時間外,深夜10%増
	長崎市三京町2898-14	同左		日	(770)							
	TEL 095-850-2675	同左		可	[770]							

- 注1. 処理価格の()は、時間外。[]は、深夜価格である。
 2. 時間外とは22時までに搬入する場合で、深夜とは22時以降に搬入する場合である。
 3. 価格は、産業廃棄物税を考慮した価格である。

再資源化処理施設(As,Co)一覧及び産業廃棄物処理価格

長崎土木事務所管内

位置 図	事業所名 事業所所在地 電話番号	処理地(工場)名 処理地(工場)所在地 電話番号	許可番号	受入時間 休日 時間外	処 理 価 格(円)					大きさの制限 (最大寸法:cm)		備 考
					As塊	Co塊	Co塊	汚泥	汚泥(廃	As塊	Co塊	
					(t)	無筋 (t)	有筋 (t)	(泥土 (m ³))	ペントナイ (m ³))			
産廃- 図-1	(有)大裕工業	同左	No.7921015007	8:00-17:00	1,200	1,200	2,000			無	無	
	長崎市畝刈町1559-9	同左		日	-	-	-					
	TEL 095-850-5168	同左		不可	-	-	-					
産廃- 図-1	平木工業(株)	同左	No.7921002069	8:30-17:00	4,000	4,500	4,200	16,000	16,000	無	無	時間外,深夜20%増または協議
	長崎市三京町2842-1	同左		日								
	TEL 095-850-5000	同左		可								
産廃- 図-2	(株)長崎親和工業	同左	No.7921055311	8:00-17:00	1,150	1,150	1,350			50*50*50	50*50*50	時間外,深夜300円増
	長崎市畝刈町1613-274	長崎市西海町2372-2		日	(1,450)	(1,450)	(1,650)					
	TEL 095-850-1135	TEL 095-884-0656		可	[1,450]	[1,450]	[1,650]					
産廃- 図-1	(株)新日本総業	同左	No.4220005595	8:00-17:00				16,000	16,000			脱水処理、混練流動化処理、混練流動化処理物の養生固化 時間外,深夜協議
	長崎市赤迫2-7-25	西彼杵郡長与町高田郷3053		日								
	TEL 095-856-7013	TEL 095-883-7700		可								
産廃- 図-2	(株)野中建設	同左	No.7921049903	9:00-17:00	1,150	1,150	1,350			50*50*50	50*50*50	時間外,深夜協議
	長崎市西海町1531-6	長崎市西海町967-2		日								
	TEL 095-884-2457	TEL 095-884-0217		可								
産廃- 図-1	旭碎石(株)	外海工場	No.4220037005	7:00-18:00	1,150	1,150	1,350			30*30*30	30*30*30	時間外,深夜協議
	長崎市永田町2820	同左		日								
	TEL 0959-25-1327	同左		可								

注1. 処理価格の()は、時間外。[]は、深夜価格である。
 2. 時間外とは22時まで搬入する場合で、深夜とは22時以降に搬入する場合である。
 3. 価格は、産業廃棄物税を考慮した価格である。

再資源化処理施設(As,Co)一覧及び産業廃棄物処理価格

大瀬戸土木事務所管内

位置 図	事業所名 事業所所在地 電話番号	処理地(工場)名 処理地(工場)所在地 電話番号	許可番号	受入時間 休日 時間外	処 理 価 格(円)					大きさの制限 (最大寸法:cm)		備 考
					As塊	Co塊	Co塊	汚泥	汚泥(廃	As塊	Co塊	
					(t)	無筋 (t)	有筋 (t)	(泥土 (m ³))	ペントナイ (m ³))			
産廃- 図-5	小嶋産業(株)	同左	No.4220037906	8:00-17:00	1,300	1,300	1,600			協議	協議	時間外,深夜協議
	西海市西海町太田和郷字黒崎日陰4439-1	同左		日								
	TEL 0959-32-0402	同左		可								
産廃- 図-5	(株)クボタ	同左	No.4240022135	8:00-17:00	1,300	1,300	1,600			30*30*30	30*30*30	時間外,深夜協議
	西海市西海町木場郷563	西海市西海町中浦北郷上内平		日								
	TEL 0959-32-0447	TEL 0959-32-9097		可								
産廃- 図-												
産廃- 図-												
産廃- 図-												
産廃- 図-												
産廃- 図-												
産廃- 図-												
産廃- 図-												
産廃- 図-												
産廃- 図-												
産廃- 図-												

- 注1. 処理価格の()は、時間外。[]は、深夜価格である。
 2. 時間外とは22時まで、深夜とは22時以降に搬入する場合である。
 3. 価格は、産業廃棄物税を考慮した価格である。

再資源化処理施設(As,Co)一覧及び産業廃棄物処理価格

諫早土木事務所管内

位置 図	事業所名 事業所所在地 電話番号	処理地(工場)名 処理地(工場)所在地 電話番号	許可番号	受入時間 休日 時間外	処 理 価 格(円)					大きさの制限 (最大寸法:cm)		備 考
					As塊	Co塊	Co塊	汚泥	汚泥(廃	As塊	Co塊	
					(t)	無筋 (t)	有筋 (t)	(泥土 m ³)	ペントナイ m ³)			
産廃- 図-3	吉川建設(株)	同左	No.4220016049	8:00-17:00	1,000	1,000	1,200			無	無	時間外,深夜20%増又は500円増
	諫早市栗面町544	諫早市栗面町541-1		日,祝								
	Tel 0957-22-5255	Tel 0957-22-1971		可								
産廃- 図-3	(有)張本石材	同左	No.4220031246	8:00-17:00	1,000	1,000	1,200	18,000	18,000	無	無	時間外500円増,深夜500円増または協議
	諫早市飯盛町里1878-2	諫早市飯盛町里2029		日	(1,500)	(1,500)	(1,700)	-	-			
	Tel 0957-49-1575	同左		可								
産廃- 図-4	(有)吉次砕石	同左	No.4220037467	8:00-17:00	1,000	1,000	1,550			無	無	時間外,深夜500円増
	諫早市小長井町大峰711	諫早市小長井町古場白滝237-1		日	(1,500)	(1,500)	(2,050)					
	Tel 0957-34-2767	同左		可	[1,500]	[1,500]	[2,050]					
産廃- 図-4	(有)吉次砕石	同左	No.4220037467	8:00-17:00	1,000	1,000	1,550			無	無	積替保管場所 時間外,深夜500円増
	諫早市小長井町大峰711	諫早市小野島町2324-3		日	(1,500)	(1,500)	(2,050)					
	Tel 0957-34-2767	Tel 0957-22-1855		可	[1,500]	[1,500]	[2,050]					
産廃- 図-4	(有)田川砕石	同左	No.4220046269	8:00-17:00	1,000	1,000	1,500			100*100*30	50*50*50	時間外,深夜割増無し
	諫早市高来町西尾8	諫早市高来町西尾1074-6		日								
	Tel 0957-32-2168	Tel 0957-32-3752		可								
産廃- 図-4	(有)田川砕石	同左	No.4220046269	8:00-17:00	1,000	1,000	1,500			100*100*30	50*50*50	積替保管場所 時間外,深夜割増無し
	諫早市高来町西尾8	諫早市小野島町2543		日								
	Tel 0957-32-2168	Tel 0957-24-6626		可								
産廃- 図-3	前田道路(株)	長崎合材工場	No.4220006048	8:00-17:00	800	1,000	1,500			30*50*40	30*50*40	時間外,深夜協議
	諫早市栗面町546	同左		日								
	Tel 0957-22-5567	同左		可								
産廃- 図-2	(株)鈴木建設	同左	No.4220001161	8:00-17:00	1,400	1,400	1,600			無	無	時間外,深夜割増無し (要、事前連絡)
	大村市池田2-1226	同左		日	(1,400)	(1,400)	(1,600)					
	Tel 0957-53-8022	同左		可	[1,400]	[1,400]	[1,600]					
産廃- 図-2	日本道路(株)平山組	長崎アスファルト合材センター共同 企業体	No.4220000280	8:00-17:00	1,200					50*50*15	-	時間外300円増,深夜500円増
	大村市富の原2-983	同左		日,祝	(1,500)							
	Tel 0957-55-1125	同左		可	[1,700]							
産廃- 図-4	福寿産業(株)	同左	No.4220054138	8:00-17:00	1,000	1,000	1,200			100*100*100	100*100*100	時間外500円増,深夜協議
	諫早市小長井町井崎956	諫早市小長井町井崎字黒木1693		日	(1,500)	(1,500)	(1,700)					
	Tel 0957-34-2212	同左		可								

- 注1. 処理価格の()は、時間外。[]は、深夜価格である。
 2. 時間外とは22時まで搬入する場合で、深夜とは22時以降に搬入する場合である。
 3. 価格は、産業廃棄物税を考慮した価格である。

再資源化処理施設(As,Co)一覧及び産業廃棄物処理価格

諫早土木事務所管内

位置 図	事業所名 事業所所在地 電話番号	処理地(工場)名 処理地(工場)所在地 電話番号	許可番号	受入時間 休日 時間外	処 理 価 格(円)					大きさの制限 (最大寸法:cm)		備 考
					As塊	Co塊	Co塊	汚泥	汚泥(廃	As塊	Co塊	
					(t)	無筋 (t)	有筋 (t)	(泥土 m ³)	ペントナイ m ³)			
産廃- 図-3	まる九産業(有)	同左	No.4220051018	8:00-18:00	1,000	1,000	1,200			200*200*200	200*200*200	時間外協議、深夜100円増又は協議
	諫早市森山町慶師野1117	同左		日								
	TEL 0957-35-2034	同左		可								
産廃- 図-2	(株)池田産業	同左	No.4220001875	8:00-18:00	1,400	1,400	1,600			無	無	
	大村市徳泉川内町605-1	同左		日	-	-	-					
	TEL 0957-53-2131	同左		不可	-	-	-					
産廃- 図-2	(株)池田産業	同左	No.4220001875	8:00-18:00				25,000	25,000			造粒固化(移動式)比重により処理 価格が異なります。 掲載価格は比重1.2以上1.3未満
	大村市徳泉川内町605-1	同左		日				-	-			
	TEL 0957-53-2131	同左		不可				-	-			
産廃- 図-3	黒木建設(株)	同左	No.4220038295	8:00-17:00	1,000	1,000	1,200			無	無	時間外,深夜協議
	諫早市土師野尾町1126	同左		日								
	TEL 0957-22-4309	同左		可								
産廃- 図-2	(有)県央リサイクル開発	同左	No.4220017287	8:00-18:00	1,400	1,400	1,600			無	無	時間外協議,深夜30%増
	大村市原町7	同左		日								
	TEL 0957-55-6585	同左		可	[1,820]	[1,820]	[2,080]					
産廃- 図-3	山本産業(株)	同左	No.4220059920	8:00-17:00	1,000	1,000	1,200			無	無	時間外,深夜協議
	諫早市森山町大字唐比北511-1	諫早市森山町慶師野城山1147-2		日								
	TEL 0957-36-0202	TEL 0957-35-2206		可								
産廃- 図-3	鹿島道路(株)	諫早リサイクルセンター	No.4220012616	8:00-18:00	1,000	1,000	1,200			30*30*40	30*30*40	時間外,深夜300円増
	諫早市津久葉町1932-3	同左		日	(1,300)	(1,300)	(1,500)					
	0957-25-2653	同左		可	[1,300]	[1,300]	[1,500]					
産廃- 図-2	(有)ポルックス	中間処理場	No.4220115599	8:00-17:00	1,100	1,100	1,300	20,000		無	粒径30	
	大村市東本町553	大村市上諏訪町1529外5		日	-	-	-					
	TEL 0957-50-1078	TEL 0957-52-8527		不可	-	-	-					
産廃- 図-1	(有)多良見砕石	同左	No.4220039333	8:00-17:00	1,000	1,000	1,500			無	無	時間外,深夜協議
	諫早市多良見町木床546-1	同左		日,祝								
	TEL 0957-43-0232	同左		可								
産廃- 図-												

- 注1. 処理価格の()は、時間外。[]は、深夜価格である。
 2. 時間外とは22時までに搬入する場合で、深夜とは22時以降に搬入する場合である。
 3. 価格は、産業廃棄物税を考慮した価格である。

再資源化処理施設(As,Co)一覧及び産業廃棄物処理価格

島原振興局管内

位置 図	事業所名 事業所所在地 電話番号	処理地(工場)名 処理地(工場)所在地 電話番号	許可番号	受入時間 休日 時間外	処 理 価 格(円)					大きさの制限 (最大寸法:cm)		備 考
					As塊	Co塊	Co塊	汚泥	汚泥(廃	As塊	Co塊	
					(t)	無筋 (t)	有筋 (t)	(泥土 m ³)	ペントナイ m ³)			
産廃- 図-6	島原復興開発㈱	同左	No.4220037907	8:00-17:00	1,000	1,000	1,100			60*60*60	60*60*60	時間外,深夜協議
	島原市西町丙1234-1	島原市出の川町甲792		日								
	TEL 0957-63-6168	同左		可								
産廃- 図-3	島原復興開発㈱	同左	No.4220037907	8:00-17:00	1,000	1,000	1,100			60*60*60	60*60*60	
	島原市西町丙1234-1	南高来郡小浜町山畑字大平2821-1		日	-	-	-					
	TEL 0957-63-6168	同左		不可	-	-	-					
産廃- 図-6	㈱作元組	宇土山リサイクルプラント	No.4220037909	8:00-17:00	1,000	1,000	1,100			60*60*60	60*60*60	時間外,深夜割増無し
	島原市城内3-1249	島原市宇土町乙1163		日	(1,000)	(1,000)	(1,100)					
	TEL 0957-62-4758	TEL 0957-62-8912		可	[1,000]	[1,000]	[1,100]					
産廃- 図-6	㈱福義丸	同左	No.4220002541	7:30-20:00	1,000	1,000	1,100			150*150*150	150*150*150	時間外,深夜割増無し
	南島原市西有家町慈恩寺514-1	南島原市西有家町長野4926		日	(1,000)	(1,000)	(1,100)					
	TEL 0957-65-2110	TEL 0957-82-3358		可	[1,000]	[1,000]	[1,100]					
産廃- 図-7	㈱有馬	リサイクルセンター	No.4220026004	8:00-17:00	1,000	1,000	1,500			50*50*20	50*50*50	時間外,深夜割増無し
	南島原市南有馬町乙110-1	南島原市加津佐町戊字於茂屋敷4695-1		日	(1,000)	(1,000)	(1,500)					
	TEL 0957-85-3561	同左		可	[1,000]	[1,000]	[1,500]					
産廃- 図-6	㈱洗組	同左	No.4220038566	8:00-17:00	1,000	1,000	1,100			30*30*30	30*30*30	時間外10%増,深夜20%増
	島原市栄町8301	南島原市布津町丙4469		日	(1,100)	(1,100)	(1,210)					
	TEL 0957-64-1357	TEL 0957-65-1122		可	[1,200]	[1,200]	[1,320]					
産廃- 図-3	㈱洗組	積替保管場所	No.4220038566	8:00-17:00	1,000	1,000	1,100			30*30*30	30*30*30	時間外10%増,深夜20%増
	島原市栄町8301	雲仙市瑞穂町伊福乙1949-1		日	(1,100)	(1,100)	(1,210)					
	TEL 0957-64-1357	TEL 0957-77-3845		可	[1,200]	[1,200]	[1,320]					
産廃- 図-6	㈱三又交通	同左	No.4220000348	8:00-17:00	1,000	1,000	1,100			無	無	時間外,深夜協議 ゴミの混入は受入不可
	島原市中野町丙36-1	島原市立野町丙1899		日								
	TEL 0957-64-1131	同左		可								
産廃- 図-22	㈱モリセ	同左	No.4220085666	8:00-17:00	1,000	1,000	1,100			無	無	再資源化施設 (As殻・Co殻) 時間外,深夜協議
	雲仙市国見町土黒甲28-10	雲仙市国見町神代戊字原頭2658		日								
	0957-78-3266	TEL 0957-78-2475		可								
産廃- 図-3	(有)クリーン雲仙	同左	No.4240000669	8:00-17:00	1,000	1,000	1,100			30*30*30	30*30*30	再資源化施設 時間外,深夜協議 (As殻・Co殻)
	雲仙市小浜町山畑5260	同左		日,祝								
	0957-74-9964	同左		可								

- 注1. 処理価格の()は、時間外。[]は、深夜価格である。
 2. 時間外とは22時まで搬入する場合で、深夜とは22時以降に搬入する場合である。
 3. 価格は、産業廃棄物税を考慮した価格である。

再資源化処理施設(As,Co)一覧及び産業廃棄物処理価格

県北振興局管内

位置 図	事業所名 事業所所在地 電話番号	処理地(工場)名 処理地(工場)所在地 電話番号	許可番号	受入時間 休日 時間外	処 理 価 格(円)					大きさの制限 (最大寸法:cm)		備 考
					As塊	Co塊	Co塊	汚泥	汚泥(廃	As塊	Co塊	
					(t)	無筋 (t)	有筋 (t)	(泥土 m ³)	ペントナイ m ³)			
産廃- 図-8	堀内商事(株)	堀内商事(株)リサイクルセン ター	No.8021098756	8:00-17:00	1,700	1,700	2,000			100*100*20	100*100*30	時間外、深夜20%増
	佐世保市光町109	佐世保市吉井町福井140-1		第2・4土、 日、祝	(2,040)	(2,040)	(2,400)					
	TEL 0956-48-6185	TEL 0956-64-4023		可	[2,040]	[2,040]	[2,400]					
産廃- 図-8	吉井砕石工業(株)	同左	No.8021032610	8:00-17:00	1,700	1,700	2,000			50*50*50	50*50*50	時間外20%増,深夜協議
	佐世保市福石町4-19	佐世保市吉井町乙石尾大小田23		日、祝	(2,040)	(2,040)	(2,400)					
	TEL 0956-32-2188	TEL 0956-64-3260		可								
産廃- 図-5	リサイクルサセホ(有)	同左	No.8021001305	8:00-17:00	1,700	1,700	2,000			30*30*30	50*50*50	時間外,深夜20%増
	佐世保市矢峰町480-1	佐世保市赤崎町1228		日	(2,040)	(2,040)	(2,400)					
	TEL 0956-40-9065	TEL 0956-28-1700		可	[2,040]	[2,040]	[2,400]					
産廃- 図-9	西部道路(株)	有福モアリサイクル	No.8021038767	8:00-17:00	1,700	1,700	2,000			50*50*50	50*50*50	時間外,深夜20%増
	佐世保市有福町170	佐世保市有福町172-1		日、祝	(2,040)	(2,040)	(2,400)					
	TEL 0956-58-5003	同左		可	[2,040]	[2,040]	[2,400]					
産廃- 図-9	旭砕石(株)	彼杵支店	No.4220037005	7:00-18:30	1,500	1,500	1,700			30*30*30	30*30*30	時間外,深夜協議
	東彼杵郡川棚町百津郷296-13	東彼杵郡東彼杵町口木田郷1		日								
	TEL 0956-82-3155	TEL 0957-46-1295		可								
産廃- 図-9	(株)リプロ	材木プラント	No.4220034911	8:00-17:00	1,500	1,500	1,700			30*30*30	30*30*30	
	東彼杵郡波佐見町長野郷563-2	東彼杵郡波佐見町村木郷1699		第2・4土、 日、祝	-	-	-					
	TEL 0956-85-7141	TEL 0956-85-5458		不可	-	-	-					
産廃- 図-10	(株)友建設	同左	No.4220065324	8:00-16:00	1,300	1,300	1,400			60*60*60	60*60*60	
	北松浦郡小値賀町前方郷217-1	同左		第2日	-	-	-					
	TEL 0959-56-2318	同左		不可	-	-	-					
産廃- 図-10	(株)ダイコウ建設	宇久支店	No.4220065286	9:00-17:00	1,500	1,500	1,600			30*30*30	30*30*30	
	平戸市生月町里免704-3	佐世保市宇久町平269		日、祝	-	-	-					
	TEL 0950-53-1225	TEL 0959-57-2377		不可	-	-	-					
産廃- 図-9	(株)マユミ	マユミ採石工場	No.4220038565	7:00-17:00	1,500	1,500	1,700			30*30*30	30*30*30	
	東彼杵郡川棚町栄町82	東彼杵郡川棚町石木郷1006		日	-	-	-					
	TEL 0956-82-2123	TEL 0956-82-2447		不可	-	-	-					
産廃- 図-8	大平建設(株)	吉井プラント(再生工場)	No.8021023173	8:00-17:00	1,700	1,700	2,000			25*25*15	25*25*25	時間外,深夜協議
	佐世保市大岳台町4-5	佐世保市吉井町乙石尾172-1		日、祝								
	TEL 0956-32-8111	TEL 0956-64-2073		可								

- 注1. 処理価格の()は、時間外。[]は、深夜価格である。
 2. 時間外とは22時までには搬入する場合で、深夜とは22時以降に搬入する場合である。
 3. 価格は、産業廃棄物税を考慮した価格である。

再資源化処理施設(As,Co)一覧及び産業廃棄物処理価格

県北振興局管内

位置 図	事業所名 事業所所在地 電話番号	処理地(工場)名 処理地(工場)所在地 電話番号	許可番号	受入時間 休日 時間外	処 理 価 格(円)					大きさの制限 (最大寸法:cm)		備 考
					As塊 (t)	Co塊 無筋 (t)	Co塊 有筋 (t)	汚泥 (泥土) (m ³)	汚泥(廃 ペントナイ (m ³)	As塊	Co塊	
産廃- 図-9	(株)古賀建設	川棚採石場	No.4220062987	8:00-17:00	1,500	1,500				50*50*50	50*50*50	
	東彼杵郡川棚町石木郷1115-4	東彼杵郡川棚町石木郷1045-2		日	-	-						
	TEL 0956-82-2409	TEL 0956-82-2409		不可	-	-						
産廃- 図-10	(株)細川建設	リサイクルプラント	No.4220099480	8:00-17:00	1,300	1,300	1,500			100*100	100*100	
	佐世保市宇久町平2339	北松浦郡小値賀町前方郷船瀬ノ迎236		日	-	-	-					
	TEL 0959-57-2159	TEL 0959-56-2196		不可	-	-	-					
産廃- 図-8	(有)ピュリア	同左	No.4220061806					32,000	32,000			移動式(収集運搬込み)
	北松浦郡江迎町埋立免2-34	同左										
	TEL 0956-65-2766	同左										
産廃- 図-8	(株)エムアイ興産	同左	No.8021000660	8:00-17:00	1,700	1,700	2,000			100*100*20	100*100*30	
	佐世保市愛宕町28-1	北松浦郡小佐々町黒石215番地		日	-	-	-					
	TEL 0956-26-2010	TEL 0956-41-3180		不可	-	-	-					
産廃- 図-8	(株)山口組	佐世保プラント	No.8021000530	9:00-17:00	1,700					5*5*5		切削屑のみ受入 時間外20%増、深夜協議 9/1単価改訂
	佐世保市天満町4-25	佐世保市棚方町52-2		日・祝								
	TEL 0956-25-1321	TEL 0956-47-7287		可								
産廃- 図-												
産廃- 図-												
産廃- 図-												
産廃- 図-												
産廃- 図-												

- 注1. 処理価格の()は、時間外。[]は、深夜価格である。
 2. 時間外とは22時までに入搬する場合で、深夜とは22時以降に入搬する場合である。
 3. 価格は、産業廃棄物税を考慮した価格である。

再資源化処理施設(As,Co)一覧及び産業廃棄物処理価格

田平土木事務所管内

位置 図	事業所名 事業所所在地 電話番号	処理地(工場)名 処理地(工場)所在地 電話番号	許可番号	受入時間 休日 時間外	処 理 価 格(円)					大きさの制限 (最大寸法:cm)		備 考
					As塊	Co塊	Co塊	汚泥	汚泥(廃	As塊	Co塊	
					(t)	無筋 (t)	有筋 (t)	(泥土 m ³)	ペントナイ m ³)			
産廃 図-11	西田商事(株)	古江工場	No.4220052659	8:00-17:00	1,700	1,700	2,000			30*30*100	50*50*100	
	佐世保市木風町1468-1	平戸市下中野町神曾根116-17		土,日,祝	—	—	—					
	TEL 0956-31-8268	TEL 0950-22-4641		不可	—	—	—					
産廃 図-12	株式会社光真砕石	同左	No.4220057806	8:00-17:00	1,700	1,700	2,000			30*30*100	50*50*100	
	平戸市明の川内町299-12	平戸市船木町1-2		土,日,祝	—	—	—					
	TEL 0950-23-3894	TEL 0950-27-1489		不可	—	—	—					
産廃 図-11	大坪建設(株)	建設副産物リサイクルポケット	No.4220063863	9:00-16:00			1,700	2,000		—	30*30*30	
	平戸市田平町山内免625-4	平戸市田平町大久保免大崎601		土,日,祝			—	—				
	TEL 0950-57-0171	同左		不可			—	—				
産廃 図-23	鷹島生コン産業(有)	同左	No.4220098426	9:00-17:00	1,650	1,650				60*60*5	40*40*30	
	松浦市鷹島町里免1213	松浦市鷹島町里免垣の内1213-1		日	—	—						
	TEL 0955-48-2222	同左		不可	—	—						
産廃 図-21	(有)東重機建設	建設副産物リサイクルセン ター	No.4146052501	8:00-17:00	1,270	850	1,400			無	無	時間外協議、深夜50%増又は協議
	伊万里市脇田町2570-1	伊万里市松浦町山形字大谷7050-1		第2・4土, 日								
	TEL 0955-22-5492	TEL 0955-22-5492		可								
産廃 図-												
産廃 図-												
産廃 図-												
産廃 図-												
産廃 図-												

- 注1. 処理価格の()は、時間外。[]は、深夜価格である。
 2. 時間外とは22時までに搬入する場合で、深夜とは22時以降に搬入する場合である。
 3. 価格は、産業廃棄物税を考慮した価格である。
 4. 上記伊万里市の「(有)東重機建設」は、福島町で行う工事を対象としており、それ以外の地域からの搬出には適用しない。

再資源化処理施設(As,Co)一覧及び産業廃棄物処理価格

五島地方局管内

位置 図	事業所名 事業所所在地 電話番号	処理地(工場)名 処理地(工場)所在地 電話番号	許可番号	受入時間 休日 時間外	処 理 価 格(円)					大きさの制限 (最大寸法:cm)		備 考
					As塊	Co塊	Co塊	汚泥	汚泥(廃	As塊	Co塊	
					(t)	無筋 (t)	有筋 (t)	(泥土 m ³)	ペントナイ m ³)			
産廃- 図-13	(有)山寿興業	同左	No.4220027565	8:00-17:00	1,800	1,800	2,000			50*50*50	50*50*50	時間外,深夜協議
	五島市向町557	同左		日								
	TEL 0959-73-6927	同左		可								
産廃- 図-14	合同建設株	同左	No.4220051739	8:00-17:00	1,800	1,800	2,000			50*50*20	50*50*50	
	五島市籠淵町1996-1	五島市岐宿町中岳1733-12		第2・4土,日	-	-	-					
	TEL 0959-72-2107	TEL 0959-83-1116		不可	-	-	-					
産廃- 図-15	(有)元村金属産業	同左	No.4220002539	8:30-17:00	1,800	1,800	2,000			30*30*30	30*30*30	
	五島市長手町808	同左		日,祝	-	-	-					
	TEL 0959-72-8040	同左		不可	-	-	-					
産廃- 図-13	(有)セイホウ開発	同左	No.4220053320	8:00-17:00	1,800	1,800	2,000			無	無	
	五島市上大津町2238-2	五島市野々切町1924-1		日	-	-	-					
	TEL 0959-74-1768	TEL 0959-73-5365		不可	-	-	-					
産廃- 図-												
産廃- 図-												
産廃- 図-												
産廃- 図-												
産廃- 図-												
産廃- 図-												

- 注1. 処理価格の()は、時間外。[]は、深夜価格である。
 2. 時間外とは22時までに入搬する場合で、深夜とは22時以降に入搬する場合である。
 3. 価格は、産業廃棄物税を考慮した価格である。

再資源化処理施設(As,Co)一覧及び産業廃棄物処理価格

上五島土木事務所管内

位置 図	事業所名 事業所所在地 電話番号	処理地(工場)名 処理地(工場)所在地 電話番号	許可番号	受入時間 休日 時間外	処 理 価 格(円)					大きさの制限 (最大寸法:cm)		備 考
					As塊	Co塊	Co塊	汚泥	汚泥(廃	As塊	Co塊	
					(t)	無筋 (t)	有筋 (t)	(泥土 (m ³))	ペントナイ (m ³))			
産廃- 図-16	(株)江口組	中間処理場	No.4220040320	8:00-17:00	1,300	1,300	1,300			50*50*50	50*50*50	時間外,深夜協議
	南松浦郡新上五島町有川郷920 TEL 0959-42-1533	南松浦郡新上五島町七日郷字作直617-19他1字39筆 同左		第2・4土,日 可								
産廃- 図-16	加藤産業(株)	同左	No.4220083970	8:00-17:00	1,300	1,300	1,300			50*50*50	50*50*50	
	南松浦郡新上五島町東神ノ浦郷239 TEL 0959-42-3463	南松浦郡新上五島町東神ノ浦字鯛ノ浦道脇267-26 同左		週休2日 不可	-	-	-					
産廃- 図-												
産廃- 図-												
産廃- 図-												
産廃- 図-												
産廃- 図-												
産廃- 図-												
産廃- 図-												
産廃- 図-												
産廃- 図-												

- 注1. 処理価格の()は、時間外。[]は、深夜価格である。
 2. 時間外とは22時までには搬入する場合で、深夜とは22時以降に搬入する場合である。
 3. 価格は、産業廃棄物税を考慮した価格である。

再資源化処理施設(As,Co)一覧及び産業廃棄物処理価格

各岐地方局管内

位置 図	事業所名 事業所所在地 電話番号	処理地(工場)名 処理地(工場)所在地 電話番号	許可番号	受入時間 休日 時間外	処 理 価 格(円)					大きさの制限 (最大寸法:cm)		備 考
					As塊	Co塊	Co塊	汚泥	汚泥(廃	As塊	Co塊	
					(t)	無筋 (t)	有筋 (t)	(泥土 (m ³))	ペントナイ (m ³))			
産廃- 図-17	(有)各岐砕石 各岐市芦辺町国分本村触319-2 TEL 0920-48-2045	同左 各岐市芦辺町国分本村触字西山445 同左	No.4220073193	8:00-18:00	1,700	1,700	1,800			50*50*50	50*50*50	
				日	-	-	-					
				不可	-	-	-					
産廃- 図-17	平尾建設(株) 各岐市郷ノ浦町柳田触142 TEL 0920-47-5018	同左 各岐市郷ノ浦町物部本村触字辻140 同左	No.4200114324	8:00-17:00	1,700	1,700	1,800			無		時間外,深夜協議
				日								
				可								
産廃- 図-												
産廃- 図-												
産廃- 図-												
産廃- 図-												
産廃- 図-												
産廃- 図-												
産廃- 図-												
産廃- 図-												
産廃- 図-												

- 注1. 処理価格の()は、時間外。[]は、深夜価格である。
 2. 時間外とは22時までに入搬する場合で、深夜とは22時以降に入搬する場合である。
 3. 価格は、産業廃棄物税を考慮した価格である。

再資源化処理施設(As,Co)一覧及び産業廃棄物処理価格

対馬地方局管内

位置 図	事業所名 事業所所在地 電話番号	処理地(工場)名 処理地(工場)所在地 電話番号	許可番号	受入時間 休日 時間外	処 理 価 格(円)					大きさの制限 (最大寸法:cm)		備 考
					As塊	Co塊	Co塊	汚泥	汚泥(廃	As塊	Co塊	
					(t)	無筋 (t)	有筋 (t)	(泥土 m ³)	ペントナイ m ³)			
産廃- 図-18	(株)不動産	不動リサイクルセンター	No.4240055869	8:00-17:00	3,500	3,535	3,636			無	無	時間外,深夜協議
	対馬市美津島町雑知乙481-21	対馬市美津島町洲藻字キタラン813-1		日								
	TEL 0920-54-2528	TEL 0920-54-3879		可								
産廃- 図-19	西部道路(株)対馬支店	上対馬モアリサイクル	No.4220038767	8:00-17:00	3,500	3,500	3,600			30*30*30	30*30*30	時間外,深夜協議
	対馬市上県町佐須奈乙.868-2	対馬市上対馬町大浦字島畑588		日,祝								
	TEL 0920-84-2510	TEL 0920-86-3820		可								
産廃- 図-19	(株)エム・ジェイ・エム・リサイク ルセンター	同左	No.4220075816	8:00-17:00	3,500	3,500	3,600			25*25*25	25*25*25	
	対馬市上県町大字佐護東里1722	同左		日	-	-	-					
	TEL 0920-88-8555	同左		不可	-	-	-					
産廃- 図-20	(有)巖原砕石工業	同左	No.4220042623	8:00-17:00	3,300	3,300	3,500			無	無	
	対馬市巖原町巖原東里238-23	対馬市巖原町久田字豆殿内572-1		日,祝	-	-	-					
	0920-52-0985	TEL 0000-00-0002		不可	-	-	-					
産廃- 図-	三宝砕石(株)	同左	No.4220126298	8:00-17:00	1,800	1,800	2,000			100*100*100	100*100*100	
	対馬市峰町吉田807	同左		日	-	-	-					
	0920-83-0002	同左		不可	-	-	-					
産廃- 図-												
産廃- 図-												
産廃- 図-												
産廃- 図-												
産廃- 図-												

- 注1. 処理価格の()は、時間外。[]は、深夜価格である。
 2. 時間外とは22時までに搬入する場合で、深夜とは22時以降に搬入する場合である。
 3. 価格は、産業廃棄物税を考慮した価格である。

県内の再生クラッシャーラン出荷可能業者一覧表

下記、県内の出荷可能業者については、平成18年度の県産品資材（土木・建築資材）の優先使用に関する要領に基づく、工場検査に合格した事業所である。

なお、下記一覧表に掲載されていない県内事業所の再生クラッシャーランは、使用しないことを原則とする。

＜再生クラッシャーラン出荷可能業者一覧表＞

管内	番号	事業所	中間処理場場所 (移動式機械保管場所)	種別	配合割合(%)			公的機関での試験結果				
					新材	リサイクル材		修正 CBR	最大 乾燥 密度	最適 含水比	粒 度	すり減 り減量 50% 以下
						Co殻	As殻					
長崎土木	1	長星開発(株)	長崎市福田本町778	RC-40	40	30	30	61.2	2.054	8.0	OK	21.1
	2	長崎砕石工業協同組合	西彼杵郡琴海町西海郷2791-1	RC-40	50	30	20	105.1	2.002	8.8	OK	21.7
	3	南共進	長崎市川平町172	RC-40		80	20	59.6	1.810	9.2	OK	27.5
	4	西海砕石(株)	長崎市小江町1522	RC-40	40	30	30	59.1	2.035	7.9	OK	22.0
	5	三和建設(株)	(長崎市香焼町628,630,631,632-	RC-40		70	30	67.6	1.926	10.7	OK	28.9
	6	(株)佐藤	長崎市大籠町950	RC-40		80	20	96.4	1.922	11.6	OK	28.6
	7	南大裕工業	長崎市畝刈町1559-9	RC-40		90	10	75.1	1.902	10.9	OK	30.0
	8	(株)長崎親和工業	西彼杵郡琴海町西海郷2372-2	RC-40		70	30	98.4	1.873	12.9	OK	32.5
	9	(株)西菱環境開発	長崎市三京町2750-1	RC-40		80	20	152.0	1.936	13.3	OK	32.1
	10	(株)野中建設	西彼杵郡琴海町西海郷967-2	RC-40		100		98.1	1.894	12.8	OK	31.0
11	11	旭砕石(株) 海外工場	長崎市永田町2820	RC-40	90	5	5	93.2	2.040	6.4	OK	18.0
大瀬戸土木	12	小嶋産業(株)	西海市西海町太田和郷1014	RC-40	80	10	10	122.2	2.165	8.8	OK	26.6
	2	13	(株)クボタ	西海市西海町木場郷563	RC-40		90	10	119.6	1.928	11.9	OK
諫早土木	14	鹿島道路(株)諫早リサイクルセンター	諫早市津久葉1932-3	RC-40		70	30	56.7	1.796	8.8	OK	25.0
	15	福寿産業(株)	諫早市小長井町井崎名956	RC-40	90	5	5	88.4	2.114	8.2	OK	27.6
	16	南県央リサイクル開発	大村市原町7	RC-40	60	30	10	100.6	1.967	7.7	OK	22.9
	17	南張本石材	諫早市飯盛町里名1878-2	RC-40	85	10	5	109.9	1.921	8.1	OK	29.1
	18	吉川建設(株)	諫早市栗面町544	RC-40		80	20	61.3	1.907	9.1	OK	23.9
	19	前田道路(株)長崎合材工場	諫早市栗面町541-1	RC-40		70	30	101.4	1.988	9.8	OK	24.9
	20	(株)池田産業	大村市徳泉川内町605-1	RC-40		90	10	82.8	1.892	11.6	OK	26.9
	21	南田川砕石	諫早市高来町上鹿子宇戸1074	RC-40	80	10	10	218.5	2.208	6.8	OK	22.8
	22	山本産業(株)	諫早市森山町慶師野名1142-1	RC-40	85	10	5	119.4	1.985	10.1	OK	33.9
	23	まる九産業(南)	諫早市森山町慶師野名1117	RC-40	80	15	5	178.1	1.963	8.7	OK	33.9
	24	(株)鈴木建設	大村市池田二丁目1214	RC-40		90	10	87.9	1.857	11.1	OK	29.2
	25	南吉次砕石	諫早市小長井町古場名字白滝237-1	RC-40	80	10	10	142.4	2.151	6.4	OK	21.4
	26	南ボルックス	大村市上諏訪町1529	RC-40		100		106.6	1.934	12.9	OK	27.2
	27	巴産業(株)	諫早市森山町井牟田下名2-5	RC-40	90	7	3	111.5	2.159	6.5	OK	28.3
	28	黒木建設(株)	諫早市土師野尾町1126	RC-40		95	5	100.0	1.920	10.1	OK	28.1
	16	29	南多良見砕石	諫早市多良見町木床名660	RC-40	80		20	86.1	2.077	9.1	OK
島原振興局	30	(株)洗組(たけしぐみ)	南高来郡布津町丙4469-147	RC-40		70	30	54.7	1.863	9.1	OK	27.0
	31	島原復興開発(株)	島原市出の川町甲792	RC-40		80	20	90.9	1.897	10.9	OK	29.1
	32	島原復興開発(株)	雲仙市小浜町山畑字大平2821-1	RC-40		80	20	72.0	1.826	11.1	OK	28.9
	33	(株)福義丸	南高来郡西有家町長野4926	RC-40	80	10	10	106.6	2.193	6.0	OK	22.1
	34	(株)作元組	島原市宇土町乙1163	RC-40		70	30	74.5	1.900	9.9	OK	28.9
	35	(株)三又交通	島原市立野町丙1899	RC-40		70	30	42.7	1.838	8.0	OK	27.0
島原振興局	36	(株)有馬	南高来郡加津佐町於茂屋敷	RC-40	50	40	10	120.8	2.095	8.0	OK	25.7
	37	南クリーン雲仙	南高来郡小浜町山畑5260	RC-40		70	30	106.8	1.944	9.4	OK	28.9
	9	38	(株)モリセ	雲仙市国見町神代戊字原頭2658	RC-40		80	20	80.3	1.903	12.0	OK

＜再生クラッシャーラン出荷可能業者一覧表＞

管内	番号	事業所	中間処理場場所 (移動式機械保管場所)	種別	配合割合(%)			公的機関での試験結果					
					新材	リサイクル材		修正 CBR	最大 乾燥 密度	最適 含水比	粒 度	すり減 り減量 50% 以下	
						Co殻	As殻						
東北 振興局	39	(株)マユミ	東彼杵郡川棚町石木郷 1006	RC-40	90	5	5	60.1	1,927	4.3	OK	15.5	
	40	吉井砕石工業(株)	佐世保市吉井町乙石尾免 大小田23	RC-40	80	10	10	86.2	2,151	6.0	OK	17.2	
	41	西部道路(株)	佐世保市有福町172-1	RC-40		80	20	59.2	1,881	9.9	OK	24.6	
	42	旭砕石(株)	東彼杵郡東彼杵町大音琴 郷1754	RC-40	80	10	10	57.3	1,887	5.6	OK	17.1	
	43	(株)リプロ	東彼杵郡波佐見町村木郷 1699	RC-40		60	40	74.7	1,960	9.5	OK	26.4	
	44	リサイクルサセホ(有)	佐世保市赤崎町1228	RC-40		70	30	63.9	1,891	11.1	OK	26.3	
	45	堀内商事(株)	佐世保市吉井町福井免 140-1	RC-40		80	20	127.9	1,975	11.3	OK	26.4	
	46	(株)友建設	北松浦郡小値賀町前方郷	RC-40	50	30	20	56.1	2,068	7.9	OK	21.7	
	47	(株)古賀建設	東彼杵郡川棚町石木郷 1045-2	RC-40	80	20		124.4	2,096	9.4	OK	17.0	
	48	大平建設(株)	佐世保市吉井町乙石尾免 字大嶮172-1	RC-40	30	40	30	83.8	2,182	7.7	OK	29.5	
	49	(株)ダイコウ建設	北松浦郡宇久平郷字大 河原5193-1	RC-40		90	10	79.5	1,948	10.4	OK	28.7	
	50	(株)細川建設	北松浦郡小値賀町前方郷 船瀬ノ迎	RC-40		80	20	64.7	1,883	10.7	OK	26.5	
	51	(株)エムアイ興産	北松浦郡小佐々町黒石免 字島越215	RC-40		100		168.9	1,949	12.2	OK	31.2	
	14	52	(株)エムアイ興産	北松浦郡小佐々町黒石免 字島越215	RC-40		80	20	121.5	1,960	10.7	OK	27.5
田平土木	53	(株)光真砕石	平戸市船木町元女鹿72- 2	RC-40	90	5	5	86.0	1,997	8.1	OK	15.9	
	54	大坪建設(株)	北松浦郡田平町大久保免 字大嶮601	RC-40		100		104.4	1,898	12.1	OK	30.8	
	55	久田砕石	平戸市上中津良町1285	RC-40	80	20		95.1	2,074	8.5	OK	21.2	
	56	鷹島生コン産業(有)	北松浦郡鷹島町里免 1213	RC-40	70	30		122.2	2,043	7.6	OK	23.9	
	5	57	西田商事(株)	平戸市下中町神首根 116-17	RC-40	90	5	5	158.7	2,222	7.3	OK	17.8
五島 地方局	58	(有)元村金属産業	五島市長手町808	RC-40		95	5	98.9	1,930	11.2	OK	30.9	
	59	合同建設(株)	五島市岐宿町中岳郷 1733-12	RC-40		70	30	69.2	1,939	10.3	OK	25.8	
	60	(有)山寿興業	五島市向町557	RC-40		100		111.7	2,014	11.2	OK	24.2	
	61	(株)山内産業	五島市岐宿町楠原郷字休 息坂	RC-40	70	30		124.3	2,173	8.6	OK	20.2	
	62	(有)セイホウ開発	五島市野々切町1944- 4	RC-40		80	20	100.3	2,030	9.8	OK	27.1	
	6	63	三進コンクリート工 業(有)	五島市松山町949-1	RC-40		100		203.9	1,920	11.9	OK	27.8
上五島 土木	2	64	(株)江口組	南松浦郡新上五島町七目 郷	RC-40	70	20	10	76.5	2,086	7.4	OK	18.6
	65	加藤産業(株)	南松浦郡新上五島町神ノ 浦郷字鯛ノ浦道脇	RC-40	70	22.5	7.5	139.4	2,184	6.3	OK	21.6	
吉岐 地方局	2	66	(有)吉岐砕石	吉岐市芦辺町国分本村触 字西山445	RC-40	60	30	10	133.3	2,222	7.7	OK	22.6
	67	平尾建設(株)	吉岐市郷ノ浦町物部本村 触字辻140	RC-40	50	40	10	93.0	2,169	6.7	OK	20.1	
対馬 地方局	68	八重島窯業原料(株)	対馬市厳原町大字厳原東 里75	RC-40	50	25	25	93.7	2,013	8.6	OK	23.0	
	69	西部道路(株)	対馬市上対馬町大字大浦 字島畑558	RC-40	50	40	10	74.9	2,092	9.3	OK	21.7	
	70	厳原砕石(株)	対馬市厳原町大字久田字 豆殻内572-1	RC-40	80	10	10	61.1	1,974	4.9	OK	14.0	
	71	三宝砕石(株)	対馬市峰町吉田807	RC-40	50	30	20	80.6	2,115	6.8	OK	19.4	
	5	72	(有)対光運輸	対馬市上県町飼所11	RC-40	50	30	20	82.4	2,048	6.4	OK	20.8

県内の再生粒度調整碎石出荷可能業者一覧表

下記、県内の出荷可能業者については、平成18年度の県産品資材（土木・建築資材）の優先使用に関する要領に基づく、工場検査に合格した事業所である。

なお、下記一覧表に掲載されていない県内事業所の再生粒度調整碎石は、使用しないことを原則とする。

＜再生粒度調整碎石出荷可能業者一覧表＞

管内	番号	事業所	中間処理場場所 (移動式機械保管場所)	種別	配合割合(%)			公的機関での試験結果				
					新材	リサイクル材		修正 CBR	最大 乾燥 密度	最適 含水比	粒度	すり減り 減量 50% 以下
						Co殻	As殻					
長崎土木	1	長崎碎石工業協同組合	西彼杵郡琴海町西海郷2791-1	RM-40	70	20	10	185.0	2.204	7.8	OK	14.8
	2	西海碎石(株)	長崎市小江町1522他	RM-40	80	10	10	123.6	2.264	6.5	OK	19.0
	3	旭碎石(株)外海工場	長崎市永田町2820	RM-40	90	5	5	176.8	2.210	7.6	OK	18.1
大瀬戸土木	4	小嶋産業(株)	西海市西海町太田和郷1014	RM-40	80	20		124.7	2.199	8.9	OK	30.8
諫早土木	5	(有)田川碎石	諫早市高来町上鹿子宇戸1074	RM-40	80	10	10	195.3	2.184	7.0	OK	21.6
	6	巴産業(株)	諫早市森山町大字并牟田下名2-5	RM-40	90	7	3	183.6	2.185	6.8	OK	25.7
	7	(有)吉次碎石	諫早市小長井町古場名字白滝237-1	RM-40	80	10	10	166.2	2.174	6.8	OK	23.0
	8	(有)張本石材	諫早市飯盛町里名1878-2	RM-40	88	8	4	131.5	1.966	9.6	OK	29.6
	9	(有)多良見碎石	諫早市多良見町木床名660	RM-40	80	20		119.1	2.200	8.0	OK	26.1
島原振興局	10	(株)福義丸	南高来郡西有家町長野4926	RM-40	80	10	10	203.5	2.274	6.7	OK	20.6
県北振興局	11	吉井碎石工業(株)	佐世保市吉井町乙石尾免大小田23	RM-40	90	5	5	107.4	2.324	7.5	OK	17.6
	12	(株)マユミ	東彼杵郡川棚町石木郷1006	RM-40	90	5	5	179.5	2.181	7.8	OK	13.9
田平土木	13	(株)光真碎石	平戸市船木町元女鹿72-2	RM-40	90	5	5	118.8	2.108	8.7	OK	15.2
	14	西田商事(株)	平戸市下中町神曾根116-17	RM-40	90	10		159.6	2.169	8.0	OK	18.2
上五島土木	15	(株)江口組	南松浦郡新上五島町七目郷字作道617(ほか)	RM-40	85	10	5	178.5	2.230	5.8	OK	14.5
対馬地方局	16	八重島窯業原料株式会社	対馬市厳原町東里75番地	RM-40	25	25	50	114.5	2.046	9.6	OK	23.6
	17	三宝碎石(株)	対馬市峰町吉田807番地	RM-40	50	30	20	119.2	2.172	6.6	OK	23.1

10/1改訂

- ①掲載業者は中間処理業許可取得業者である。
 ②各事業者ごとの注意事項を厳守すること。
 ③下記料金には収集・運搬費は含んでいない。
 ④下記料金は産廃税を考慮した価格である。

長崎土木事務所管内

業者名	処分地住所	電話番号	許可番号	許可年月日
(株)滝口商店	長崎市小江町1797	095-845-4423	7921017043	H16.6.9
工場内での処理			位置図	産廃-図-1
処理品目	単位	単価	備考	
伐採木処理料	1㎡当たり	3,500	堆肥にリサイクル	
伐根材処理料	1㎡当たり	5,000	"	
木くず(新築工事に伴うもの)処理料	1㎡当たり	3,500	固形燃料	
木くず(解体工事に伴うもの)処理料	1㎡当たり	7,000	"	
注意事項 ※ 木くず処理料については、木くずの形状等により処理(リサイクル)工程が選択されるため基本単価を掲載している。				

業者名	処分地住所	電話番号	許可番号	許可年月日
平木工業(株)	長崎市三京町641-1	095-850-5000	7921002069	H18.7.23
工場内での処理			位置図	産廃-図-1
処理品目	単位	単価	備考	
伐採木・草・枝処理料	1㎡当たり	5,000	堆肥にリサイクル	
竹処理料	1㎡当たり	7,500		
木の根処理料	1㎡当たり	7,500		
解体材(金属等を含まない物)	1㎡当たり	5,000		
解体材	1㎡当たり	5,000		
注意事項 ※ 石、金属等の異物の混入した物及び、ビニール類、石膏ボード、外壁ボードの付着した物は受け入れはできない。				

業者名	処分地住所	電話番号	許可番号	許可年月日
(有)大裕工業	長崎市畝刈町1559-9	095-850-5168	7921015007	H19.1.20
工場内での処理			位置図	産廃-図-1
処理品目	単位	単価	備考	
木くず処分費(伐採材、新築工事に伴う木くず、解体木くず)	1㎡当たり	5,000	チップ材にリサイクル	
伐根材処分費	1㎡当たり	6,000	"	
注意事項(受入条件) ※ 2~3mに切断したものとする。 ※ 異物の混入及び付着が絶対に無いこと。				

業者名	処分地住所	電話番号	許可番号	許可年月日
(株)西菱環境開発	長崎市三京町2750-1	095-814-2229	7922004000	H15.10.21
工場内での処理			位置図	産廃-図-2
処理品目	単位	単価	備考	
枝葉・草処分費 ※1	1㎡当たり	3,500	堆肥化・敷ワラ化	
生木処分費	1㎡当たり	4,500		
伐根処分費	1㎡当たり	5,500		
竹処分費	1㎡当たり	6,500		
解体材	1㎡当たり	5,500		
注意事項(受入条件) ※1 土砂混じりの場合は、重量を優先する。				

- ①掲載業者は中間処理業許可取得業者である。
 ②各事業者ごとの注意事項を厳守すること。
 ③下記料金には収集・運搬費は含んでいない。
 ④下記料金は産廃税を考慮した価格である。

長崎土木事務所管内

業者名	処分地住所	電話番号	許可番号	許可年月日
(株)中央環境	長崎市西海町2739-4	095-884-3229	7921004152	H16.6.18
工場内での処理			位置図	産廃-図- 2
処理品目	単位	単価	備考	
伐採木処理料	1m ³ 当たり	4,000	堆肥にリサイクル	
伐根材処理料	1m ³ 当たり	5,000		
廃木材処理料	1kg当たり	10	燃料チップにリサイクル	
注意事項				

業者名	処分地住所	電話番号	許可番号	許可年月日
(株)松栄技建	長崎市田中町3461	095-849-1343	7921004897	H14.12.5
工場内での処理			位置図	産廃-図- 1
処理品目	単位	単価	備考	
伐採材(竹・草含む)	1m ³ 当たり	5,000	おが粉	
根株 ※1	1m ³ 当たり	6,500	おが粉	
解体廃材	1m ³ 当たり	5,000	おが粉	
注意事項(受入条件) ※1 根株の泥・石は落としてから搬入すること。				

- ①掲載業者は中間処理業許可取得業者である。
 ②各事業者ごとの注意事項を厳守すること。
 ③下記料金には収集・運搬費は含んでいない。
 ④下記料金は産廃税を考慮した価格である。

大瀬戸土木事務所管内

業者名	処分地住所	電話番号	許可番号	許可年月日
株岩松	西海市西海町木場郷480-1	0959-32-2009	4220046601	H17.4.18
工場内での処理			位置図	産廃-図-5
処理品目	単位	単価	備考	
伐採木・竹・草・枝葉 ※1	1㎡当たり	2,500	堆肥、敷材、緑化基盤材等にリサイクル	
木の根 ※2	1㎡当たり	4,000	"	
竹の根 ※3	1㎡当たり	6,000	"	
幹(広葉樹のみ) ※4	1㎡当たり	1,500	敷材、複合材にリサイクル	
木屑(解体、新築に伴う物) ※5	1㎡当たり	5,500	"	
注意事項				
※1 長さ2mに切断した物。				
※2、3 土、石を廃去した物。				
※4 枝葉を落とし1.5~2mの物、混載の場合※1,2,3,5のいずれかの料金。				
※5 防腐処理物、塗料付着物は除く、金属、異物、化粧版は廃去した物。				

業者名	処分地住所	電話番号	許可番号	許可年月日
池野産業	西海市西彼町喰場郷字セキ淵419-6	0959-27-1991	4220124994	H18.2.3
工場内での処理			位置図	産廃-図-2
処理品目	単位	単価	備考	
伐採木(枝葉幹・竹・草)	1㎡当たり	2,500	チップ材にリサイクル	
伐採木(幹材)	1㎡当たり	1,500		
伐採木(木の根)	1㎡当たり	4,000		
伐採木(竹の根)	1㎡当たり	6,000		
注意事項				

- ①掲載業者は中間処理業許可取得業者である。
 ②各事業者ごとの注意事項を厳守すること。
 ③下記料金には収集・運搬費は含んでいない。
 ④下記料金は産廃税を考慮した価格である。

諫早土木事務所管内

業者名	処分地住所	電話番号	許可番号	許可年月日
(有)ポルックス	大村市諏訪町1529	0957-50-1078	4220115599	H17.4.1
工場内での処理	破碎、堆肥化		位置図	産廃-図-2
処理品目	単位	単価	備考	
伐採木処理料	1㎡当たり	2,500	堆肥にリサイクル	
伐採根処理料	1㎡当たり	4,500		
木くず(剪定枝)処理料	1㎡当たり	2,500		
注意事項 ※ リサイクル可能な木くずに限ります。				

業者名	処分地住所	電話番号	許可番号	許可年月日
長崎山陽(株)	諫早市貝津町918-1	0957-25-7735	4220074730	H18.1.23
工場内での処理			位置図	産廃-図-4
処理品目	単位	単価	備考	
伐採木処理料(枝葉・竹・草)	1㎡当たり	2,500	家畜敷材にリサイクル	
伐根材処理料(根付き草類)	1㎡当たり	3,500		
伐根材処理料 ※1	1㎡当たり	4,500	家畜敷材にリサイクル	
伐採木処理料(幹材) ※2	1㎡当たり	1,000	製紙用チップにリサイクル	
注意事項 ※1 伐根材は、土・石を完全に除去した物に限ります。 ※2 幹材は直径5cm以上、長さ1.5m~2.0mで枝がおとされた原木です。				

業者名	処分地住所	電話番号	許可番号	許可年月日
長崎山陽(株)	大村市富の原2-1019-1	0957-55-8761	4220074730	H18.1.23
工場内での処理			位置図	産廃-図-2
処理品目	単位	単価	備考	
伐採木処理料(枝葉・竹・草)	1㎡当たり	2,500	家畜敷材にリサイクル	
伐根材処理料(根付き草類)	1㎡当たり	3,500		
伐根材処理料 ※1	1㎡当たり	4,500	家畜敷材にリサイクル	
伐採木処理料(幹材) ※2	1㎡当たり	1,000	製紙用チップにリサイクル	
注意事項 ※1 伐根材は、土・石を完全に除去した物に限ります。 ※2 幹材は直径5cm以上、長さ1.5m~2.0mで枝がおとされた原木です。				

業者名	処分地住所	電話番号	許可番号	許可年月日
(株)真人	諫早市飯盛町里名2149-2	0957-48-1022	4220076932	H16.12.15
工場内での処理			位置図	産廃-図-3
処理品目	単位	単価	備考	
木くず処分費(直径10cm以上のもの)	1㎡当たり	5,000	チップ材にリサイクル	
剪定くず処分費(直径10cm以下のもの)	1㎡当たり	2,000		
草処分費	1㎡当たり	2,000		
伐採根処分費 ※1	1㎡当たり	5,000		
解体材処分費	1㎡当たり	6,000		
注意事項 ※1 泥・石の付着がないもの				

- ①掲載業者は中間処理業許可取得業者である。
 ②各事業者ごとの注意事項を厳守すること。
 ③下記料金には収集・運搬費は含んでいない。
 ④下記料金は産廃税を考慮した価格である。

諫早土木事務所管内

業者名	処分地住所	電話番号	許可番号	許可年月日
(株)島原緑地建設	諫早市本野町1122-8	0957-68-0771	4220083176	H14.2.27
工場内での処理			位置図	産廃-図-4
処理品目	単位	単価	備考	
木屑処分費(伐採木、剪定枝、草、竹)	1㎡当たり	1,500	チップ材にリサイクル	
木屑処分費(根株)	1㎡当たり	4,500		
注意事項				
※ 異物(鉄、ビニール)を除去したものに限ります。				
※ 根株については、土・石を完全に除去したものに限ります。				

業者名	処分地住所	電話番号	許可番号	許可年月日
(株)飯盛グリーン開発	諫早市飯盛町野中字栄野口21	0957-28-4001	4220104156	H15.7.17
工場内での処理			位置図	産廃-図-3
処理品目	単位	単価	備考	
伐採木(枝葉、竹、草、幹)	1㎡当たり	2,500	植物誘導材、特殊堆肥等にリサイクル	
根株(土砂付着)	1㎡当たり	6,800		
根株(土砂完全除去)	1㎡当たり	6,500		
竹の根株	1㎡当たり	7,000	孟宗竹	
剪定材	1㎡当たり	2,500		
建築解体材(金具有り)	1㎡当たり	7,000		
建築解体材(金具無し)	1㎡当たり	6,000		
注意事項				
※ 受入時間は8:00~18:00。				
※ 異物(鉄、ビニール、石、土砂、ガラス等)が混入したものは受け入れ不可。				

業者名	処分地住所	電話番号	許可番号	許可年月日
(有)廣谷産業	諫早市早見町1275-1	0957-28-3188	4220100254	H15.5.28
工場内での処理			位置図	産廃-図-3
処理品目	単位	単価	備考	
伐採木(枝葉、竹、草、幹(針葉樹))	1㎡当たり	2,500	堆肥等にリサイクル	
幹(広葉樹)	1㎡当たり	2,500		
根株(土砂付着)	1㎡当たり	5,200		
根株(土砂完全除去)	1㎡当たり	4,500		
剪定材	1㎡当たり	1,500		
建築解体材(金具有り)	1㎡当たり	6,200		
建築解体材(金具無し)	1㎡当たり	5,200		
注意事項				
※ 受入時間は8:00~18:00。				
※ 異物(鉄、ビニール、石、土砂、ガラス等)が混入したものは受け入れ不可。				

業者名	処分地住所	電話番号	許可番号	許可年月日
(株)松栄技建	諫早市多良見町野川内1059-1	095-849-1343	4220004897	H18.7.9
工場内での処理			位置図	産廃-図-2
処理品目	単位	単価	備考	
伐採材(竹・草含む)	1㎡当たり	5,000	おが粉	
根株 ※1	1㎡当たり	6,500	おが粉	
解体廃材	1㎡当たり	5,000	おが粉	
注意事項(受入条件)				
※1 根株の泥・石は落としてから搬入すること。				

- ①掲載業者は中間処理業許可取得業者である。
- ②各事業者ごとの注意事項を厳守すること。
- ③下記料金には収集・運搬費は含んでいない。
- ④下記料金は産廃税を考慮した価格である。

諫早土木事務所管内

業者名	処分地住所	電話番号	許可番号	許可年月日
福寿産業(株)	諫早市小長井町井崎字黒木1684	0957-34-2212	4220054138	H17.12.27
工場内での処理			位置図	産廃-図- 4
処理品目	単位	単価	備考	
伐採木(竹・草・幹)	1㎡当たり	2,500	家畜敷材にリサイクル	
伐採木(木・根)	1㎡当たり	4,500		
解体材(普通)	1㎡当たり	4,500		
解体材(土・石付き)	1㎡当たり	5,200		
解体材(金具付き)	1㎡当たり	6,200		
注意事項(受入条件)				

- ①掲載業者は中間処理業許可取得業者である。
 ②各事業者ごとの注意事項を厳守すること。
 ③下記料金には収集・運搬費は含んでいない。
 ④下記料金は産廃税を考慮した価格である。

島原振興局管内

業者名	処分地住所	電話番号	許可番号	許可年月日
島原産業(株)	島原市有明町湯江丙1960-1	0957-68-0388	4220072583	H17.9.11
工場内での処理			位置図	産廃-図-22
処理品目	単位	単価	備考	
木くず処理料	1m ³ 当たり	6,000	炭にリサイクル	
伐採木処理料	1m ³ 当たり	6,000		
伐根材処理料	1m ³ 当たり	15,000		
注意事項 ※ 蔦・蔓類は受入不可				

業者名	処分地住所	電話番号	許可番号	許可年月日
(株)島原緑地建設	島原市有明町湯江乙字西佐野1665-2	0957-68-0771	4220083176	H14.2.27
工場内での処理			位置図	産廃-図-22
処理品目	単位	単価	備考	
伐採木・剪定枝・草・竹処分費	1m ³ 当たり	2,500	チップ材にリサイクル	
根株処分費	1m ³ 当たり	6,000		
注意事項 ※ 異物(鉄、ビニール)を除去したものに限りませう。 ※ 根株については、土・石を完全に除去したものに限りませう。				

業者名	処分地住所	電話番号	許可番号	許可年月日
(株)有馬	南島原市加津佐町戊字於茂屋敷4695-1	0957-85-3561	4220026004	H17.1.4
工場内・現場での処理			位置図	産廃-図-7
処理品目	単位	単価	備考	
枝葉・草処理料	1m ³ 当たり	2,500	堆肥原料・家畜敷物にリサイクル	
竹	1m ³ 当たり	2,500	堆肥原料・家畜敷物にリサイクル	
生木処理料	1m ³ 当たり	2,500	堆肥原料・家畜敷物にリサイクル	
伐根材処理料(直径50cm以下)	1m ³ 当たり	5,000	堆肥原料・家畜敷物にリサイクル	
伐根材処理料(直径50cm以上)	1m ³ 当たり	6,000	堆肥原料・家畜敷物にリサイクル	
解体材処理料	1m ³ 当たり	5,000	堆肥原料・家畜敷物にリサイクル	
注意事項 ※ 土砂混じり又は金属混じりは別途料金となります。				

業者名	処分地住所	電話番号	許可番号	許可年月日
島原復興開発(株)	島原市出の川町甲792	0957-63-6168	4220037907	H18.3.15
工場内での処理			位置図	産廃-図-6
処理品目	単位	単価	備考	
伐採木・剪定枝・草・竹処分料	1m ³ 当たり	4,000	チップ材にリサイクル	
根株材処理料	1m ³ 当たり	6,000		
解体廃材木材処理料	1m ³ 当たり	4,000		
注意事項 ※ 異物(鉄・ビニール)を除去したものに限りませう。 ※ 根株については、土・石を完全に除去したものに限りませう。 ※ 解体材については、防腐処理木は除く。				

- ①掲載業者は中間処理業許可取得業者である。
 ②各事業者ごとの注意事項を厳守すること。
 ③下記料金には収集・運搬費は含んでいない。
 ④下記料金は産廃税を考慮した価格である。

島原振興局管内

業者名	処分地住所	電話番号	許可番号	許可年月日
(有)クリーン雲仙	雲仙市小浜町山畑5260	0957-74-9964	4240000669	H15.8.12
工場内での処理			位置図	産廃-図-3
処理品目	単位	単価	備考	
木くず(草、竹、葉、枝)	1kg当たり	11	チップ材にリサイクル	
木くず(幹)	1kg当たり	11		
木くず(根株) 50cm以下	1kg当たり	30		
木くず(根株) 50cm超～1.0m以下	1kg当たり	30		
木くず(根株) 1.0m超	1kg当たり	30		
木くず(解体材)	1kg当たり	22		
注意事項				
※ 異物(鉄、ビニール)を除去したものに限りませう。				
※ 根株については、土・石を完全に除去したものに限りませう。				

業者名	処分地住所	電話番号	許可番号	許可年月日
(株)モリセ	雲仙市国見町神代戊字原頭2658	0957-78-2475	4220085666	H16.12.21
工場内での処理			位置図	産廃-図-22
処理品目	単位	単価	備考	
伐採木(枝、草、竹、葉)	1m ³ 当たり	4,000	堆肥、家畜敷材等にリサイクル	
伐根材	1m ³ 当たり	6,000		
解体廃材	1m ³ 当たり	5,000		
注意事項				
※ 解体木材は異物(鉄、廃プラスチック、ビニール)を除去したものに限る。				
※ 伐根は土・石を除去したものに限る。				

- ①掲載業者は中間処理業許可取得業者である。
 ②各事業者ごとの注意事項を厳守すること。
 ③下記料金には収集・運搬費は含んでいない。
 ④下記料金は産廃税を考慮した価格である。

県北振興局管内

業者名	処分地住所	電話番号	許可番号	許可年月日
リサイクルサセホ(有)	佐世保市赤崎町1228	0956-28-1700	08021001305	H15.8.6
工場内での処理	中間処理(破碎)		位置図	産廃-図-5
処理品目	単位	単価	備考	
木くず処理料	t当たり	25,000	家畜敷材にリサイクル	
伐採木処理料	t当たり	25,000		
注意事項 ※ 異物を除去していない木くずは受け入れられない。				

業者名	処分地住所	電話番号	許可番号	許可年月日
モリタ産業(有)	佐世保市下宇戸町500	0956-46-1153	8041106080	H15.8.15
工場内での処理			位置図	産廃-図-21
処理品目	単位	単価	備考	
木くず処理料	1m ³ 当たり	5,000	チップ材にリサイクル	
生木処理料	1m ³ 当たり	5,000		
木の根処理料	1m ³ 当たり	7,000		
注意事項				

業者名	処分地住所	電話番号	許可番号	許可年月日
佐世保市森林組合	佐世保市早苗町1317-1、1317第2、1350-4	0956-23-8848	08021109678	H16.3.5
工場内での処理			位置図	産廃-図-9
処理品目	単位	単価	備考	
伐採木A(幹・太枝・竹)	1m ³ 当たり	4,000	家畜敷材にリサイクル	
伐採木B(枝葉・草)	1m ³ 当たり	3,500	家畜糞尿との堆肥製造にリサイクル	
伐根材	1m ³ 当たり	6,500	家畜敷材にリサイクル	
建築廃材	1m ³ 当たり	5,500	ボード原料としてリサイクル	
注意事項 ※ 伐採木Aの幹・枝の大きさは直径10cm以上のものです。 伐根材は、土・石を完全に除去したものに限る。 建築廃材は、異物(ビニール・ボード等)を除去したものに限る。 現場処理の場合は、機械回送費が別途必要です。				

業者名	処分地住所	電話番号	許可番号	許可年月日
(株)リプロ	東彼杵郡波佐見町1699	0956-85-7141	4220034911	H15.5.6
工場内での処理			位置図	産廃-図-9
処理品目	単位	単価	備考	
雑草	1m ³ 当たり	2,500	堆肥の原材料にリサイクル	
伐採木	1m ³ 当たり	4,000		
根株(50cm角)	1m ³ 当たり	5,000		
根株(原型)	1m ³ 当たり	8,500		
注意事項 ※ 泥をよく落とし、十分に乾燥させ切り分けること。				

- ①掲載業者は中間処理業許可取得業者である。
 ②各事業者ごとの注意事項を厳守すること。
 ③下記料金には収集・運搬費は含んでいない。
 ④下記料金は産廃税を考慮した価格である。

田平土木事務所管内

業者名	処分地住所	電話番号	許可番号	許可年月日
中山造園	平戸市戸石川町66-3	0950-22-2949	4220081401	H14.7.4
工場内・現場での処理			位置図	産廃-図-11
処理品目		単位	単価	備考
伐採木処理料		1m ³ 当たり	6,000	堆肥材等にリサイクル
伐根材処理料		1m ³ 当たり	6,000	〃
注意事項(受入条件)				
※ 木根のみの受入は不可				

- ①掲載業者は中間処理業許可取得業者である。
 ②各事業者ごとの注意事項を厳守すること。
 ③下記料金には収集・運搬費は含んでいない。
 ④下記料金は産廃税を考慮した価格である。

五島地方局管内

業者名	処分地住所	電話番号	許可番号	許可年月日
(有)セイハウ開発	五島市野々切町1924-1	0959-74-1768	4220053320	H17.7.7
工場内での処理			位置図	産廃-図-13
処理品目	単位	単価	備考	
建設廃材処理料	1m ³ 当たり	8,000	家畜敷材にリサイクル	
伐採木処理料	1m ³ 当たり	8,000		
伐根材処理料	1m ³ 当たり	8,000		
注意事項				

業者名	処分地住所	電話番号	許可番号	許可年月日
(有)元村金属産業	五島市長手町808	0959-72-8040	4220002539	H15.10.17
工場内での処理			位置図	産廃-図-15
処理品目	単位	単価	備考	
木くず処分費	1m ³ 当たり	8,000	堆肥、家畜敷材等にリサイクル	
伐根材処分費	1m ³ 当たり	8,000	"	
伐採雑木処分費	1m ³ 当たり	8,000	"	
注意事項(受入条件)				
※ 石・土砂・その他混入していないこと。				
※ 2m以内に切断していること。				

業者名	処分地住所	電話番号	許可番号	許可年月日
(有)山寿興業	五島市向町557	0959-73-6927	4220027565	H17.2.7
工場内での処理			位置図	産廃-図-13
処理品目	単位	単価	備考	
解体材	1m ³ 当たり	8,000	堆肥、家畜敷材等にリサイクル	
伐採材	1m ³ 当たり	8,000	"	
根株	1m ³ 当たり	8,000	"	
注意事項(受入条件)				

- ①掲載業者は中間処理業許可取得業者である。
 ②各事業者ごとの注意事項を厳守すること。
 ③下記料金には収集・運搬費は含んでいない。
 ④下記料金は産廃税を考慮した価格である。

上五島土木事務所管内

業者名	処分地住所	電話番号	許可番号	許可年月日
㈱坂本建設	移動式	0959-42-0293	4220081397	H15.10.28
現場内処理	(会社所在地 南松浦郡新上五島町有川郷2522-3)		位置図	
処理品目	単位	単価	備考	
伐採草木(径10cm以下)	1m ³ 当たり	12,000	チップ材にリサイクル	
伐採草木(径10cm以上)	1m ³ 当たり	15,000		
伐採根	1m ³ 当たり	17,000		
注意事項 ※ 上記処理単価は、チップ材に処理後の1m ³ 当たりの単価である。 ※ 処分終了後の島外搬出料金込み。 ※ 破砕機等の回送費は無料。				

- ①掲載業者は中間処理業許可取得業者である。
 ②各事業者ごとの注意事項を厳守すること。
 ③下記料金には収集・運搬費は含んでいない。
 ④下記料金は産廃税を考慮した価格である。

吉 岐 地 方 局 管 内

業者名	処分地住所	電話番号	許可番号	許可年月日
真弓商事(有)	吉岐市石田町池田仲触1579-1	0920-44-5882	4220079935	H13.12.7
工場内での処理			位置図	産廃-図-17
処理品目		単位	単価	備考
伐採樹木 処理料	枝葉幹混合(幹50%以下・長さ1.0m以内)	1t当たり	15,000	家畜敷材にリサイクル
	幹のみ(枝葉幹混合の幹50%以上)	1t当たり	15,000	
	根類(土を落とした物)	1t当たり	30,000	
廃木材 処理料	工作・造作等残材(付着物なし)	1t当たり	25,000	
	角材・板材等の混合物(釘あり)	1t当たり	28,000	金物類等除去したもの
	新建材・合板・集成材の混合物	1t当たり	32,000	
注意事項				
※ トラックスケールによる計量の為、持ち込みを原則とします。				
※ 伐開樹木の長さ1.0m以上の混合物については、1t当り1,000円の割増し料金とする。				

- ①掲載業者は中間処理業許可取得業者である。
 ②各事業者ごとの注意事項を厳守すること。
 ③下記料金には収集・運搬費は含んでいない。
 ④下記料金は産廃税を考慮した価格である。

対馬地方局管内

業者名	処分地住所	電話番号	許可番号	許可年月日
(株)エム・ジェイ・エム・リサイクルセンター	対馬市上県町大字佐護東里1722	0920-88-8555	4220075816	H14.9.17
工場内での処理			位置図	産廃-図-19
処理品目	単位	単価	備考	
伐採材処理料	1t当たり	30,000	法面保護材にリサイクル	
解体材処理料	1t当たり	30,000		
伐根材処理料	1t当たり	34,000		
注意事項				
※ トラックスケールによる計量の為、持ち込みを原則とします。				
※ 持込規格以内での持込はt当たり3000円の値引き。				
※ 寸法は長さ2m以下、直径10cm以下のものとし、金物・くぎ等が混入していないこと。				

業者名	処分地住所	電話番号	許可番号	許可年月日
(株)エム・ジェイ・エム・リサイクルセンター	移動式	0920-88-8555	4220075816	H14.9.17
現場での処理			位置図	
処理品目	単位	単価	備考	
伐採材(枝・葉)処理料	1m ³ 当たり	8,500	チップ材としてリサイクル	
伐根材、幹処理料	1m ³ 当たり	15,400		
注意事項				
※ 破碎機の運搬費は、上地区(峰町以北)140000円(往復)、下地区(豊玉町以南)180000円(往復)				

業者名	処分地住所	電話番号	許可番号	許可年月日
(株)不動商事	対馬市美津島町州藻キダラシ813-1	0920-54-2528	4240055869	H15.6.19
工場内での処理			位置図	産廃-図-18
処理品目	単位	単価	備考	
木くず(伐採材・根株等)	t当たり	23,000	チップ材としてリサイクル	
注意事項				

業者名	処分地住所	電話番号	許可番号	許可年月日
(株)不動商事	移動式	0920-54-2528	4240055869	H15.6.19
現場での処理			位置図	
処理品目	単位	単価	備考	
枝・葉	1 m ³ 当たり	13,000	チップ材としてリサイクル	
幹・根株	1 m ³ 当たり	18,900		
注意事項				
※ 破碎機運搬代は10km以内70,000円				

[11] 残土処分

残土処分地一覧表注意事項

残土処分地の単価採用に当たっては、下記の事項に留意して使用願います。

記

1. 残土処分の考え方

建設副産物対策と建設工事公衆災害防止対策要綱のⅠ. 建設副産物実施要領に基づき、残土処分の方法を選定する。

2. 残土処分地の受入価格について

- ・残土処分地一覧表に掲載されている処分地は当課で把握している処分地で、その他の処分地を使用することも、可とします。
- ・残土処分地毎の価格を設定しているので、発生場所から処分地までの運搬距離に係る費用と処分費を合わせて比較検討して採用すること。
- ・設計図書には、処分地及び処分地までの距離を明示すること。
- ・処分地の変更については、当初設計に明示した処分地が受入れ不可能や、新たに受け入れ（流用）先が確保できた場合、適正に変更すること。
- ・ダンプトラックの積載土量（地山土量）換算値（q）は、次表による。

	10 t 車	4 t 車	2 t 車	地山の単位体積重量
土 砂	5.5 m ³	2.2 m ³	1.1 m ³	1.8 t / m ³
軟 岩	4.5 m ³	1.8 m ³	0.9 m ³	2.2 t / m ³
硬 岩	4.0 m ³	1.6 m ³	0.8 m ³	2.5 t / m ³

残土受入業者一覧表

長崎土木事務所管内

位置図	事業所名 事業所所在地 電 話	受入処分地所在地 電 話	処分地 地目	都市計 画区 分	受入時間 定休日 時間外	処分地 総面積	残り受入 可能量	受入形態	受入処理料金(円) (地山土量)			備 考
									土砂	軟岩	硬岩	
残土- 図-1	(有)九十九興産 長崎市西海町2372-3 Tel. 095-884-3015	長崎市西海町2327-1 他145筆 Tel. 同左	①② ④	②	8:00-17:00	290,892	2,576,000	10t車 当たり	2,750	2,750	2,750	◎長崎県土地利用対策要綱に基づく開発行為の承認 2土(開)第39号 ◎搬入土質によっては要協議
					日			4t車 当たり	1,320	1,320	1,320	
					不可			2t車 当たり	1,100	1,100	1,100	
								m ² 当たり				
残土- 図-2 休止中	小林開発(株) 長崎市戸町2-6-3 Tel. 095-878-1915	長崎市蚊焼町3493 Tel. 095-892-0978	①②	②	8:00-17:30	44,000	109,000	10t車 当たり	6,000	6,000	6,000	◎三和町土地開発指導要綱に基づく開発行為の承認 H10.11.9
					日			4t車 当たり	4,000	4,000	4,000	
					不可			2t車 当たり	3,000	3,000	3,000	
								m ² 当たり				
残土- 図-3	長崎ダンプ運送事業協同組合 長崎市三ツ山町379 Tel. 095-844-4441	同左 Tel. 同左	①②	②	8:30-17:30	34,433	240,563	10t車 当たり	4,286	4,286	4,286	◎農地改良等届済証 H8第2号 H8.11.7 ◎土石以外の混入がある場合は受入不可
					日			4t車 当たり	2,952	2,952	2,952	
					不可			2t車 当たり	2,000	2,000	2,000	
								m ² 当たり				
残土- 図-3	西南興産(株) 長崎市興善町6-5 Tel. 095-822-3905	長崎市柿泊町225番地外 Tel. 同左	①	①	8:00-17:00	18,333	36,000	10t車 当たり	8,250	8,250	8,250	◎長崎県土地利用対策要綱に基づく開発行為の承認 9水土第70号 H9.5.28 ◎1日当たり搬入100m ² 以上(100m ² 未満は不可)
					日、祝			4t車 当たり	4,350	4,350	4,350	
					不可			2t車 当たり	3,300	3,300	3,300	
								m ² 当たり				
残土- 図-2	三和工建(有) 長崎市布巻町515-1 Tel. 095-833-7527	長崎市藤田尾町835,838 Tel. 同左	①②	②	24時間	9,311	20,000	10t車 当たり	6,000 (6,000)	6,000 (6,000)	6,000 (6,000)	◎三和町土地開発指導要綱に基づく開発承認 9和第61号 H9.3.11
					無			4t車 当たり	3,600 (3,600)	3,600 (3,600)	3,600 (3,600)	
					可			2t車 当たり	2,300 (2,300)	2,300 (2,300)	2,300 (2,300)	
								m ² 当たり				
残土- 図-1	(有)ニッサン 長崎市三京町2694-2 Tel. 095-850-2911	長崎市三京町2694-2の1部 外4筆 Tel. 同左	①	①	24時間	90,128	222,600	10t車 当たり	2,524 (4,524)	2,524 (4,524)	2,524 (4,524)	◎長崎県土地利用対策要綱に基づく開発行為の承認 9水土第119号 H9.7.31
					日			4t車 当たり	1,905 (3,524)	1,905 (3,524)	1,905 (3,524)	
					可			2t車 当たり	1,524 (2,524)	1,524 (2,524)	1,524 (2,524)	
								m ² 当たり				
残土- 図-1	西部環境開発(有) 西彼杵郡時津町久留里郷396-6 Tel. 095-882-7320	長崎市西海町2282 Tel. 095-884-3125	①	②	8:00-17:00	8,512	11,591	10t車 当たり	8,000 (10,000)	16,000 (18,000)	16,000 (18,000)	◎最終処分場(安定型) No.4230013895 H11.1.25 ◎夜間は要協議(時間帯により価格が変わる) ◎粘土は不可
					日			4t車 当たり	5,000 (7,000)	8,000 (10,000)	8,000 (10,000)	
					可			2t車 当たり	1,286 (3,286)	4,000 (6,000)	4,000 (6,000)	
								m ² 当たり				
残土- 図-3	(有)大裕工業 長崎市畝刈町1559-9 Tel. 095-850-5168	同左 Tel. 同左	①④	①	8:00-17:00	39,754	80,950	10t車 当たり	8,000	8,000	8,000	◎最終処分場(安定型) No.7941015007 ◎土石以外の混入がある場合は受入不可
					日			4t車 当たり	5,000	5,000	5,000	
					不可			2t車 当たり	3,000	3,000	3,000	
								m ² 当たり				
残土- 図-1	長崎県土地開発公社 長崎市元船町17-1 Tel. 095-823-0622	西彼杵郡時津町日並郷字中曾根2193番地 Tel. 095-882-8108	④	①	8:30-17:30	327,778	1,425,000	10t車 当たり	2,750	2,750	2,750	◎公有水面埋立許可 長崎県指令8港許第64号 ◎岩(岩砕)の最大粒径は30cm以下
					日			4t車 当たり	1,100	1,100	1,100	
					不可			2t車 当たり	550	550	550	
								m ² 当たり				
残土- 図-3	旭碎石(株)海外工場 長崎市永田町2820 Tel. 0959-25-1327	同左 Tel. 同左	④	③	7:30-17:30	14,679	162,000	10t車 当たり	2,520	2,520	2,520	◎岩石採取計画認可書 長崎県指令14監第380号 H15.3.19
					日			4t車 当たり	1,500	1,500	1,500	
					可			2t車 当たり	1,000	1,000	1,000	
								m ² 当たり				

- (注)1. 処分地の地目の内訳は①山林、②農地、③産廃許可(最終処分等)、④その他
 2. 都市計画区分の内訳は①市街化調整区域等、②都市計画区域外、③その他
 3. 上記価格は処分場への持込価格であり、消費税は含まれていない。
 4. 上記受入処理料金の()は夜間価格である。

残土受入業者一覧表

長崎土木事務所管内

位置図	事業所名 事業所所在地 電 話	受入処分地所在地 電 話	処分地 の 地目	都市 計 画 区 分	受入時間 定休日 時間外	処分地 総面積	残り受入 可能量	受入形態	受入処理料金(円) (地山土量)			備 考	
									土砂	軟岩	硬岩		
残土- 図-2	末永残土処分場 長崎市平間町373-8 Tel. 095-838-5892	長崎市藤田尾町 201-1・2・3 Tel. 080-1707-2522	①②	①	8:00- 17:00	31,657	121,000	10t車 当たり	6,000	6,000	6,000	◎開発行為事前協議 終了通知書 14土対第134号 H14.10.4	
								4t車 当たり	3,400	3,400	3,400		
								2t車 当たり	2,200	2,200	2,200		
								m ³ 当たり					
残土- 図-3	(有)中村砕石 長崎市油木町35-53 Tel. 095-848-1505	長崎市小江町1530 Tel. 095-848-0148	①④	①	8:00- 17:00	52,530	1,795,775	10t車 当たり	3,810 (4,571)	3,810 (4,571)	3,810 (4,571)	◎岩石採取計画認可 長崎県指令17監第197 号 H17.11.25 ◎林地開発許可(変更) 長崎県指令3林第284号 H17.11.25 ◎22時以降は別途料金	
								4t車 当たり	2,857 (3,429)	2,857 (3,429)	2,857 (3,429)		
								2t車 当たり	1,905 (2,286)	1,905 (2,286)	1,905 (2,286)		
								m ³ 当たり					
残土- 図-1	(有)平田工業所 長崎市西海町4180- 1 Tel. 095-882-8253	長崎市西海町4180 外49筆 西彼杵郡時津町 々々川郷380-1 外65筆 同左	①	①	8:00- 17:00	148,131	2,158,690	10t車 当たり	3,000	3,000	3,000	◎林地開発許可 長崎県指令4林第1023 号 H17.11.29 ◎岩石採取計画認可書 長崎県指令17監第205 号 H17.11.29	
								4t車 当たり	2,200	2,200	2,200		
					第2,4土, 日,祝			2t車 当たり	1,100	1,100	1,100		
					不可			m ³ 当たり					
残土- 図-3	(有)平田工業所 長崎市西海町4180- 1 Tel. 095-882-8253	西彼杵郡時津町野 田郷924-1 Tel. 095-882-9149	①	①	8:00-17:00 22:00-5:00	11,060	6,000	10t車 当たり	13,600 (14,400)	13,600 (14,400)	13,600 (14,400)	◎積替保管場所	
								4t車 当たり	6,400 (7,200)	6,400 (7,200)	6,400 (7,200)		
					日			2t車 当たり	3,200 (4,000)	3,200 (4,000)	3,200 (4,000)		
					可			m ³ 当たり					
残土- 図-	Tel.	Tel.						10t車 当たり					
									4t車 当たり				
									2t車 当たり				
									m ³ 当たり				
残土- 図-	Tel.	Tel.						10t車 当たり					
									4t車 当たり				
									2t車 当たり				
									m ³ 当たり				
残土- 図-	Tel.	Tel.						10t車 当たり					
									4t車 当たり				
									2t車 当たり				
									m ³ 当たり				
残土- 図-	Tel.	Tel.						10t車 当たり					
									4t車 当たり				
									2t車 当たり				
									m ³ 当たり				
残土- 図-	Tel.	Tel.						10t車 当たり					
									4t車 当たり				
									2t車 当たり				
									m ³ 当たり				

- (注)1. 処分地の地目の内訳は①山林、②農地、③産廃許可(最終処分等)、④その他
 2. 都市計画区分の内訳は①市街化調整区域等、②都市計画区域外、③その他
 3. 上記価格は処分場への持込価格であり、消費税は含まれていない。
 4. 上記受入処理料金の()は夜間価格である。

残土受入業者一覧表

大瀬戸土木事務所管内

位置図	事業所名 事業所所在地 電 話	受入処分地所在地 電 話	処分地 の地目	都市 計画 区分	受入時間 定休日 時間外	処分地 総面積	残り受入 可能量	受入形態	受入処理料金(円) (地山土量)			備 考
									土砂	軟岩	硬岩	
残土- 図-5	有)新英産業 西海市大瀬戸町瀬戸 下山282-109 Tel. 0959-23-3656	西海市大瀬戸町瀬戸 下山282-85,282- 86,282-40 Tel. 同左	②	②	8:00- 17:00	9,737	90,877	10t車 当たり	1,700 (2,040)	1,700 (2,040)	1,700 (2,040)	◎農地改良等届出済 証(第7号) (H9.3.1付)
					無			4t車 当たり	1,200 (1,440)	1,200 (1,440)	1,200 (1,440)	
					可			2t車 当たり	1,000 (1,200)	1,000 (1,200)	1,000 (1,200)	
								m ³ 当たり				
残土- 図-6	西部建設(株) 崎戸出張所 西海市崎戸町蠣浦 郷1224 Tel. 0959-35-2204	西海市崎戸町960-1 Tel. 同左	④	③	8:00- 17:00	9,979	47,095	10t車 当たり	3,000	3,000	3,000	◎同意書・公害防止 協定書 崎戸町長 H10.11.30 ◎時間外は事前協 議。但し17:30まで ◎夜間は不可
					日、祝			4t車 当たり	1,200	1,200	1,200	
					可			2t車 当たり	600	600	600	
								m ³ 当たり				
残土- 図-6	(株)小山建設 西海市西海町七釜 郷1615-5 Tel. 0959-33-2030	西海市西彼町八木 原郷上木タチ404-1 ほか Tel. 同左	①	②	8:00- 17:00	31,838	151,106	10t車 当たり	2,500 (2,500)	2,250 (2,500)	2,500 (2,500)	◎林地開発許可 長崎指令11山対第 90号 H11.7.13 ◎雨天の場合は不可
					無			4t車 当たり	1,000 (1,000)	1,000 (1,000)	1,000 (1,000)	
					可			2t車 当たり	500 (500)	500 (500)	500 (500)	
								m ³ 当たり				
残土- 図-6	(株)クボタ 西海市西海町木場 郷563 Tel. 0959-32-0447	西海市西海町中浦 北郷1934-6外 Tel. 080-6413-4425	①②	③	8:00- 17:00	27,394	137,269	10t車 当たり	2,500	2,500	2,500	◎廃棄物処理法にも 続く許可 No.4240022135 ◎時間外は協議
					日			4t車 当たり	1,000	1,000	1,000	
					可			2t車 当たり	500	500	500	
								m ³ 当たり				
残土- 図-6	(株)エフ・イー 西海市西海町中浦 南郷1961 Tel. 0959-32-9420	西海市西海町中浦 北郷字園川内2599 Tel. 同左	①	②	8:00- 17:00	99,517	951,504	10t車 当たり	2,500 (2,500)	2,500 (2,500)	2,500 (2,500)	◎林地開発許可 長崎県指令12山対 第244号 H12.12.13
					日、祝			4t車 当たり	1,000 (1,000)	1,000 (1,000)	1,000 (1,000)	
					可			2t車 当たり	500 (500)	500 (500)	500 (500)	
								m ³ 当たり				
残土- 図-6	西彼小迎郷土砂処 分場 管理会社(有)上成 長崎市西海町1755- 158 Tel. 095-884-0779	西海市西彼町小迎 郷1880番地外 Tel. 同左	②	②	8:00- 17:00	21,368	170,000	10t車 当たり				◎農地改良等届出済 証 15西農委第5号 H15.3.25 ◎時間外は協議
					日、祝			4t車 当たり				
					可			2t車 当たり				
								m ³ 当たり	500	500	500	
残土- 図-	Tel.	Tel.						10t車 当たり				
								4t車 当たり				
								2t車 当たり				
								m ³ 当たり				
残土- 図-	Tel.	Tel.						10t車 当たり				
								4t車 当たり				
								2t車 当たり				
								m ³ 当たり				
残土- 図-	Tel.	Tel.						10t車 当たり				
								4t車 当たり				
								2t車 当たり				
								m ³ 当たり				
残土- 図-	Tel.	Tel.						10t車 当たり				
								4t車 当たり				
								2t車 当たり				
								m ³ 当たり				

- (注)1. 処分地の地目の内訳は①山林、②農地、③産廃許可(最終処分等)、④その他
 2. 都市計画区分の内訳は①市街化調整区域等、②都市計画区域外、③その他
 3. 上記価格は処分場への持込価格であり、消費税は含まれていない。
 4. 上記受入処理料金の()は夜間価格である。

残土受入業者一覧表

諫早土木事務所管内

位置図	事業所所在地 事業所所在地 電 話	受入処分地所在地 電 話	処分地 の 地目	都市 計 画 区 分	受入時間 定休日 時間外	処分地 総面積	残り受入 可能量	受入形態	受入処理料金(円) (地山土量)			備 考
									土砂	軟岩	硬岩	
残土- 図-1	㈱鈴木建設 大村市池田2-1226 TEL 0957-53-8022	大村市池田2-1254-1外 TEL 同左	①	②	8:00-17:00	21,750	11,000	10t車 当たり				◎長崎県土地利用対策要綱に基づく開発行為の承認 10水土第95号 H8.2.1 ◎含水比が高いのは不可
					日			4t車 当たり				
					不可			2t車 当たり				
							m ³ 当たり	1,250	1,250	1,250		
残土- 図-1	㈱池田産業 大村市徳泉川内町605-1 TEL 0957-53-2131	大村市水計町地内 TEL 同左	④	③	8:00-18:00	10,800	27,500	10t車 当たり	8,000	8,000	8,000	◎岩石採取計画許可申請書 8諫土管第809号 H8.9.6
					日			4t車 当たり	4,000	4,000	4,000	
					不可			2t車 当たり	2,000	2,000	2,000	
							m ³ 当たり					
残土- 図-4	マルゼン管理開発㈱ 諫早市小長井町遠竹279-5 TEL 0957-34-4380	諫早市小長井町井崎967-1の1部外 TEL 同左	①		8:00-17:00	14,466	57,500	10t車 当たり				◎廃棄物処理法にも続く許可 No.420101027
					日祝			4t車 当たり				
					不可			2t車 当たり				
							m ³ 当たり	1,200	1,200	1,200		
残土- 図-4	㈲伸栄運輸 諫早市高来町東平原名266-1 TEL 0957-32-3110	諫早市高来町小船津86-14外20筆 TEL 同左	②	②	8:00-17:00	19,103	88,800	10t車 当たり				◎長崎県土地利用対策要綱に基づく開発行為の承認 12水土第248号 H13.4.12 ◎時間外は協議(要事前連絡)
					日			4t車 当たり				
					可			2t車 当たり				
							m ³ 当たり	1,000 (1,500)	1,000 (1,500)	1,000 (1,500)		
残土- 図-7	㈲張本石材 諫早市飯盛町里1878-2 TEL 0957-49-1575	諫早市飯盛町里1997 TEL 同左	①	②	7:30-18:00	221,646		10t車 当たり	10,000 (15,000)	10,000 (15,000)	10,000 (15,000)	◎岩石採取計画認可(砕石法)長崎県指令18監第245号 ◎林地開発許可(森林法)長崎県指令2林第816号
					日			4t車 当たり	4,000 (6,000)	4,000 (6,000)	4,000 (6,000)	
					可			2t車 当たり	2,000 (3,000)	2,000 (3,000)	2,000 (3,000)	
							m ³ 当たり					
残土- 図-7	㈲井手建設 諫早市森山町下井牟田545-1 TEL 0957-35-2555	諫早市森山町慶師野1361番 外 TEL 同左	①	②	7:00-18:00	6,621	41,800	10t車 当たり	4,125	4,125	4,125	◎岩石採取計画認可(砕石法)長崎県指令16監第182号 H16.9.29 ◎林地開発許可申請(森林法)長崎県指令16林第585号 H16.9.29 ◎土石以外の混入がある場合は受入不可
					日			4t車 当たり	1,650	1,650	1,650	
					不可			2t車 当たり	825	825	825	
							m ³ 当たり					
残土- 図-4	福寿産業㈱ 諫早市小長井町井崎956 TEL 0957-34-2212	諫早市小長井町井崎字坂ノ下1586外2字19筆 TEL 同左	①	②	8:00-17:00	4,700	20,000	10t車 当たり				◎林地開発許可申請(森林法)長崎県指令9林第440号 H18.6.29 ◎夜間別途協議
					日			4t車 当たり				
					可			2t車 当たり				
							m ³ 当たり	500	500	500		
残土- 図-3 図-7	諫早市土地開発公社 諫早市東小路町7-1(諫早市役所内) TEL 0957-22-1500	諫早市飯盛町里大字大門145-10 TEL 0957-48-2566	④	②	8:30-17:00	34,450	80,000	10t車 当たり	3,333	3,333	3,333	◎公有水面埋立許可長崎県指令11港許第30号 ◎1日当り200台まで ◎処分地までの搬入ルートが決まっているため、事前に確認のこと。
					日祝			4t車 当たり	1,333	1,333	1,333	
					不可			2t車 当たり	667	667	667	
							m ³ 当たり					
残土- 図-4	㈱小森建設 諫早市高来町小船津浜田363-4 TEL 0957-53-5363	諫早市高来町法川字西ノ谷282-1外2筆 TEL 同左	①② ③	②	8:00-17:00	2,900	9,700	10t車 当たり	4,400	4,400	4,400	◎諫早市環境課土木条例第29条第1項の規定による開発行為等事前協議。19諫土第244号 H19.7.24 ◎農地改良等届出済証 19諫農委第512号 H19.7.5
					日			4t車 当たり	1,760	1,760	1,760	
					不可			2t車 当たり	880	8,800	880	
							m ³ 当たり					
残土- 図-4	㈲田川砕石 諫早市高来町西尾8番地 TEL 0957-32-2168	諫早市高来町西尾字上鹿小戸1074-6外15筆 TEL 0957-32-3752	①③	②	8:00-17:00	38,409	532,800	10t車 当たり	5,000	5,000	5,000	◎林地開発許可 長崎県指令5山対第251号 H18.11 ◎岩石採取計画認可書 長崎県指令18監第94条 H18.8.11
					日			4t車 当たり	2,500	2,500	2,500	
					可			2t車 当たり	1,250	1,250	1,250	
							m ³ 当たり					

- (注)1. 処分地の地目の内訳は①山林、②農地、③産廃許可(最終処分等)、④その他
2. 都市計画区分の内訳は①市街化調整区域等、②都市計画区域外、③その他
3. 上記価格は処分場への持込価格であり、消費税は含まれていない。
4. 上記受入処理料金の()は夜間価格である。

8/1
単価改定
(10t車)

8/1
単価追加
(夜間)

5/1
新規追加

10/1
新規追加

10/1
新規追加

残土受入業者一覧表

諫早土木事務所管内

位置図	事業所名 事業所在地 電 話	受入処分地所在地 電 話	処分地 の 地目	都市 計 画 区 分	受入時間 定休日 時間外	処分地 総面積	残り受入 可能量	受入形態	建設汚泥に該当しない 高含水の土砂受入処理 料金(円) (地山土量)		備 考
									改良土 (注)5	未改良土	
残土- 図- 4	㈲仲栄運輸 諫早市高来町東平 原名266-1 Tel 0957-32-3110	諫早市高来町小船 津86-14外20筆 Tel 同左	②	②	8:00- 17:00	19,103	97,300	10t車 当たり			◎長崎県土地利用対策要 綱に基づく開発行為の承 認 12水土第248号 H13.4.12 ◎時間外は協議 ◎採用にあたっては残土 受入事業者と協議
					日						
					可						
残土- 図- 7	㈲張本石材 諫早市飯盛町里 1878-2 Tel 0957-49-1575	諫早市飯盛町里 1997 Tel 同左	①	②	7:30- 18:00	221,646		10t車 当たり	10,000 (15,000)	16,000 (24,000)	◎岩石採取計画認可 (砕石法)長崎県指令 18監第245号 ◎林地開発許可(森 林法)長崎県指令2林 第816号 ※未改良土には濁ま じり土を含む。
					日			4,000 (6,000)	6,500 (8,750)		
					可			2,000 (3,000)	3,250 (4,900)		
								m ³ 当たり 1,848 (2,772)	3,028 (4,542)		

(注)1. 処分地の地目の内訳は①山林、②農地、③産廃許可(最終処分等)、④その他
 2. 都市計画区分の内訳は①市街化調整区域等、②都市計画区域外、③その他
 3. 上記価格は処分場への持込価格であり、消費税は含まれていない。
 4. 上記受入処理料金の()は夜間価格である。
 5. 受入条件(排出事業者にて管理(溶出試験等)されたもの)

残土受入業者一覧表

島原振興局管内

位置図	事業所名 事業所所在地 電 話	受入処分地所在地 電 話	処分 地の 地目	都市 計画 区分	受入時間 定休日 時間外	処分地 総面積	残り受入 可能量	受入形態	受入処理料金(円) (地山土量)			備 考
									土砂	軟岩	硬岩	
残土- 図-4	佐藤建設(株) 島原市上の原3- 6194 TEL 0957-64-6625	雲仙市瑞穂町夏峰 名古部乙2222番地 外 TEL 0957-64-2121	④	②	8:00- 17:00	15,539	31,981	10t車 当たり	4,400	4,400	4,400	◎長崎県土地利用対 策要綱に基づく開発 行為の承認 8水土第208号 H9.2.6
					日			4t車 当たり	1,760	1,760	1,760	
					不可			2t車 当たり	880	880	880	
	m ³ 当たり											
残土- 図-4	普賢岳土捨場管理 協同組合 島原市新湊1-32-3 TEL 0957-62-6527	雲仙市瑞穂町夏峰 名中尾1994番地(夏 峰処理場) TEL 同左	④	②	8:00- 17:00	27,244	198,000	10t車 当たり	4,500	5,500	5,500	◎長崎県土地利用対 策要綱に基づく開発行為の承 認 8水土第208号 H9.2.6 ◎時間外は協議 ◎土石以外の混入がある 場合は受入不可
					日、祝			4t車 当たり	1,800	2,200	2,200	
					可			2t車 当たり	900	1,100	1,100	
	m ³ 当たり											
残土- 図-7	(有)クリーン雲仙 雲仙市小浜町山畑 5260 TEL 0957-74-9964	同左 TEL 同左	①②	②	8:00- 17:00	8,800	98,772	10t車 当たり	8,000	12,000	12,000	◎最終処分許可業者 ◎時間外は協議
					日、祝			4t車 当たり	3,200	4,800	4,800	
					可			2t車 当たり	1,600	2,400	2,400	
	m ³ 当たり											
残土- 図-8	普賢岳土捨場管理 協同組合 島原市新湊1-32-3 TEL 0957-62-6527	南島原市布津町坂 下名字船石原4669 番215(布津船石原処 理場) TEL 同左	①	②	8:00- 17:00	19,434	29,000	10t車 当たり	5,000	5,500	5,500	◎林地開発許可 長崎県指令8山対第93 号 H8.7.12 林地開発許可変更 H12.2.24 ◎時間外は協議
					日、祝			4t車 当たり	2,000	2,200	2,200	
					可			2t車 当たり	1,000	1,100	1,100	
	m ³ 当たり											
残土- 図-9	柴崎建設(株) 島原市上の原3- 6194 TEL 0957-64-6625	雲仙市国見町篠原 名(篠原地区土捨場) TEL 0957-78-2685	②	②	8:00- 17:00	13,211	83,292	10t車 当たり	4,015	4,015	4,015	◎国見町協議済書 H6.12.9
					日			4t車 当たり	2,190	2,190	2,190	
					不可			2t車 当たり	1,095	1,095	1,095	
	m ³ 当たり											
残土- 図-	TEL	TEL						10t車 当たり				
								4t車 当たり				
								2t車 当たり				
	m ³ 当たり											
残土- 図-	TEL	TEL						10t車 当たり				
								4t車 当たり				
								2t車 当たり				
	m ³ 当たり											
残土- 図-	TEL	TEL						10t車 当たり				
								4t車 当たり				
								2t車 当たり				
	m ³ 当たり											
残土- 図-	TEL	TEL						10t車 当たり				
								4t車 当たり				
								2t車 当たり				
	m ³ 当たり											

5/1
事業所名
変更

5/1
事業所名
変更

- (注)1. 処分地の地目の内訳は①山林、②農地、③産廃許可(最終処分等)、④その他
 2. 都市計画区分の内訳は①市街化調整区域等、②都市計画区域外、③その他
 3. 上記価格は処分場への持込価格であり、消費税は含まれていない。
 4. 上記受入処理料金の()は夜間価格である。

残土受入業者一覧表

県北振興局管内

位置図	事業所名 事業所所在地 電 話	受入処分地所在地 電 話	処分 地の 地目	都市 計 画 区 分	受入時間 定休日 時間外	処分地 総面積	残り受入 可能量	受入形態	受入処理料金(円) (地山土量)			備 考
									土砂	軟岩	硬岩	
残土- 図- 6	つくも環境整備事業 協同組合 佐世保市戸尾町8-4 TEL 0956-22-5213	佐世保市庵浦町 1152-2 TEL 0956-28-0329	①② ④	①	8:00- 17:00	57,000	150,000	10t車 当たり				◎岩石採取場跡地災 害防止計画承認書 長崎県指令6監第 254 H6.12.9
					日			4t車 当たり				
					不可			2t車 当たり				
残土- 図- 11 休止中	㈱誠伸建設 TEL 0956-38-4398	佐世保市黒髪町 5733 TEL 同左	①	①		5,535	5,000	10t車 当たり	3,300			◎土捨て場であるこ との報告書 県北振興局 H9.5.21
								4t車 当たり	1,500			
								2t車 当たり	900			
								㎡当たり				
残土- 図- 12	丸福建設㈱ 佐世保市棚方町 632-1 TEL 0956-47-3191	北松浦郡佐々町口 石免字道木1722-17 他 TEL 090-9072-9562	①	②	8:00- 17:00	85,614	170,000	10t車 当たり				◎林地開発許可 長崎県指令9山対 第90号 H9.8.6 ◎夜間の受入、協議 の上、検討
					日			4t車 当たり				
					不可			2t車 当たり				
残土- 図- 11	指方町土砂処分場 佐世保市原分町452 TEL 0956-49-2070	佐世保市指方町240 TEL 同左	②	①	8:00- 17:00	8,395	45,000	10t車 当たり	3,300	3,300	3,300	◎農地改良等届出書 13農委第2号 H13.7.30 ◎含水比の高い土砂 は不可
					日			4t車 当たり	1,320	1,320	1,320	
					不可			2t車 当たり	660	660	660	
								㎡当たり				
残土- 図- 12	㈱スエオカ 北松浦郡佐々町志 方免2 TEL 0956-62-2121	北松浦郡佐々町小 浦免1212-1 TEL 0956-62-3567	①	②	8:30- 17:00	14,665	29,417	10t車 当たり				◎産業廃棄物処分業許可 証 No.4230002748 H11.3.12 ◎公害防止協定書(佐々 町) H5.4.20
					土、日、祝			4t車 当たり				
					不可			2t車 当たり				
残土- 図- 11	㈹西部管工社 佐世保市東浜町 686-137 TEL 0956-34-2355	佐世保市有福町 3660-1他2筆佐世保 市指方町1208-1他3 筆 TEL 同左	①	②	8:00- 17:00	25,000	40,000	10t車 当たり				◎時間外は要協議
					日			4t車 当たり				
					可			2t車 当たり				
残土- 図- 11	㈱平成建設 佐世保市椎木町 539-2 TEL 0956-47-2111	佐世保市指方町71 番地他33筆 TEL 090-7444-7808	①②	③	8:00- 17:00	16,000	100,000	10t車 当たり				◎農地改良等届出書 13農委第 10,12,13,14,16号 H14.1.4
					日			4t車 当たり				
					可			2t車 当たり				
残土- 図-	TEL	TEL						10t車 当たり				
								4t車 当たり				
								2t車 当たり				
								㎡当たり				
残土- 図-	TEL	TEL						10t車 当たり				
								4t車 当たり				
								2t車 当たり				
								㎡当たり				
残土- 図-	TEL	TEL						10t車 当たり				
								4t車 当たり				
								2t車 当たり				
								㎡当たり				

6/1
廃止

- (注)1. 処分地の地目の内訳は①山林、②農地、③産廃許可(最終処分等)、④その他
 2. 都市計画区分の内訳は①市街化調整区域等、②都市計画区域外、③その他
 3. 上記価格は処分場への持込価格であり、消費税は含まれていない。
 4. 上記受入処理料金の()は夜間価格である。

残土受入業者一覧表

田平土木事務所管内

位置図	事業所名 事業所所在地 電 話	受入処分地所在地 電 話	処分地 の地目	都市 計画 区分	受入時間 定休日 時間外	処分地 総面積	残り受入 可能量	受入形態	受入処理料金(円) (地山土量)			備 考
									土砂	軟岩	硬岩	
残土- 図-12	松浦建設(株) 松浦市調川町下免 69-5 Tel. 0956-72-0059	松浦市御厨町郭公 尾免字赤バエ Tel. 同左	①	②	8:00- 17:00	6,070	2,000	10t車 当たり				◎松浦市環境保全条例 法定第367号 H154.24 ◎農地転用許可申請受理 証明願 15松農委証明第5号 H15.5.8
					日			4t車 当たり				
					不可			2t車 当たり				
								m ³ 当たり	1,000	1,222	1,375	
残土- 図-22	(有)七洋工業 松浦市今福町北免 2009-350 Tel. 0956-74-0178	松浦市志佐町浦免 字馬立場1617-1外7 筆 Tel. 同左	②	②	8:00- 17:00	2,930	1,332	10t車 当たり				◎松浦市環境保全条例 決定第111号 H17.2.18 ◎農地改良届出書 16松農委第2003号 H16.4.20
					日			4t車 当たり				
					可			2t車 当たり				
								m ³ 当たり	2,600 (2,600)	2,600 (2,600)	2,600 (2,600)	
残土- 図-23	(株)光真砕石 平戸市明の川内町 299-12 Tel. 0950-23-3894	平戸市船木町130外 6筆 Tel. 0950-27-1489	①	③	8:00- 17:00	17,459	197,461	10t車 当たり	6,000	6,000	6,000	◎長崎県指令16監第 161号 H16.9.13 ◎長崎県指令3林第 876号 H16.9.6
					土、日、祝			4t車 当たり	2,400	2,400	2,400	
					不可			2t車 当たり	1,200	1,200	1,200	
								m ³ 当たり				
残土- 図-	Tel.	Tel.						10t車 当たり				
								4t車 当たり				
								2t車 当たり				
								m ³ 当たり				
残土- 図-	Tel.	Tel.						10t車 当たり				
								4t車 当たり				
								2t車 当たり				
								m ³ 当たり				
残土- 図-	Tel.	Tel.						10t車 当たり				
								4t車 当たり				
								2t車 当たり				
								m ³ 当たり				
残土- 図-	Tel.	Tel.						10t車 当たり				
								4t車 当たり				
								2t車 当たり				
								m ³ 当たり				
残土- 図-	Tel.	Tel.						10t車 当たり				
								4t車 当たり				
								2t車 当たり				
								m ³ 当たり				

- (注)1. 処分地の地目の内訳は①山林、②農地、③産廃許可(最終処分等)、④その他
 2. 都市計画区分の内訳は①市街化調整区域等、②都市計画区域外、③その他
 3. 上記価格は処分場への持込価格であり、消費税は含まれていない。
 4. 上記受入処理料金の()は夜間価格である。

残土受入業者一覧表

五島地方局管内

位置図	事業所名 事業所所在地 電 話	受入処分地所在地 電 話	処分地 の地目	都市 計画 区分	受入時間 定休日 時間外	処分地 総面積	残り受入 可能量	受入形態	受入処理料金(円) (地山土量)			備 考	
									土砂	軟岩	硬岩		
残土- 図- 13	五島建設業協同組合 五島市大荒町343 Tel. 0959-72-4185	五島市岐宿町岐宿 3522番外38筆 Tel. 同左	④	②	8:00- 17:30	38,112	108,295	10t車 当たり				◎長崎県土地利用対 策要綱に基づく開発 8水土第175号 H8.12.18	
					日			4t車 当たり					
					不可			2t車 当たり					
								m ³ 当たり	1,200	1,200	1,200		
残土- 図- 21	(有)山寿興業 五島市向町557 Tel. 0959-73-6927	五島市向町557 Tel. 同左	④	②	8:00- 17:00	16,019	175,842	10t車 当たり				◎岩石採取計画認可 書 長崎県指令11監第 435号 H12.3.10	
					日			4t車 当たり					
					可			2t車 当たり					
								m ³ 当たり	1,200 (1,500)	1,200 (1,500)	1,200 (1,500)		
残土- 図-	Tel.	Tel.						10t車 当たり					
									4t車 当たり				
									2t車 当たり				
									m ³ 当たり				
残土- 図-	Tel.	Tel.						10t車 当たり					
									4t車 当たり				
									2t車 当たり				
									m ³ 当たり				
残土- 図-	Tel.	Tel.						10t車 当たり					
									4t車 当たり				
									2t車 当たり				
									m ³ 当たり				
残土- 図-	Tel.	Tel.						10t車 当たり					
									4t車 当たり				
									2t車 当たり				
									m ³ 当たり				
残土- 図-	Tel.	Tel.						10t車 当たり					
									4t車 当たり				
									2t車 当たり				
									m ³ 当たり				
残土- 図-	Tel.	Tel.						10t車 当たり					
									4t車 当たり				
									2t車 当たり				
									m ³ 当たり				

- (注)1. 処分地の地目の内訳は①山林、②農地、③産廃許可(最終処分等)、④その他
 2. 都市計画区分の内訳は①市街化調整区域等、②都市計画区域外、③その他
 3. 上記価格は処分場への持込価格であり、消費税は含まれていない。
 4. 上記受入処理料金の()は夜間価格である。

残土受入業者一覧表

上五島土木事務所管内

位置図	事業所名 事業所在地 電 話	受入処分地所在地 電 話	処分 地の 地目	都市 計画 区分	受入時間 定休日 時間外	処分地 総面積	残り受入 可能量	受入形態	受入処理料金(円) (地山土量)			備 考
									土砂	軟岩	硬岩	
残土- 図-14	上五島建設工業協 同組合 南松浦郡新上五島 町青方郷字新町 2338-3 Tel 0959-52-2465	南松浦郡新上五島 町宿ノ浦郷字石山 251-2 外13筆 Tel 090-4999-3695	①	②	8:30- 17:30	9.973	20,000	10t車 当たり				◎ 自然公園法の申 請許可 長崎県指令14自保 第73号 H14.5.29
					日			4t車 当たり				
					不可			2t車 当たり				
							m ³ 当たり	2,246	2,246	2,246		
残土- 図-14	上五島自然環境整 備事業協同組合 南松浦郡新上五島 町今里郷字牟田河 内616-6(他19筆) Tel 0959-52-8390	南松浦郡新上五島 町今里郷字牟田河 内616-6(他19筆) Tel 同左	①②	②	8:00- 17:30	9.987	62,240	10t車 当たり				◎ 自然公園法の申 請許可 長崎県指令7自保 第4号 H7.6.23
					日			4t車 当たり				
					不可			2t車 当たり				
							m ³ 当たり	1,490	1,490	1,490		
残土- 図-14	榊江口組 南松浦郡新上五島 町有川郷920 Tel 0959-42-1533	南松浦郡新上五島 町七目郷字作道 617-23 他18筆 Tel 同左	①	②	8:00- 17:00	14.436	216,205	10t車 当たり				◎林地開発許可(森 林法)長崎県指令2林 第602号 H19.6.26
					日			4t車 当たり				
					可			2t車 当たり				
							m ³ 当たり	1,200	1,200	1,200		
残土- 図-	TEL	TEL						10t車 当たり				
								4t車 当たり				
								2t車 当たり				
							m ³ 当たり					
残土- 図-	TEL	TEL						10t車 当たり				
								4t車 当たり				
								2t車 当たり				
							m ³ 当たり					
残土- 図-	TEL	TEL						10t車 当たり				
								4t車 当たり				
								2t車 当たり				
							m ³ 当たり					
残土- 図-	TEL	TEL						10t車 当たり				
								4t車 当たり				
								2t車 当たり				
							m ³ 当たり					
残土- 図-	TEL	TEL						10t車 当たり				
								4t車 当たり				
								2t車 当たり				
							m ³ 当たり					

8/1
新規追加

- (注)1. 処分地の地目の内訳は①山林、②農地、③産廃許可(最終処分等)、④その他
 2. 都市計画区分の内訳は①市街化調整区域等、②都市計画区域外、③その他
 3. 上記価格は処分場への持込価格であり、消費税は含まれていない。
 4. 上記受入処理料金の()は夜間価格である。

残土受入業者一覧表

沓岐地方局管内

位置図	事業所名 事業所所在地 電 話	受入処分地所在地 電 話	処分地 の 地目	都市 計 画 区 分	受入時間 定休日 時間外	処分地 総面積	残り受入 可能量	受入形態	受入処理料金(円) (地山土量)			備 考
									土砂	軟岩	硬岩	
残土- 図-15	(株)こくふ 沓岐市芦辺町国分 本村触1009 Tel. 0920-45-0515	沓岐市芦辺町箱崎 中山触字干拓2534- 1 Tel. 090-3666-9971	②	②	8:00- 17:00	27,475	6,200	10t車 当たり				◎14沓農委指令第1号 H16.3.29 ◎土石以外の混入があ る場合は受入不可
					日			4t車 当たり				
					不可			2t車 当たり				
								m ³ 当たり	614	614	614	
残土- 図-15	沓岐生コン(株) 沓岐市郷ノ浦町柳田 触348 Tel. 0920-47-1310	沓岐市郷ノ浦町柳田 触270-271 Tel. 同左	②	②	8:00- 17:00	2,500	7,390	10t車 当たり				◎長崎県指令14沓支 農第6131号 H16.3.3
					第1,3日			4t車 当たり				
					不可			2t車 当たり				
								m ³ 当たり	600	600	600	
残土- 図-15	(有)沓岐砕石 沓岐市芦辺町国分 本村触319-2 Tel. 0920-48-2045	沓岐市芦辺町国分 本村触字三反田 397-1 Tel. 同左	①②	③	8:00- 18:00	9,703	115,000	10t車 当たり				◎長崎県指令16沓 支農第6029号
					日			4t車 当たり				
					不可			2t車 当たり				
								m ³ 当たり	542	542	542	
残土- 図-15	(株)こくふ(5工区) 沓岐市芦辺町国分 本村触1009 Tel. 0920-45-0515	沓岐市芦辺町箱崎 中山触字干拓2545- 1 Tel. 090-3666-9971	②	②	8:00- 17:00	12,265	17,508	10t車 当たり				◎17沓農委第5号 H17.06.28 ◎17沓農委第6号 H17.06.28 ◎土石以外の混入があ る場合は受入不可
					日			4t車 当たり				
					不可			2t車 当たり				
								m ³ 当たり	640	640	640	
残土- 図-	Tel.	Tel.						10t車 当たり				
								4t車 当たり				
								2t車 当たり				
								m ³ 当たり				
残土- 図-	Tel.	Tel.						10t車 当たり				
								4t車 当たり				
								2t車 当たり				
								m ³ 当たり				
残土- 図-	Tel.	Tel.						10t車 当たり				
								4t車 当たり				
								2t車 当たり				
								m ³ 当たり				
残土- 図-	Tel.	Tel.						10t車 当たり				
								4t車 当たり				
								2t車 当たり				
								m ³ 当たり				
残土- 図-	Tel.	Tel.						10t車 当たり				
								4t車 当たり				
								2t車 当たり				
								m ³ 当たり				

- (注)1. 処分地の地目の内訳は①山林、②農地、③産廃許可(最終処分等)、④その他
 2. 都市計画区分の内訳は①市街化調整区域等、②都市計画区域外、③その他
 3. 上記価格は処分場への持込価格であり、消費税は含まれていない。
 4. 上記受入処理料金の()は夜間価格である。

残土受入業者一覧表

対馬地方局管内

位置図	事業所名 事業所所在地 電 話	受入処分地所在地 電 話	処分地 の地目	都市 計画 区分	受入時間 定休日 時間外	処分地 総面積	残り受入 可能量	受入形態	受入処理料金(円) (地山土量)			備 考
									土砂	軟岩	硬岩	
残土- 図-16	対馬建設業協同組合 対馬市厳原町日吉 318-1 Tel. 0920-52-0374	対馬市美津島町大 船越 Tel. 0920-54-3979	④	③	9:00- 17:00	37,000	447,974	10t車 当たり	2,200	2,200	2,200	◎対馬空港土捨場に関する協定対馬支庁及び対馬6町利用調整7ロック会と対馬建設業協同組合 H6.3.30 ◎岩塊は30cm以下
					土、日、祝			4t車 当たり	920	920	920	
					不可			2t車 当たり	480	480	480	
								m ³ 当たり				
残土- 図-17	三宝砕石(株) 対馬市峰町吉田807 Tel. 0920-83-0002	同左 Tel. 同左	①		8:00- 17:00	31,576	110,177	10t車 当たり				◎岩石採取計画認可書 長崎県指令12監第 142号 H12.7.31
					日			4t車 当たり				
					不可			2t車 当たり				
								m ³ 当たり	667	667	667	
残土- 図-17	舟志地区残土処分場 対馬市上対馬町比 田勝575-1 Tel. 0920-86-3111	対馬市上対馬町琴 1004へ Tel. 同左	①	②	8:00- 17:00	20,245	33,000	10t車 当たり				◎保安林内における「土地の形質の変更」の作業許可 長崎県指令12対支 林第411号 H13.3.9
					日、祝			4t車 当たり				
					不可			2t車 当たり				
								m ³ 当たり	800	800	800	
残土- 図-18	対馬建設業協同組合 対馬市厳原町日吉 318-1 Tel. 0920-52-0374	対馬市上対馬町大 浦手打原陰471外2 筆 Tel. 0920-86-2209	①	③	9:00- 17:00	26,495	130,254	10t車 当たり	4,400	4,400	4,400	◎林地開発許可 長崎県指令12山対 第415号 H13.3.13 ◎岩塊は30cm以下
					土、日、祝			4t車 当たり	1,840	1,840	1,840	
					不可			2t車 当たり	960	960	960	
								m ³ 当たり				
残土- 図-17	峰町残土処理場 対馬市峰町佐賀字 尾崎ノ内809番1 Tel. 0920-83-0301	同左 Tel. 同左	①	②	9:00- 17:00	9,200	18,234	10t車 当たり				
					土、日、祝			4t車 当たり				
					不可			2t車 当たり				
								m ³ 当たり	800	800	800	
残土- 図-18	ガラスランド開発(有) 対馬市上県町佐護 東里1894-1 Tel. 0920-84-5530	対馬市上県町佐護 式本木1628番1 Tel. 0920-84-5885	①	②	8:00- 17:00	25,917	117,270	10t車 当たり	4,565	4,565	4,565	◎林地開発許可 長崎県指令12山対 第408号 H13.3.13 ◎時間外は協議
					日			4t車 当たり	2,008	2,008	2,008	
					可			2t車 当たり	1,095	1,095	1,095	
								m ³ 当たり				
残土- 図-16	美津島環境クリーン(有) 対馬市美津島町洲 藻字一の谷318 Tel. 0920-54-3896 FAX 0920-54-3643	同左 同左 同左 Tel. 0920-54-3896 FAX 0920-54-3643	①	②	8:00- 17:00	45,454	575,211	10t車 当たり	1,930 (1,930)	1,930 (1,930)	1,930 (1,930)	◎開発許可 長崎県指令16林第 393号 H16.7.12
					正月・盆			4t車 当たり	772 (772)	772 (772)	772 (772)	
					可			2t車 当たり	386 (386)	386 (386)	386 (386)	
								m ³ 当たり				
残土- 図-18	エイティ開発(有) 対馬市上県町佐須 奈甲333 Tel. 0920-84-2675	対馬市上県町佐須 奈字河内道陰乙 505-1 Tel. 0920-84-2838	①	②	8:00- 17:00	32,826	321,674	10t車 当たり				◎長崎県指令13山対 第397号 H14.3.22
					日			4t車 当たり				
					可			2t車 当たり				
								m ³ 当たり	736	898	1,011	
残土- 図-18	(有)センシュウ 対馬市上県町佐須 奈乙1830-1 Tel. 0920-84-2468	対馬市上県町佐護 字ミトド陽下モ東里 309番地ほか1筆 Tel. 同左	①	③	8:00- 17:00	36,073	617,600	10t車 当たり				◎林地開発許可 長崎県指令17山対 第283号 H17.7.11
					正月・盆			4t車 当たり				
					可			2t車 当たり				
								m ³ 当たり	685	835	940	
残土- 図-	Tel.	Tel.						10t車 当たり				
								4t車 当たり				
								2t車 当たり				
								m ³ 当たり				

- (注)1. 処分地の地目の内訳は①山林、②農地、③産廃許可(最終処分等)、④その他
 2. 都市計画区分の内訳は①市街化調整区域等、②都市計画区域外、③その他
 3. 上記価格は処分場への持込価格であり、消費税は含まれていない。
 4. 上記受入処理料金の()は夜間価格である。

歩 掛 関 係

平成19年10月1日以降

歩 掛 目 次

共 通 編

総 則

工事費の積算

①直接工事費

1 材料費	共－ 1
2 見積歩掛	共－ 1
3 端数処理	共－ 1
4 注意事項	共－ 1

②間接工事費

1 諸経費の取扱い	共－ 2
2 運搬費	共－ 2
3 「処分費等」の取扱い	共－ 3

数値基準

1 数値基準	共－ 4
--------------	------

設計変更

1 一般事項	共－ 5
2 設計変更における材料単価及び歩掛施工条件等の取扱いについて	共－ 5
3 設計変更の計算例	共－ 5

その他

変更設計図書の作成について	共－ 7
---------------------	------

一般土木工事編

積算基準

基礎・裏込砕石工、基礎・裏込栗石工（人力施工）（長崎県独自歩掛）	土－ 1
化粧型枠工（一体型）（長崎県独自歩掛）	土－ 4
仮設工	土－ 5
かごマット工	土－ 6
急傾斜工	
① 仮設防護柵（急傾斜用）	土－12
1・2 落石防護柵設置工	土－17
2・3 不整地運搬車運搬	土－18
2・5 モノレール運搬	土－20
2・6 タワー運搬	土－24
表面処理工	土－25
Fe 石灰系処理材の設計…積算要領（案）	土－27
透水性コンクリート舗装工	土－49

設計業務等の外注費積算基準（一般土木関係）

地質調査市場単価 機械ボーリング（土質ボーリング・岩盤ボーリング）

日当たり作業量	土 - 60
---------------	--------

港湾…漁港編

積算基準

揚土船（グラブ浚渫船・ガットバージ）による揚土	港-1
捨石投入における瀬取り工	港-6
被覆石投入における瀬取り工	港-11
ケーソン回航用蓋取付け	港-16
安全費における安全監視船の計上について	港-17
土質調査積算基準（港湾…漁港関係）〔運用〕	港-18
1 適用の範囲	港-19
2 足場の設定基準	港-19
3 機材・足場の運搬	港-19
4 足場損料	港-20
5 成果品	港-21
6 成果品費	港-21
設計業務等の外注費積算基準（港湾・漁港関係）〔運用〕	港-22
1 適用の範囲	港-24
2 設計業務の外注費積算 第2節 積算価格の内訳についての運用	
(1) 技術経費率	港-24
3 設計業務の外注費積算基準 第3節 設計業務委託	
設計業務の外注費積算基準 参考資料-1 基本設計業務	
設計業務の外注費積算基準 参考資料-2 実施設計業務委託	
設計業務の外注費積算基準 参考資料-3 限界状態設計法による細部設計業務	
についての運用	
(1) 設計協議	港-25
(2) 波浪推算（基本設計業務）	港-25
(3) 基本断面算定（基本設計業務）	港-25
(4) 計上数量（基本設計業務…実施設計業務1式当たり歩掛）	港-26
(5) 基礎部の計算（1検討断面）	港-26
(6) 標準L型ブロック構造の取り扱い	港-26
(7) 設計計算	港-26
(8) 細部設計（限界状態設計法）における設計波の算定	港-26
(9) 細部設計の計算版数、作図版数	港-26
(10) セルラーブロックの細部設計（限界状態設計法）	港-27
(11) 設計業務におけるコスト縮減対策について	港-27
(12) 長崎県建設技術研究センター（NERC）への成果品登録費	港-27
(13) 業務成果品費	港-27
4 エネルギー平衡方程式	港-28
5 浮棧橋設計	港-29
(1) 浮体式係船岸（浮体部）基本設計	港-29
(2) 浮体式係船岸（杭係留装置）基本設計	港-29
(3) 浮体式係船岸（チェーン係留装置）基本設計	港-29
(4) 浮体式係船岸（浮体部+杭係留部）基本設計	港-30
(5) 浮体式係船岸（浮体部+チェーン係留部）基本設計	港-30
(6) 橋台基本設計	港-31
(7) 連絡橋基本設計	港-31
(8) 連絡橋基本設計（人道橋）	港-31

(9) 細部設計 (浮体式係船岸本体)	港-32
(10) 細部設計 (電気防食 (浮体部))	港-32
(11) 細部設計 (電気防食 (杭係留部))	港-32
(12) 細部設計 (照明)	港-32
(13) 実施設計 (橋台)	港-32
(14) 技術経費率	港-33
新設計基準による港湾構造物の設計 (港湾事業のみ適用)	港 - 34
参考資料 1 計算版数及び作図版数算定例 (細部設計)	港-37

步掛關係

共 通 編

工事費の積算

① 直接工事費

1 材料費

材料費は、工事を施工するために必要な材料の費用とし、その算定は次の(1)及び(2)によるものとする。

(1) 数量

数量は、標準使用量に運搬、貯蔵及び施工中の損失量を実状に即して加算するものとする。

(2) 価格

「一般土木資材単価」の「[1] 資材単価」の「資材単価の決定について」(p 総-1)を参照。

2 諸経費

(1) 諸雑費

1) 諸雑費の定義

諸雑費は、雑材料・小器材の費用等について、積算の繁雑さを避けるため率計上するものである。

2) 単価表

(イ) 歩掛表に諸雑費率が記載されているもの

所定の諸雑費率の限度いっぱい計上する。なお、金額は1円までとし、1円未満は切り捨てる。

(ロ) 歩掛表に諸雑費率が記載されていないもの

諸雑費は計上しない。

3) 内訳書

諸雑費は計上しない。

3 端数処理

(1) 端数処理

1) 単価表及び内訳書の各構成要素の数量×単価=金額は1円までとし、1円未満は切り捨てる。

2) 直接工事費計は1,000円単位とし、1,000円未満は切り捨てる。

3) 共通仮設費の各細別ごとの積み上げ金額は1,000円単位とし、1,000円未満は切り捨てる。

4) 共通仮設費の率計上の金額は1,000円単位とし、1,000円未満は切り捨てる。

5) 現場管理費の金額は1,000円単位とし、1,000円未満は切り捨てる。

6) 一般管理費の金額は1,000円単位とし、1,000円未満は切り捨てる。

② 間接工事費

1 諸経費の取扱い

(1) 橋梁支承(鋼製支承ならびにゴム支承)の諸経費の取扱いは下記表による。

新設・補修	橋種	共通仮設費	現場管理費	一般管理費等
新設	綱橋	×	×	○
	PC橋	○	○	○
補修	綱橋	○	○	○
	PC橋	○	○	○

○は対象とする ×は対象としない

(2) 鋼製砂防構造物の間接工事費の取扱い

	共通仮設費	現場管理費	一般管理費等
鋼製砂防構造物	×	×	○

○は対象とする ×は対象としない

2 運搬費

離島地区における本土からの重機分解組立による運搬については、往復の場合、フェリー運賃を4回

(2×2)回別途計上する。トラック台数については、表1により算出する。

表1 12tトラック換算台数

機械区分	12tトラック換算台数算出式(台)	
ブルドーザ	$0.0680Wk + 0.53$	
クローラクレーン系(基本ブーム装備)	$0.0946Wk - 0.27$	
トラッククレーン機械式(基本ブーム装備)	$0.0708Wk - 1.07$	
クローラ式杭打機	$0.0963Wk - 0.23$	
オールケーシング掘削機クローラ式	$0.0885Wk + 0.04$	
地盤改良機械	$0.0799Wk + 0.83$	
トラッククレーン油圧式	$0.0587Wk - 1.00$	
オールケーシング掘削機据置式・前旋回型	$0.0460Wk + 2.58$	
中間ブームクローラクレーン系及び	～30t吊り	0.05L
トラッククレーン機械式	35t吊り～	0.10L

(注) 1. Wkは機械質量であり、「請負工事機械経費積算要領」別表第1に記載されている機械質量とする。

2. Lは中間ブーム長であり、装着ブーム長から基本ブーム長(表6.10)を減じて求める。

3. 算出された換算台数は、小数第2位を四捨五入し、小数第1位止めとする。

機械名	吊り能力 t吊り以上	基本ブーム長	摘要
	～t吊り未満		
クローラクレーン系 機械ロープ式	～50	9	注) 35t吊りは9.5m
	50～100	12	
	100～	18	
クローラクレーン系 油圧ロープ式	～50	10	
	50～100	13	
	100～	18	
トラッククレーン 機械式	～50	9	注) 35t吊りは9.5m
	50～100	12	
	100～	15	

3 「処分費等」の取扱い

「処分費等」とは、下記のものとし、「処分費等」を含む工事の積算は、当該処分費等を直接工事費に計上し、間接工事費等の積算は、表のとおりとする。

- 1) 処分費（再資源化施設の受入費を含む）
- 2) 上下水道料金
- 3) 有料道路利用料

区 分	処分費等が「共通仮設費対象額（P）＋準備費等に含まれる処分費」に占める割合が3%以下かつ処分費等が3千万円以下の場合	処分費等が「共通仮設費対象額（P）＋準備費等に含まれる処分費」に占める割合が3%を超える場合または処分費等が3千万円を超える場合
共 通 仮 設 費	全額を率計算の対象とする。	処分費等が「共通仮設費対象額（P）＋準備費等に含まれる処分費」に占める割合の3%とし、3%を超える金額は、率計算の対象としない。ただし、対象となる金額は3千万円を上限とする。
現 場 管 理 費	全額を率計算の対象とする。	処分費等が「共通仮設費対象額（P）＋準備費等に含まれる処分費」に占める割合の3%とし、3%を超える金額は、率計算の対象としない。ただし、対象となる金額は3千万円を上限とする。
一 般 管 理 費 等	全額を率計算の対象とする。	処分費等が「共通仮設費対象額（P）＋準備費等に含まれる処分費」に占める割合の3%とし、3%を超える金額は、率計算の対象としない。ただし、対象となる金額は3千万円を上限とする。

- (注) 1. 上表の処分費等は、準備費等に含まれる処分費を含む。
 なお、準備費等とは、運搬費、準備費、安全費、役務費、技術管理費、営繕費をいう。
2. これにより難い場合は別途考慮するものとする。

5 「長崎県産業廃棄物税相当額」の取扱い

「長崎県産業廃棄物税相当額」の間接工事費等の積算は、「長崎県産業廃棄物税相当額」は率計算の対象としない。

数 値 基 準

1 数値基準

設計書の表示単位及び数値は原則として次のとおりとする。

- (1) 設計表示単位及び数値は、別表に示すとおりとする。
- (2) 設計数量が設計表示数値に満たない場合及び、工事規模、工事内容等により、設計表示数値が不相当と判断される場合は（小規模工事等）有効数値第1位の数量を設計表示数値とする。
- (3) 数値基準以外の項目について、設計表示単位及び数値を定める必要が生じたときは工事規模、工事内容及び数値基準等を勘案して適正に定めるものとする。
- (4) 数量計算過程においての数量は、四捨五入とし、設計計上数量は、設計表示数値に切り捨てて求めるものとする。
- (5) 設計表示単位及び数値の適用は各細別毎を原則とし、工種・種別は1式を原則とする。
- (6) 契約数量は設計計上数量とする。但し工事目的物以外で、指定仮設等数量明示が必要な種目以外は1式計上する。
- (7) 設計表示単位及び数値は設計図書に添付するものとする。（土質調査、測量業務関係等は除く）
- (8) 設計表示数値に満たない設計変更は契約変更の対象としないものとする。
- (9) 単価契約には設計表示単位及び数値は適用しない。

設計変更

1 一般事項

- (1) 設計変更で数量の増減等により主たる工種が変わっても当初設計の工種とする。
- (2) 設計変更時における現場管理費の補正については、工事区間の延長、工期の延長短縮等により当初計上した補正值に増減が生じた場合、あるいは当初計上していなかったが、上記条件の変更等により補正できることとなった場合は設計変更の対象として処理するものとする。

2 設計変更における材料単価及び歩掛施工条件等の取り扱いについて

- (1) 下記の重要な事項に該当する変更における、追加工種の費用及び工事増量分の費用については、変更時（変更指示日）の歩掛・単価により積算するものとする。

※重要な事項

- ・構造、工法、位置、断面等の変更で重要なもの
- ・新たに追加する工種に関わるもので重要なもの
- ・一つの打合せ事項における変更見込み金額が変更前設計額の20%を超えられるもの。
- ・その他重要と判断されるもの

注：「重要なもの」とは、その工事の本質部分をいう（雑工事等は除く）

- (2) 上記の重要な事項に該当しない場合は、当初設計歩掛・単価により積算するものとする。
ただし、当初設計歩掛・単価による積算が著しく不相当と判断される場合は、

3 設計変更の積算例

請負工事の設計変更は、官積算により、次の方法で行うものとする。

(1) 設計額

設計変更の際、元設計および変更設計の種別、細別等の金額は、全て官積算額とする。

(2) 設計変更の要領

設計変更の積算は、次の方法により行う。

〔第1回変更設計額〕

$$\begin{array}{l} \text{工事価格} \\ \text{(落札率を乗じた額)} \end{array} = \frac{\text{請負額}}{\text{当初官積算額}} \times \text{第1回変更官積算工事価格}$$

$$\text{第1回変更設計額} = \frac{\text{工事価格}}{\text{(落札率を乗じた額)}} \times (1 + \text{消費税率})$$

〔第2回変更設計額〕

$$\begin{array}{l} \text{工事価格} \\ \text{(落札率を乗じた額)} \end{array} = \frac{\text{第1回変更請負額}}{\text{第1回変更官積算額}} \times \text{第2回変更官積算工事価格}$$

$$\text{第1回変更設計額} = \frac{\text{工事価格}}{\text{(落札率を乗じた額)}} \times (1 + \text{消費税率})$$

〔第3回変更設計額〕

$$\begin{array}{l} \text{工事価格} \\ \text{(落札率を乗じた額)} \end{array} = \frac{\text{第2回変更請負額}}{\text{第2回変更官積算額}} \times \text{第3回変更官積算工事価格}$$

$$\text{第1回変更設計額} = \frac{\text{工事価格}}{\text{(落札率を乗じた額)}} \times (1 + \text{消費税率})$$

(2) 設計変更の積算例

※当初官積算額 105,000 千円

〔第1回変更設計額〕

※第1回変更官積算工事価格 115,000 千円 ※当初請負額 102,900 千円

$$\begin{array}{l} \text{工 事 価 格} \\ \text{(落札率を乗じた額)} \end{array} = \frac{102,900}{105,000} \times 115,000 = 112,700 \text{ 千円}$$

$$\text{第1回変更設計額} = 112,700 \times (1 + 0.05) = 118,335 \text{ 千円}$$

〔第2回変更設計額〕

※第2回変更官積算工事価格 105,000 千円 ※第1回変更請負額 118,335 千円

$$\begin{array}{l} \text{工 事 価 格} \\ \text{(落札率を乗じた額)} \end{array} = \frac{118,335}{115,000 \times (1 + 0.05)} \times 105,000 = 102,900 \text{ 千円}$$

$$\text{第2回変更設計額} = 102,900 \times (1 + 0.05) = 108,045 \text{ 千円}$$

〔第3回変更設計額〕

※第3回変更官積算工事価格 110,000 千円 ※第2回変更請負額 108,045 千円

$$\begin{array}{l} \text{工 事 価 格} \\ \text{(落札率を乗じた額)} \end{array} = \frac{108,045}{105,000 \times (1 + 0.05)} \times 110,000 = 107,800 \text{ 千円}$$

$$\text{第3回変更設計額} = 107,800 \times (1 + 0.05) = 113,190 \text{ 千円}$$

(注) 1) 変更官積算とは、官単位、官経費をもとに、当初官積算と同一方法により積算する。

2) 請負額、官積算額は、消費税を含んだ額。

3) 消費税率 = 消費税率 + 地方消費税率

変更設計図書の作成について

1 変更設計図書は、発注者が作成することが基本である。作成にあたっては、

① 請負者から提出される確認資料を活用して作成する。

請負者の作成した図面等の活用

請負者は、条件変更等の確認資料として、次の資料を提出する。

(土木工事共通仕様書 1-1-3)

- ・現地地形図
- ・設計書との対比図
- ・取り合図
- ・施工図等

請負者の作成する施工図の範囲を明確にする。
別紙例示資料参照

② 構造計算を伴うものは、コンサルタント等を活用して作成する。

a 構造計算等に瑕疵がある場合。

- ・設計業務受託者へ修補させる。

b 新たに構造計算等が必要になった場合。

- ・当初設計業務受託者等へ別途発注により図面等を作成させる。

2 数量計算

① 上記1の①の請負者作成範囲は、請負者が数量計算する。

② 上記1の②はコンサルタント等が数量計算する。

1 甲と乙の業務分担について

(1) 工事請負契約書

第18条 (条件変更等)

乙は、工事の施工に当たり、次の各号の一に該当する事実を発見したときには、その旨を直ちに監督員に通知し、その確認を請求しなければならない。

- 一 図面、仕様書、現場説明書及び現場説明に対する質問回答書が一致しないこと（これらの優先順位が定められている場合を除く。）
- 二 設計図書に誤謬又は脱漏があること
- 三 設計図書の表示が明確でないこと
- 四 工事現場の形状、地質、湧水等の状態、施工上の制約等設計図書に示された自然的又人為的な施工条件と実際の工事現場が一致しないこと
- 五 設計図書で明示されていない施工条件について予期することのできない特別な状態が生じたこと

2 監督員は、前項の規定による確認を請求されたとき又は自ら前項各号に掲げる事実を発見したときは、乙の立会いの上、直ちに調査を行わなければならない。ただし、乙が立会いに応じない場合には、乙の立会いを得ずに行うことができる。

3 甲は、乙の意見を聴いて、調査の結果（これに対してとるべき措置を指示する必要があるときは、当該指示を含む。）をとりまとめ、調査の終了後14日以内に、その結果を乙に通知しなければならない。ただし、その期間内に通知できないやむを得ない理由があるときは、あらかじめ乙の意見を聴いた上、当該期間を延長することができる。

4 前項の調査の結果において第1項の事実が確認された場合において、必要があると認められるときは、次の各号に掲げるところにより、設計図書の訂正又は変更を行わなければならない。

- 一 第1項第1号から第3号までのいずれかに該当し設計図書を訂正する必要があるもの
→甲が行う
- 二 第1項第4号又は第5号に該当し設計図書を変更する場合で工事工作物の変更を伴うもの
→甲が行う
- 三 第1項第4号又は第5号に該当し設計図書を変更する場合で工事工作物の変更を伴わないもの
→甲乙協議して甲が行う

5 前項の規定により設計図書の訂正又は変更が行われた場合において、甲は、必要があると認められるときは工期若しくは請負代金額を変更し、又は乙に損害を及ぼしたときは必要な費用を負担しなければならない。

第19条 (設計図書の変更)

甲は、必要があると認められるときは、設計図書の変更内容を乙に通知して、設計図書を変更することができる。この場合において、甲は、必要があると認められるときは工期若しくは請負代金額を変更し、又は乙に損害を及ぼしたときは必要な費用を負担しなければならない。

(2) 建設工事共通仕様書

1-1-3 設計図書の照査等

1 省略

2 請負者は、施工前及び施工途中において、契約書第18条第1項第1号から第5号に係わる設計図書の照査を行い、該当する事実がある場合は、監督職員にその事実が確認できる資料を書面により提出し、確認を求めなければならない。なお確認できる資料とは、現場地形図、設計図との対比図、取り合い図、施工図等を含むものとする。また、請負者は監督職員から更に詳細な説明又は書面の追加の要求があった場合は従わなければならない。

1-1-17 設計図書の変更

1 設計図書の変更とは、入札に際し、発注者が示した設計図書を、請負者に行った工事の変更指示に基づき、発注者が修正することをいう。

1-1-23 数量の算出及び完成図

- 1 請負者は、出来形数量を算出するために出来形測量を実施しなければならない。
- 2 請負者は、出来形測量の結果をもとに、土木工事数量算出要領（案）及び設計図書に従って、出来形数量を算出し、その結果を監督職員に提出しなければならない。
出来形測量の結果が、設計図書の寸法に対し、建設工事施工管理基準、長崎県土木工事検査基準、長崎県建築工事検査基準及び規格値を満たしていれば、出来形数量は設計数量とする。なお、設計数量とは、設計図書に示された数量及びそれを基に算出された数量をいう。
- 3 請負者は、出来形測量の結果及び設計図書に従って完成図を作成し、監督職員に提出しなければならない。

1-1-42 工事測量及び事前調査

- 1 請負者は、工事契約後すみやかに測量を実施し、測量標（仮BM）、工事中多角点の設置及び用地境界、中心線、縦断、横断等を確認しなければならない。測量結果が設計図書に示されている数値と差異を生じた場合は、監督職員の指示を受けなければならない。なお、測量標（BM）及び多角点を設置するための基準となる点の選定は、監督職員の指示を受けなければならない。また請負者は、測量結果を監督職員に提出しなければならない。

工事請負契約書における条件変更に伴う設計変更手続き

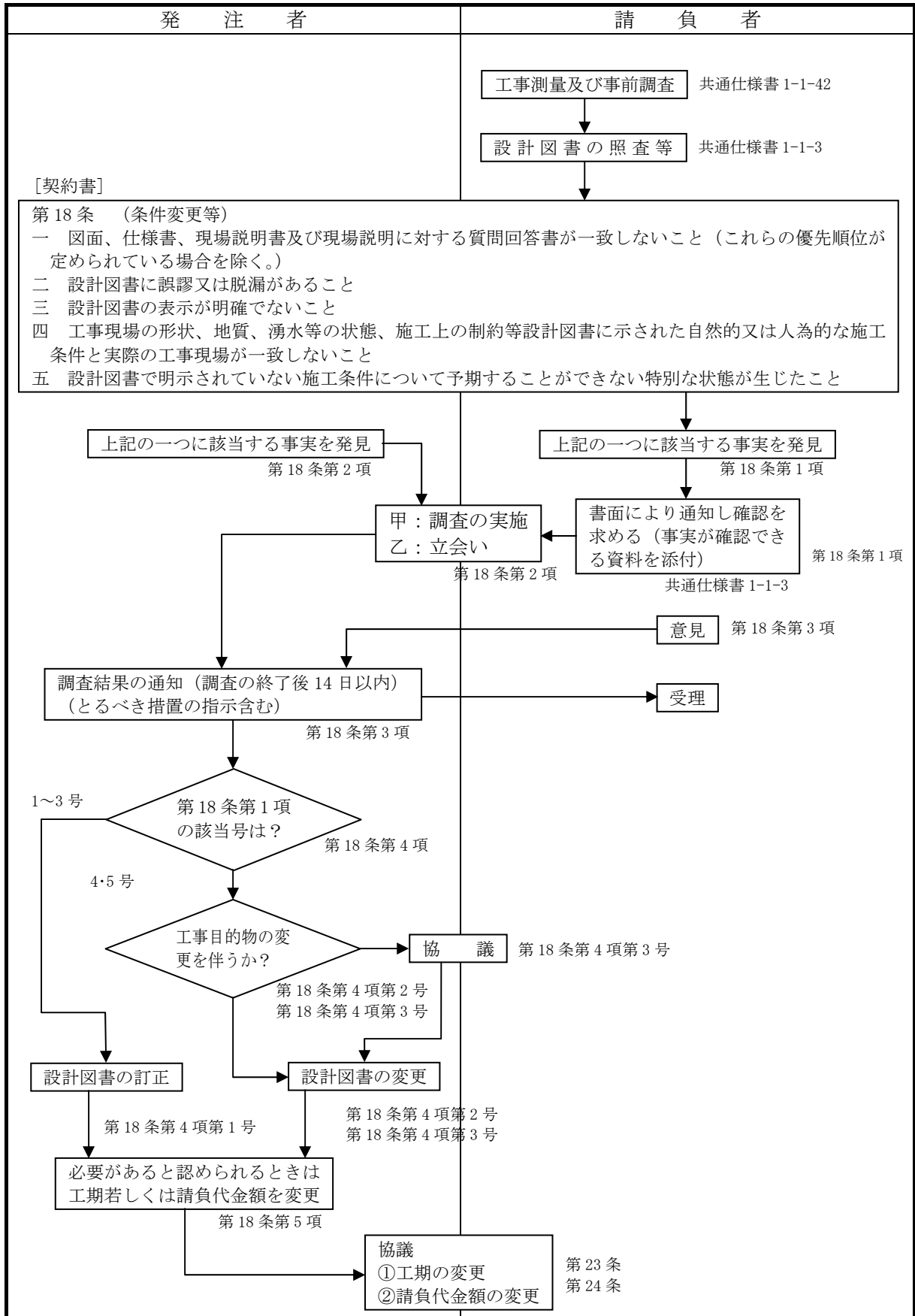

(3) 変更設計図の作成業務分担

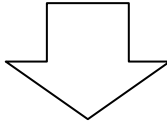
項 目	発 注 者 (甲)	請 負 者 (乙)
<p>契約書第18条により、事実を発見した場合</p>	<p>契約書 第18条第2項 ・調査の実施 (乙の立ち会いの上)</p> <p>契約書 第18条第3項 ・調査の結果の通知 (とるべき措置の指示を含む)</p>	<p>長崎県建設工事共通仕様書 1-1-42 (工事測量及び事前調査) 用地境界、中心線、縦断、横断測量を実施し設計図書と確認する。</p> <p>契約書 第18条第1項第2号 (設計図書に誤謬及び脱漏) 長崎県建設工事共通仕様書 1-1-3 (設計図書の照査) ・設計一般図のチェック。 ・構造物の安定・応力計算、配筋チェックをする。</p>  <p>契約書 第18条第1項第4号 (工事現場の形状等、施工条件) 長崎県建設工事共通仕様書 1-1-3 (設計図書の照査) 事実が確認できる資料の提出をし、確認を求める。 例示について、「変更設計図面作成における乙側の施工図の範囲」を参照。</p>
<p>事実を確認後設計図書の訂正、変更</p>	<p>契約書 第18条第4項 (設計図書の訂正、変更)</p> <p>① 第1項第1号から第3号に該当する設計図書の訂正</p> <p>② 第1項第4号から第5号に該当する設計図書の変更(工事工作物の変更を伴うもの)</p> <p>③ 第1項第4号から第5号に該当する設計図書の変更(工事工作物の変更を伴わないもの) 上記全て甲が行う</p> <p>長崎県建設工事共通仕様書 1-1-17 (設計図書の変更等) ・発注者が修正する。 ※設計図書の訂正、変更は乙側の施工図等を参照</p>	<p>長崎県建設工事共通仕様書 1-1-3 (設計図書の照査等) ・更に詳細な説明又は書面の追加の要求があった場合は従う。</p>
<p>数 量 の 算 出</p>	<p>変更設計数量算出 ・請負者の出来形数量計算書を参考に 変更 数量を算出する。</p>	<p>長崎県建設工事共通仕様書 1-1-23 (数量の算出及び完成図) 設計数量をもとに出来高数量を算出 (出来形数量計算書) し、提出する。</p>

変更設計図作成における乙側の施工図の範囲

工種区分	細 別	変 更 内 容	乙	甲
道 路 土 工	切 土 工	・縦断、横断図の現地盤線の変更図	○	
	盛 土 工	・岩質変化線の変更図	○	
法 面 工	モルタル吹付 コンクリート吹付 厚層基材吹付	・法面展開図と現地法面とが食い違っている場合の変更展開図 ・新たな法面処理が生じた場合の法面吹付標準構造図及び法面展開図	○ ○	○ 工法決定
	法 枠 工 プレキャスト 現場吹付 現場打	・法面展開図と現地法面とが食い違っている場合の変更展開図	○	
	ブ ロ ッ ク 積 工	・現地地形の変動、又は現地取合せの関係で追加或いは減少が生じた場合の変更図 ・当初土羽で設計していたが現地用地を確認した結果、ブロック積擁壁で施工する必要が生じた場合の構造図及び展開図（標準設計活用可能） ・背面土砂の変更に伴う裏込材及び裏込コンクリート等の変更構造図（標準設計活用可能）	○ ○ ○	○ 工法決定
擁 壁 工	重 力 式 擁 壁 も た れ 擁 壁	・現地地形の変動、又は現地取合わせの関係で追加或いは減少が生じた場合の変更図	○	
		・既設構造物に同一断面で継ぎ足す場合、その断面等に誤りがある場合の変更図	○	
		・当初の地盤改良を現地地質状況に併せて変更する場合の変更図	○	○ 判断
	・地元要望等により、法尻に水路が必要になった場合の水路及び小型重力式擁壁の構造図（標準設計活用可能） ・当初土砂基礎で計画していたが、一部岩盤（中硬岩等）になり標準設計の活用によりフーチング構造の変更が可能である場合の変更構造図	○ ○	○ 工法決定	
逆 T 式 擁 壁 工		・床掘の結果、直接基礎に置換コンクリートを追加する必要が生じた場合の置換コンクリート等の構造図	○ 計算なし	○ 計算有り
		・主鉄筋等の配筋図を取り違えていた場合の変更配筋図	○ 計算なし	○ 計算有り
函 渠 工	現 場 打 函 渠 工	・現地取合いでウイング構造に一部変更が生じた場合の変更構造図	○ 計算なし	○ 計算有り
		・当初岩盤基礎であったが、土砂基礎になり杭基礎（標準設計活用可能）が必要になった場合の変更構造図		○
	プレキャスト函渠	・床掘の結果、置換基礎が必要になった場合の変更構造図	○	○ 判断
		・現地地形の変動、又は現地取合わせの関係で追加或いは減少が生じた場合の変更図	○	

工種区分	細 別	変 更 内 容	乙	甲
橋梁下部工	基 礎 工	・直接基礎において、土基礎から岩基礎に変更になった場合の変更構造図	○	
		・既成杭基礎において、試験杭の施工により本杭の変更が生じた場合の変更構造図	○ 計算 なし	○ 計算 有り
		・床掘の結果、直接基礎に置換コンクリートを追加する必要が生じた場合の置換コンクリート等の構造図	○ 計算 なし	○ 計算 有り
		・当初開削工法で計画していたが、土質の変更により締切矢板等が必要になった場合の構造図		○
橋台・橋脚工 (軀 体 工)	・主鉄筋等の配筋図を取り違えていた場合の変更配筋図	○ 計算 なし	○ 計算 有り	
	・軽微な応力計算の伴わない配筋の変更が生じた場合の変更配筋図	○		
橋梁上部工	鋼 橋 製 作 工	・鋼橋製作に伴う承認図 ・架設工法等により、部材の補強等が必要になった場合の変更構造図	○ ○	○ 判断
	P C ポステン桁	・請負者側で、工場製作による分割プレキャスト化する場合の構造計算及び変更構造図	○	
	鋼 橋 架 設 工	・架設工法の変更により、ベント基礎等に変更が生じた場合の変更構造図	○	○ 判断
	床 版 工	・排水柵設置箇所等の変更に伴う補強鉄筋の変更配筋図	○	
横断歩道橋	歩 道 橋 架 設	・交通切廻等の変更により製作ブロック割の変更が生じた場合の変更構造	○	○ 判断
舗 装 工	舗 装 工	・現場C B Rによる舗装構造の変更に伴う変更構造図	○	○ 判断
	オ ー バ レ イ 工	・当初オーバーレイで計画していたが、現地状況から打換する必要が生じた場合の打換断面図及び施工範囲図	○	○ 判断
	取付道路摺付工	・取付道路の地盤高の違い、或いは施工面積の違いにより、摺付舗装の構造等が変わった場合の変更図	○	○ 判断
	橋 面 舗 装 工	・当初橋面の防水工は計画していなかったが、防水の必要が生じた場合の施工図		○
防 護 柵 工	ガードレール工 ガードパイプ工	・現地取合いで防護柵延長が変更になった場合の変更図	○	
		・当初計画していなかったが、新たに設置の必要が生じた場合の構造図	○	○ 判断
排 水 工	側 溝 工	・前後の既設水路と断面が違うなど、側溝断面が変わる場合の変更構造図	○	○ 判断
		・現地地形図等の違いから施工延長が変わる場合の変更図	○	
		・側溝嵩上で既設断面の違い、又は延長等の違いがあった場合の変更図	○	
		・新たに湧水箇所があり、側溝の必要が生じた場合の構造図		○

工種区分	細 別	変 更 内 容	乙	甲
排水工	集 水 枘	<ul style="list-style-type: none"> ・流末排水計画の見直しで新たに集水枘の新設、或いは集水枘の構造変更等が生じた場合の変更図 ・当初コンクリート蓋で計画していたが、グレーチング構造等に変った場合の変更構造図 	○	○ 判断
	地 下 排 水 工	<ul style="list-style-type: none"> ・当初設計に計画していない箇所に、新たに地下排水工の必要が生じた場合の追加図 	○	○ 判断
	管 渠 工	<ul style="list-style-type: none"> ・当初土被り厚の適用を間違っていて、構造図等が変わる場合の変更図（標準設計活用可能） 	○	○ 判断
縁石工	歩 車 道 境 界 ブ ロ ッ ク 工	<ul style="list-style-type: none"> ・乗入口等の追加により縁石構造の変更が生じた場合の変更図 	○	○ 判断
		<ul style="list-style-type: none"> ・当初設計の間口位置と現場が違った場合の変更図 	○	
		<ul style="list-style-type: none"> ・現地取合いの関係で新たに構造図が必要になった場合の追加構造図 	○	
植 栽 工	植 栽 工	<ul style="list-style-type: none"> ・植栽延長の変更図 	○	○ 判断
		<ul style="list-style-type: none"> ・現地取合い（乗入口等の追加）による樹木の増減、或いは計画変更による樹木の変更等の変更配置図 	○	
公 園 工	園 路 工	<ul style="list-style-type: none"> ・園路計画等に変更が生じた場合の変更図 	○ 計算 なし	○ 計算 有り
標識設置工	標 識 設 置	<ul style="list-style-type: none"> ・占用埋設物件の関係で、設置場所の変更が生じた場合の変更構造図 	○ 計算 なし	○ 計算 有り
トンネル工	掘 削 補 助 工	<ul style="list-style-type: none"> ・新たに掘削補助工法が必要になった場合の補助工法決定後の構造図の作成 	○	
		<ul style="list-style-type: none"> ・掘削工に湧水箇所があった場合における湧水対策工法決定後の構造図の作成 	○	
	坑 門 工	<ul style="list-style-type: none"> ・現地地形の変化に伴う坑門工の一部構造変更が生じた場合の変更図 	○ 計算 なし	○ 計算 有り
河 川 土 工	築 堤	<ul style="list-style-type: none"> ・横断図の現地盤線の変更図 	○	
河川護岸工	ブ ロ ッ ク 張 工	<ul style="list-style-type: none"> ・現地盤の変動、又は現地取合わせの関係で追加或いは減少が生じた場合の変更図 	○	
		<ul style="list-style-type: none"> ・背面土砂の変更に伴う裏込材の変更構造図 	○	
根 固 め 工	根 固 め ブ ロ ッ ク	<ul style="list-style-type: none"> ・設計場所、或いは設置方法等の変更に伴う変更構造図 	○	○ 判断
樋門・樋管	基 礎 工	<ul style="list-style-type: none"> ・直接基礎において、土基礎から岩基礎の変更になった場合の変更構造図 	○	
		<ul style="list-style-type: none"> ・既成杭基礎において、試験杭の施工により本杭の変更が生じた場合の変更構造図 	○ 計算 なし	○ 計算 有り
		<ul style="list-style-type: none"> ・床掘の結果、直接基礎に置換コンクリートを追加する必要がある場合の置換コンクリート等の構造 	○ 計算 なし	○ 計算 有り
	軀 体 工	<ul style="list-style-type: none"> ・軽微な応力計算の伴わない配筋の変更が生じた場合の変更配筋図 		

工種区分	細 別	変 更 内 容	乙	甲
仮 設 工	工 事 用 道 路	・地元協議等から工事用道路新設の必要が生じた場合の構造図		○
共 通 工	数 量 計 算	・乙側に関する変更設計図に関わる数量計算書 ・甲側に関する変更設計図に関わる数量計算書	○	○
	工 事 契 約 用 変 更 図 面	・契約変更する時点に必要な設計図面の精算的な寸法等の修正	○	

步掛關係

一般土木編

基礎・裏込砕石工，基礎・裏込栗石工（人力施工） （長崎県独自歩掛）

1 適用範囲

本資料は小運搬を必要とする場合の基礎・裏込砕石工及び基礎・裏込栗石工に適用する。
なお，再生資材を用いる場合にも適用する。

2 施行歩掛

2-1 基礎・裏込砕石工歩掛

基礎・裏込砕石工歩掛（仕上がり 10 m³当たり）は，次表とする。

表 2.1 基礎・裏込砕石工歩掛
(10 m³当たり)

名 称	単位	基礎砕石工	裏込砕石工
特殊作業員	人	0.3	0.3
普通作業員	〃	1.8	2.2
諸 雑 費 率	%	3.0	2.0

(注) 1. 上表には，20m程度の小運搬を含む。

2. 諸雑費は，突き固め機械等の機械損料及び燃料・油脂費の費用であり，労務費の合計額に上表の率を乗じた金額を上限として計上する。

2-2 基礎・裏込砕石の材料使用量

材料の使用量は次式による。

$$\text{使用量} = \text{設計量（仕上り量）} \times (1 + K) \dots\dots\dots \text{式 2.1}$$

K：補正係数

表 2.2 補正係数 (K)

材 料	補正係数
クラッシュラン等	+0.20

2-3 基礎・裏込栗石工歩掛

基礎・裏込栗石工歩掛（仕上り 10 m³当り）は，次表とする。

表 2.3 基礎・裏込栗石工歩掛

(10 m³当たり)

名称	単位	基礎栗石工		裏込栗石工	
		敷ならし	敷並べ	かき込み	つき建て
普通作業員	人	2.5	6.0	3.0	6.5
諸 雑 費	%	3.0	1.0	3.0	1.0

(注) 1. 護岸工の裏込栗石工において護岸平場は基礎栗石工の工種とする。

2. 「敷ならし」とは，掘削整形された床に栗石を投入し，指定の厚さに敷ならし，つき固め仕上げる工法をいう。

3. 「敷並べ」とは，掘削整形された床に栗石をコバ立てて敷並べ，間隙充填材料を入れつき固め，仕上げる工法をいう。

4. 「かき込み」とは，構造物と切土又は盛土との間に栗石を投入し，つき固め仕上げる工法をいう。

5. 「築立て」とは，構造物の裏側に栗石を積上げ，盛土を行う工法又は切土面に裏型枠代

- わりとして栗石を積上げる工法をいう。
6. 現場発生材を使用する場合は、採取及び小割手間を下表のとおり加算する。

表 2.4 採取小割区分

分類	普通作業員 (人/㎡)		
	採 取	小 割	採取+小割
軟 岩	0.3	0.1	0.4
硬 岩	0.3	0.3	0.6

7. 上表には、20m程度の小運搬を含む。
8. 諸雑費は、つき固め機械等の機械損料及び燃料・油脂費の費用であり、労務費の合計額に上表の率を乗じた金額を上限として計上する。

2-4 基礎・裏込栗石の材料使用量
材料の使用量は次式による。

$$\text{使用量} = \text{設計量 (仕上り量)} \times (1 + K) \cdots \cdots \text{式 2.2}$$

K：補正係数

表 2.5 補正係数 (K)

材 料	補正係数
栗 石	+0.14

(注) 基礎栗石工の敷並べにおける間隙充填材料 (クラッシュラン等) の使用量は、栗石使用量の 20%とする。

4 単価表

(1) 基礎・裏込砕石工 10 m³当り単価表

名 称	規 格	単 位	数 量	摘 要
特殊作業員		人		表 2.1
普通作業員		〃		〃
砕 石		m ³	12	式 2.1
諸 雑 費		式	1	表 2.1
計				

(2) 基礎・裏込栗石工 10 m³当り単価表

名 称	規 格	単 位	数 量	摘 要
普通作業員		人		表 2.3
栗 石		〃		〃
間隙充填材料		m ³	12	式並べの場合に計上する。表 2.5 (注)
諸 雑 費		式	1	表 2.3
計				

(3) 栗石工 (現場発生材) 10 m³当り単価表

名 称	規 格	単 位	数 量	摘 要
普通作業員		人		表 2.3
諸 雑 費		式		〃
計				

化粧型枠工（一体型）（長崎県独自歩掛）

1 適用範囲

本資料は、型枠と化粧型が一体となっている製品を使用する場合に適用する。

2 施工歩掛

2-1 化粧型枠（一体型）の設置・撤去歩掛

化粧型枠（一体型）の歩掛は、次表とする。

表 2.1 化粧型枠工（一体型）歩掛

(100 m²当たり)

名 称	規 格	単 位	鉄筋構造物 無筋構造物	砂防用型枠
世 話 役		人	3.1	2.0
型 枠 工		〃	15.7	13.0
普 通 作 業 員		〃	10.0	13.0
ラフテレーンクレーン	油圧伸縮ジブ型 25 t 吊 (一般型・排出型)	日	—	2.0
諸 雑 費 率		%	17.0	4.0

(注) 1. 本表に化粧型枠損料は含まれていないので、別途計上すること。

2. ラフテレーンクレーンは、賃料とする。

3. 現場条件により上表により難しい場合は、現場条件に適合した機種、規格を計上する。

〈参考〉

鉄筋構造物・無筋構造物の諸雑費は、鋼製型枠損料(300*1500)に供用日数(15日)を乗じた金額を、通常型枠の設置・撤去歩掛の諸雑費より控除し労務費で割戻した率としている。

仮 設 工

(2) 仮設工の積算

4) 鋼矢板の賃料期間の算定

鋼矢板の賃料期間の算定については、下記を標準とする。



$$\text{賃料期間 (日)} = (\text{打込期間} \times 1/2) + (\text{在場期間}) + (\text{引抜期間} \times 1/2) + (5 \text{日} + 4 \text{日})$$

(注) 1. 仮設材H杭についても同様の扱いにする。

2. 土留め、締切り、路面覆工等に使用される切梁腹起し覆工については打込(引抜)日数を設置(撤去)日数と読みかえ同様の扱いとする。

3. 損料材についても同様の扱いとする。

4. 在場期間は、実作業日数に不稼働日補正 $\alpha = 1.7$ を乗じた日数とする。ただし、これによりがたい場合は、別途考慮する。

(不稼働日とは、日曜・土曜、祝祭日、年末年始(6日)、夏期休暇(3日)、日雨量10mm以上、積雪5cm以上、風速15m以上の日をいう。)

かごマット工（積工）

1. 適用範囲

(1) 本資料は、鉄線籠を使用した護岸で勾配 1:0.5 に適用する。

(2) かごマットの面積は、正面投影面積（直高×延長）とする。

(3) 鉄線籠の厚さは 50 cm、幅は 1.0mを標準とする。

〈資料1〉

(1) 突込式

A 型

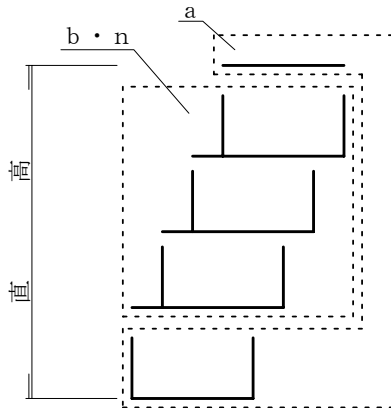

(m : 延長方向)

蓋網、最下段かご

$$a \text{ 円/m} \times 1 \text{ 組} = a \text{ (円/m)}$$

中間かご

$$b \text{ 円/m} \times n \text{ 段} = b \cdot n \text{ (円/m)}$$

正面投影面積当たり単価

$$(a + b \cdot n) / \text{直高} \text{ (円/m}^2\text{)}$$

B 型

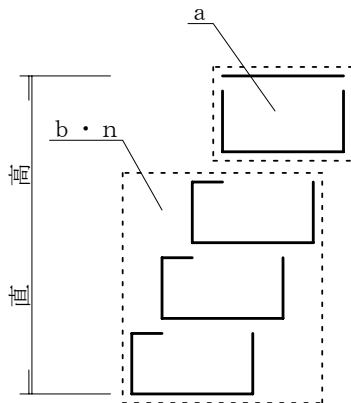

(m : 延長方向)

蓋網、最上段かご

$$a \text{ 円/m} \times 1 \text{ 組} = a \text{ (円/m)}$$

中間かご、最下段かご

$$b \text{ 円/m} \times n \text{ 段} = b \cdot n \text{ (円/m)}$$

正面投影面積当たり単価

$$(a + b \cdot n) / \text{直高} \text{ (円/m}^2\text{)}$$

C 型

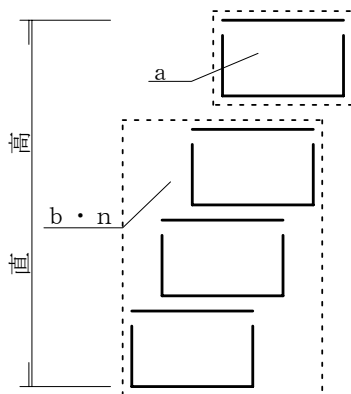

(m : 延長方向)

蓋網、最上段かご

$$a \text{ 円/m} \times 1 \text{ 組} = a \text{ (円/m)}$$

中間かご、最下段かご

$$a \text{ 円/m} \times n \text{ 段} = a \cdot n \text{ (円/m)}$$

正面投影面積当たり単価

$$(a + a \cdot n) / \text{直高} \text{ (円/m}^2\text{)}$$

(2) 並列式

A 型

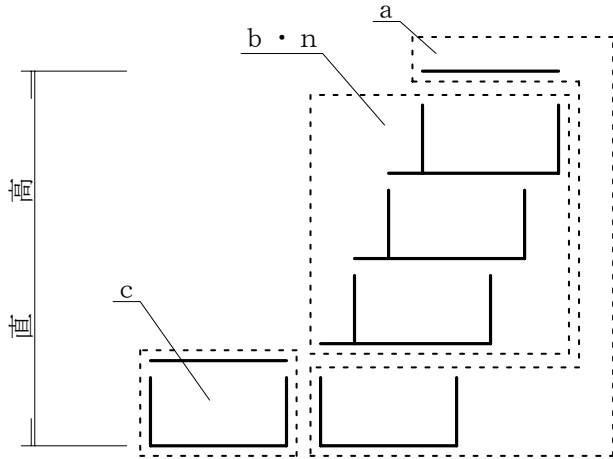

蓋網、最下段かご
 $a \text{ 円/m} \times 1 \text{ 組} = a \text{ (円/m)}$

中間かご
 $b \text{ 円/m} \times n \text{ 段} = b \cdot n \text{ (円/m)}$

根固めかご
 $c \text{ 円/m} \times 1 \text{ 組} = c \text{ (円/m)}$

正面投影面積当たり単価
 $(a + b \cdot n + c) / \text{直高} \text{ (円/m}^2\text{)}$

B 型

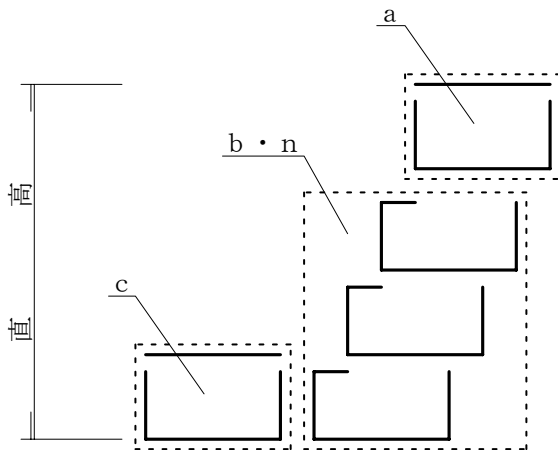

蓋網、最上段かご
 $a \text{ 円/m} \times 1 \text{ 組} = a \text{ (円/m)}$

中間かご、最下段かご
 $b \text{ 円/m} \times n \text{ 段} = b \cdot n \text{ (円/m)}$

根固かご
 $c \text{ 円/m} \times 1 \text{ 組} = c \text{ (円/m)}$

正面投影面積当たり単価
 $(a + b \cdot n + c) / \text{直高} \text{ (円/m}^2\text{)}$

C 型

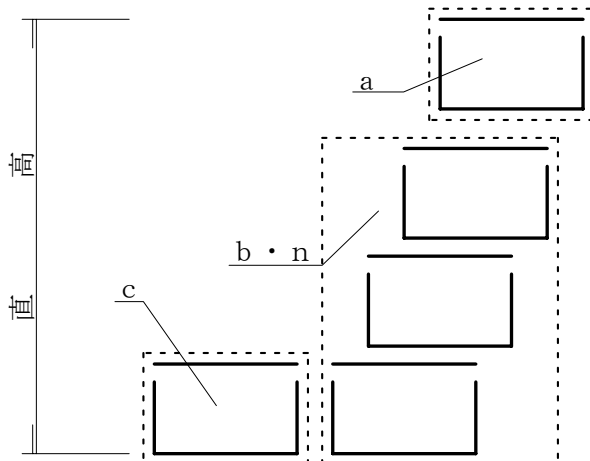

蓋網、最上段かご
 $a \text{ 円/m} \times 1 \text{ 組} = a \text{ (円/m)}$

中間かご、最下段かご
 $a \text{ 円/m} \times n \text{ 段} = a \cdot n \text{ (円/m)}$

根固かご
 $c \text{ 円/m} \times 1 \text{ 組} = c \text{ (円/m)}$

正面投影面積当たり単価
 $(a + a \cdot n + c) / \text{直高} \text{ (円/m}^2\text{)}$

1) 突込式

単位：350 m³当り(7段の場合)

名称	規格	単位	数量	摘要
かごマット	多段タイプ	m ²	350.00	(注)
中詰用石材	50～150 mm又は 150～200 mm	m ³	340.20	設計量(m ³)×(1+K)
世話役		人	2.80	
特殊作業員		人	4.20	
普通作業員		人	34.65	
バックホウ運転	排出ガス対策型 クローラ型山積 0.8 m ³ (平積 0.6 m ³)	時間	28.70	
吸出し防止材	厚 10 mm	m ²	642.00	設計量(m ²)×(1+K)
諸雑費		%	2.00	

- (注) 1. かごマットの面積は正面投影面積当たりとする。
 2. 中詰用石材は、栗石、割栗石であること。
 3. 栗石、割栗石の径は、下記の表によること。

摩擦速度計	護岸法勾配(水平) ～護岸法勾配(1:5)	40 cm/s 以下	40 cm/s を超え 50 cm/s 以下
	護岸法勾配(1:3)	37 cm/s 以下	37 cm/s を超え 50 cm/s 以下
	護岸法勾配(1:2)	35 cm/s 以下	35 cm/s を超え 50 cm/s 以下
詰石材料の粒径		5 cm～15 cm	15 cm～20 cm

4. 上表の歩掛には、かごマット据付のための法面整形(床拵を含む)、吸出防止材設置、かご組立・据付、補強材設置撤去、詰石、蓋設置及び現場内運搬(20m程度)を含む。
 5. 吸出防止材は厚さ 10 mm を標準とする。
 6. 材料の使用数量は次式による。

$$\text{中詰用石材の使用量(m}^3\text{)} = \text{設計量(m}^3\text{)} \times (1 + K)$$

設計量は、かごマット容積の 90% を標準とする。
 なお、これにより難しい場合は別途考慮する。

K：補正係数

$$\text{吸出防止材の使用量(m}^2\text{)} = \text{設計量(m}^2\text{)} \times (1 + K)$$

K：補正係数

補正係数(K)

名称	中詰用石材	吸出防止材
補正係数	+0.08	+0.07

7. 諸雑費は、補強材料(単管パイプ、鉄筋等)の損料、消耗材料の費用であり、労務費と機械損料及び運転経費の合計額に 2% を乗じた金額を上限として計上する。

機械運転単価

機 械 名	規 格	適用単価表	指 定 事 項
バ ッ ク ホ ウ	排出ガス対策型 クローラ型山積 0.8 m ³ (平積 0.6 m ³)	機-1	運転労務数量→0.14

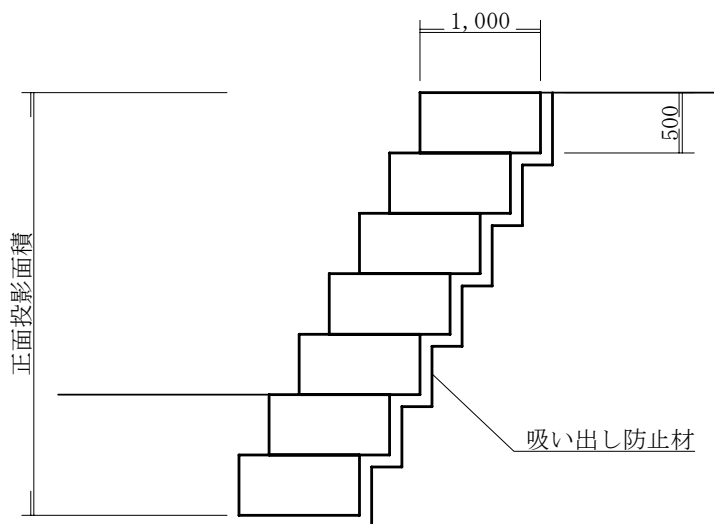

2) 並列式

単位：300 m²当り(6段の場合)

名称	規格	単位	数量	摘要
かごマット	多段タイプ	m ²	300.00	(注)
中詰用石材	50～150 mm又は150～200 mm	m ³	340.20	設計量(m ³)×(1+K)
世話役		人	2.80	
特殊作業員		人	4.20	
普通作業員		人	34.65	
バックホウ運転	排出ガス対策型 クローラ型山積 0.8 m ³ (平積 0.6 m ³)	時間	28.70	
吸出し防止材	厚 10 mm	m ²	668.75	設計量(m ²)×(1+K)
諸雑費		%	2.00	

- (注) 1. かごマットの面積は正面投影面積当たりとする。
 2. 中詰用石材は、栗石、割栗石であること。
 3. 栗石、割栗石の径は、下記の表によること。

摩 擦 速 度 計	護岸法勾配 (水平) ～護岸法勾配 (1:5)	40 cm/s 以下	40 cm/s を超え 50 cm/s 以下
	護岸法勾配 (1:3)	37 cm/s 以下	37 cm/s を超え 50 cm/s 以下
	護岸法勾配 (1:2)	35 cm/s 以下	35 cm/s を超え 50 cm/s 以下
詰石材料の粒径		5 cm～15 cm	15 cm～20 cm

4. 上表の歩掛には、かごマット据付のための法面整形(床拵え含む)、吸出防止材設置、かご組立・据付、補強材設置撤去、詰石、蓋設置及び現場内運搬(20m程度)を含む。
 5. 吸出防止材は厚さ10mmを標準とする。
 6. 材料の使用数量は次式による。
 中詰用石材の使用量(m³)=設計量(m³)×(1+K)
 設計量は、かごマット容積の90%を標準とする。
 なお、これにより難い場合は別途考慮する。
 K:補正係数
 吸出防止材の使用量(m²)=設計量(m²)×(1+K)
 K:補正係数

補正係数(K)

名称	中詰用石材	吸出防止材
補正係数	+0.08	+0.07

7. 諸雑費は、補強材料(単管パイプ、鉄筋等)の損料、消耗材料の費用であり、労務費と機械損料及び運転経費の合計額に2%を乗じた金額を上限として計上する。
 8. この歩掛は、「土木工事標準積算基準書 第三編河川 第2章河川維持工事 ⑫かごマット工」を参考としている。

機械運転単価

機 械 名	規 格	適用単価表	指 定 事 項
バ ッ ク ホ ウ	排出ガス対策型 クローラ型山積 0.8 m ³ (平積 0.6 m ³)	機-1	運転労務数量→0.14

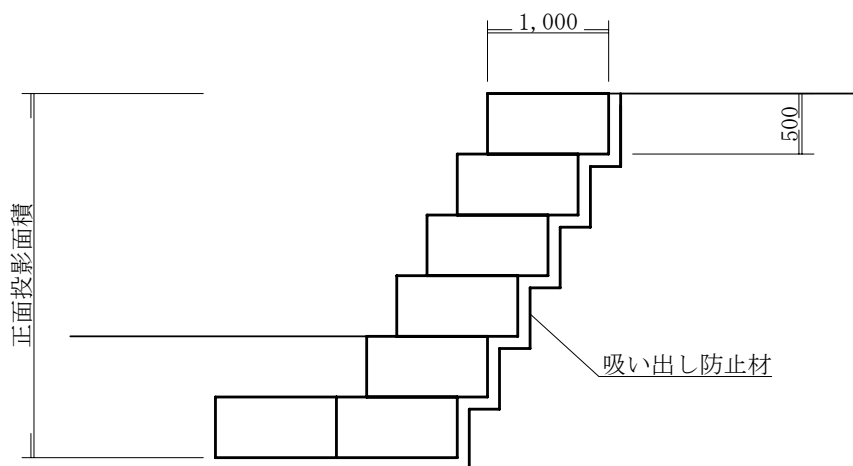

工 斜 傾 急

仮設防護柵（急傾斜用）

工事 中 防 護 柵 工 種 別 代 価 表

	①	②	③	④	⑤	⑥
長×高	10.0×1.5	10.0×3.0	10.0×3.0	10.0×4.0	10.0×4.0	10.0×4.0
材 料 費	杉又は松丸太 200×φ12×10本	杉又は松丸太 400×φ12×5本	杉又は松丸太 400×φ12×5本	杉又は松丸太 450×φ4.56×5本	杉又は松丸太 500×φ12×5本	杉又は松丸太 500×φ12×5本
	主 柱	〃	〃	〃	〃	〃
	横 梁	400×φ9×5本	400×φ12×5本	400×φ12×5本	400×φ4.56×5本	400×φ12×5本
	控 木	〃	〃	〃	〃	〃
	控 杭	200×φ12×5本	200×φ12×5本	200×φ12×5本	300×φ4.56×5本	280×φ12×5本
	筋 違	〃	〃	〃	〃	〃
	小 計	100×φ12×5本	150×φ12×5本	150×φ12×5本	300×φ4.56×20本	150×φ12×5本
	損 料	〃	〃	〃	〃	〃
	土留板	1/5	1/5	1/5	1/5	1/5
	防護網	厚板 200×20×3.6×37.5枚	厚板 200×20×3.6×75枚	厚板 200×20×3.6×75枚	厚板 200×20×3.6×100枚	厚板 200×20×3.6×100枚
小 計	〃	〃	〃	〃	〃	〃
損 料	1/5	1/5	1/3	1/3	1/5	1/3
雑材料	10%	10%	10%	10%	10%	10%
計						
労務費	とび工	0.0	3.0	3.2	3.9	4.2
	作業員	5.9	6.4	6.6	6.8	7.8
合 計						
比 10 m 当 たり						

※雑材料は、主柱及び土留板の損料の上表の率を乗じた金額を上限として計上する。

工事中防護柵工種別代価表

	⑦	⑧	⑨	⑩	⑪	⑫
長×高	10.0×4.0 H形鋼	10.0×4.0 H形鋼	10.0×5.0 杉又は松丸太	10.0×5.0 杉又は松丸太	10.0×5.0 H形鋼	10.0×5.0 H形鋼
材料費	主柱 450×15×15×0.7 ×1.0×5本 "	450×15×15×0.7 ×1.0×5本 "	600×φ12×5本 "	600×φ12×5本 "	580×15×15×0.7 ×1.0×5本 "	580×15×15×0.7 ×1.0×5本 "
	横梁 400×7.5×7.5×0.6 ×10本(L形鋼)	400×φ12×7.5本 "	400×φ12×7.5本 "	400×φ12×7.5本 "	400×7.5×7.5× 0.6×12.5本(L形鋼)	400×7.5×7.5× 0.6×12.5本(L形鋼)
控木		400×φ12×5本 "	400×φ12×5本 "	400×φ12×5本 "		
控杭		150×φ12×5本 "	150×φ12×5本 "	150×φ12×5本 "		
筋違			290×φ12×30本 "			
小計						
損料	1/5	1/5	1/5	1/5	1/5	1/5
土留板	厚板 200×20×3.6×100枚				厚板 200×20×3.6×125枚	
防護網		# m ² 網目40×8×40.0		# m ² 網目40×8×50.0		# m ² 網目40×8×50.0
小計						
損料	1/5	1/3	1/5	1/3	1/5	1/3
雑材料	10%	10%	10%	10%	10%	10%
計						
労務費	とび工	4.9	5.6	6.1	6.6	6.3
	作業員	8.9	9.9	10.1	10.8	9.8
計						
合計						
比10m当たり						

※雑材料は、主柱及び土留板の損料の合計額に上表の率を乗じた金額を上限として計上する。

正面図 ①

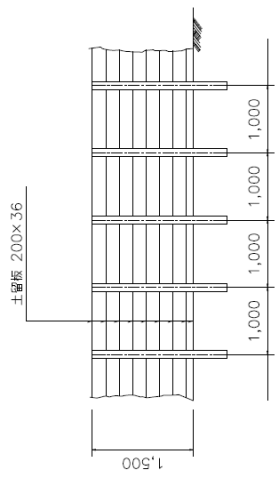

正面図

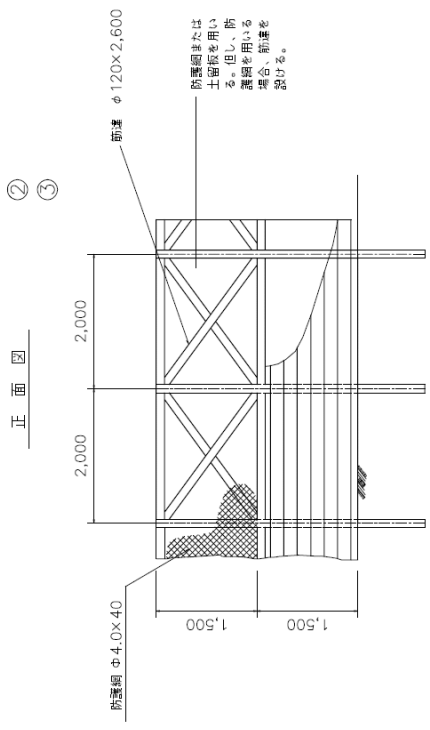

側面図

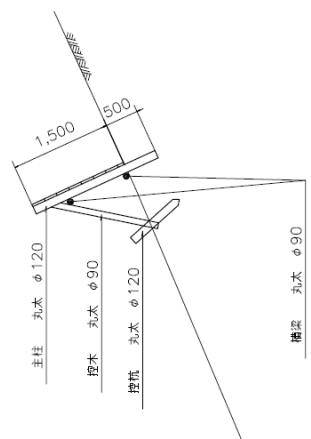

側面図

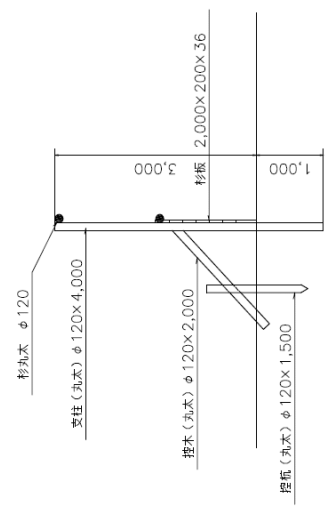

④ 正面図

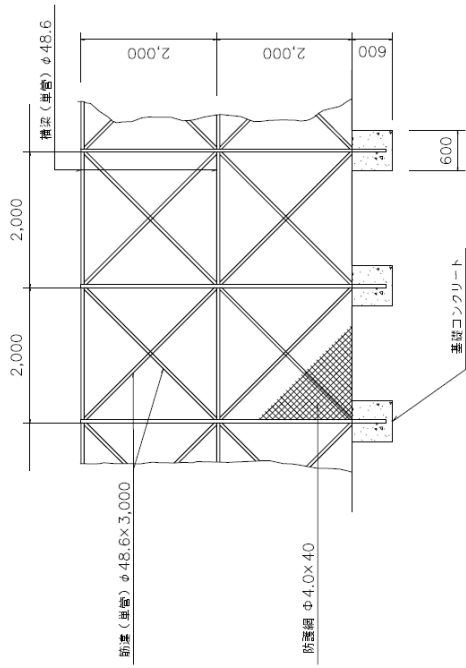

側面図

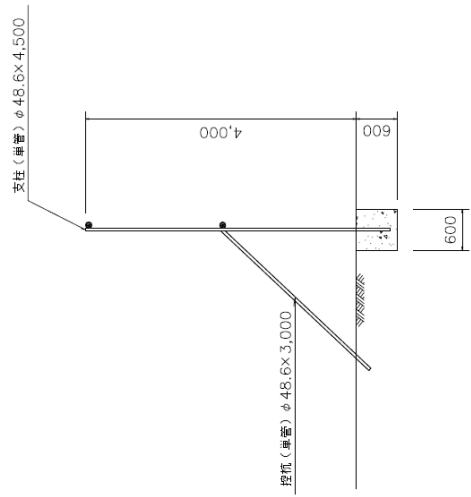

⑤
⑥ 正面図

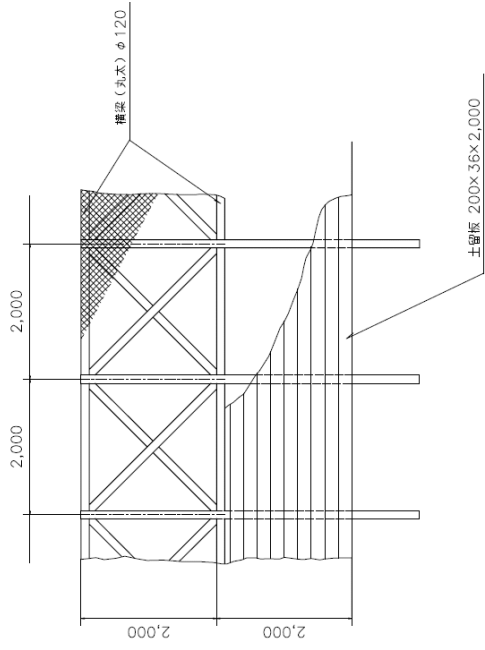

側面図

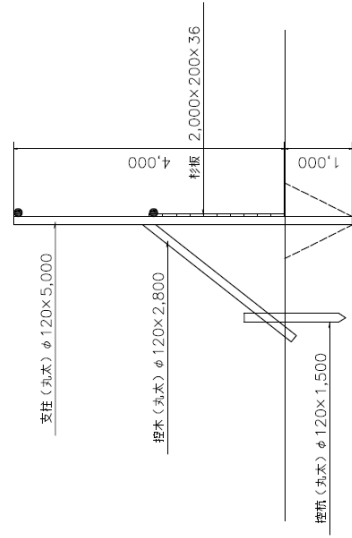

S=1:100

正面図

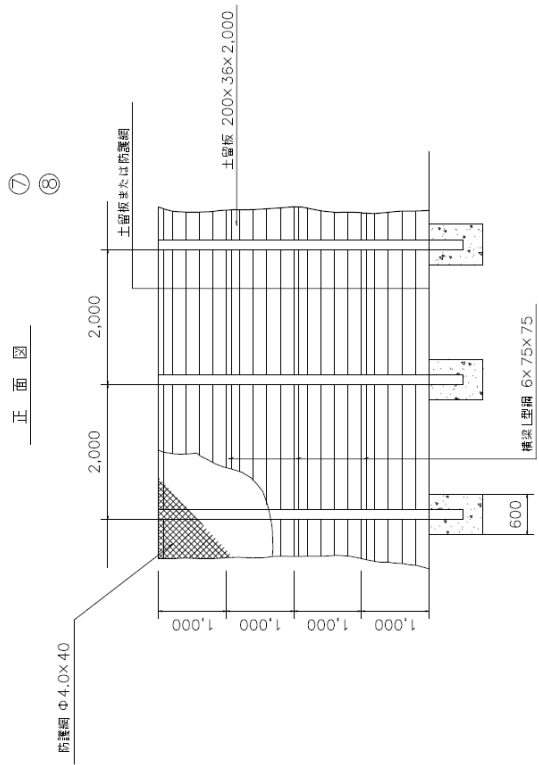

正面図

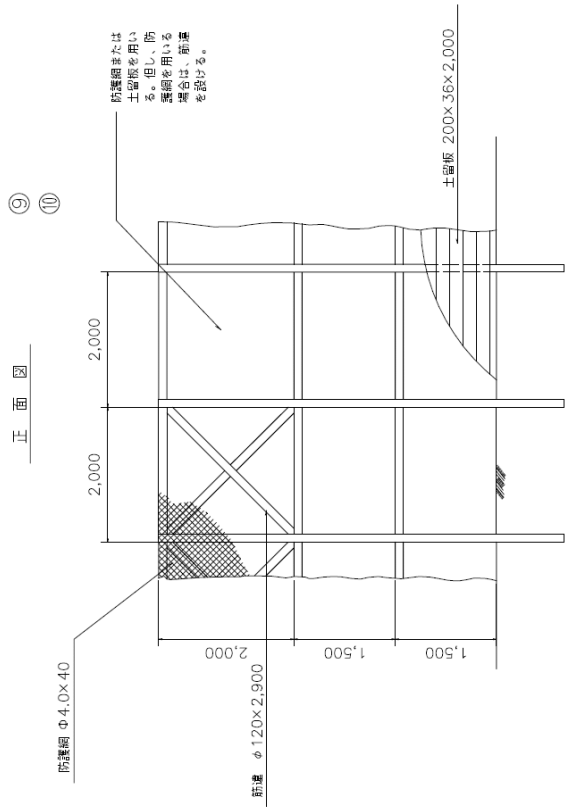

側面図

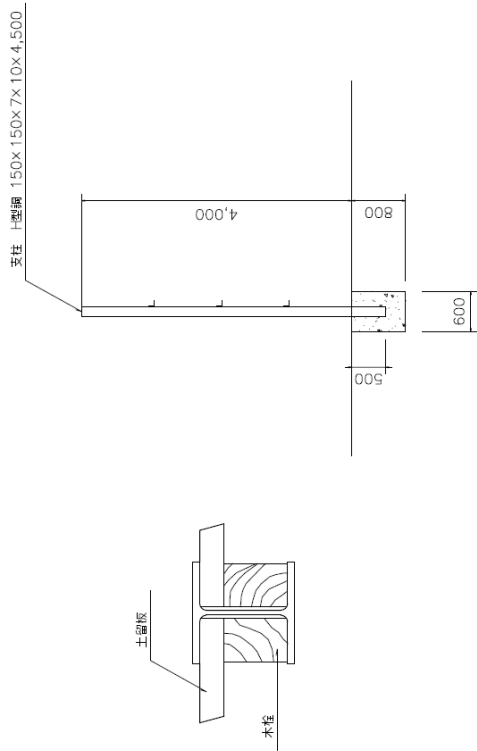

側面図

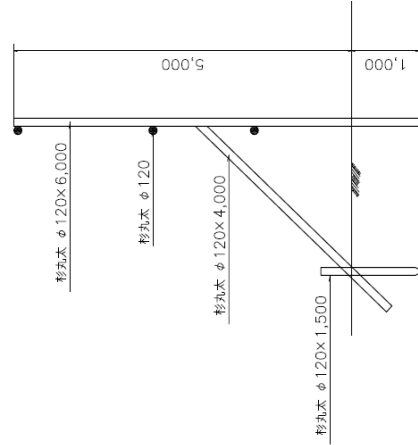

S=1:100

落石防護柵設置工（人力施工）歩掛

本資料は、落石防護柵設置工（人力施工）において、材料運搬距離が 100m を越える場合、または、材料持ち上げ高が 5 m を越える場合の追加歩掛である。

施工歩掛

材料運搬距離が 100m を越える材料運搬歩掛は、次表を標準とする。

表 1 材料運搬歩掛

(設置延長 10m 当り)

規格	名称	単位	運 搬 距 離 (m)				
			100< L≤120	120< L≤140	140< L≤160	160< L≤180	180< L≤200
H=1.55 D=3.0	世話役	人	0.14	0.15	0.16	0.17	0.18
	普通作業員	人	0.67	0.72	0.77	0.81	0.86
H=2.00 D=3.0	世話役	人	0.27	0.29	0.31	0.33	0.35
	普通作業員	人	0.89	0.96	1.02	1.09	1.15

(注) 1. 運搬距離は、トラック等の入らない場所より施工箇所までの運搬距離である。

2. 規格のHは柵高、Dは支柱間隔である。

材料持ち上げ高が 5m を越える材料持ち上げ歩掛は、次表を標準とする。

表 2 材料持ち上げ歩掛

(設置延長 10m 当り)

規格	名称	単位	持 上 げ 高 (m)	
			5 < H ≤ 10	10 < H ≤ 15
H=1.55 D= 3.0	世話役	人	0.24	0.26
	普通作業員	人	0.41	0.45
H=2.00 D=3.0	世話役	人	0.32	0.35
	普通作業員	人	0.51	0.56

(注) 1. 持上高は、15m までとする。なお、持上げは地上からとする。

2. 規格のHは柵高、Dは支柱間隔である。

不整地運搬車運搬

(1) 適用範囲

不整地運搬車の機種を選定に当たっては、走行路の幅員等走行状態を勘案して決定すること。

- 1) 小型不整地運搬車歩掛は、走行幅 2 m 以下の作業路等により運搬する場合に適用する。
- 2) 不整地運搬車歩掛は、道路等における運搬において適用する。

2-3-1 小型不整地運搬車運搬

(1) 小型不整地運搬車歩掛

1) 1 時間当たり運搬量

$$Q = (60 \times q \times E) / C_m \quad (\text{m}^3 / \text{h})$$

Q : 1 時間当たり運搬量 (m³)

q : 1 サイクル当たり運搬料 (m³)

C_m : 1 サイクル当たりの所要時間 (min)

E : 作業効率 0.95

2) 1 サイクル当たり運搬量 (q)

種別 機種	粘性土	砂 砂質土	礫質土	購入砂 (洗砂)	砂利 栗石 玉石	コンク リート	木材	セメント 鋼材等
0.5 (0.7) t 級	0.31 m ³	0.28 m ³	0.26 m ³	0.34 m ³	0.30 m ³	0.22 m ³	0.63 m ³	0.5 t
2.0 t 級	0.75 m ³	0.81 m ³	0.81 m ³	0.97 m ³	0.97 m ³	0.73 m ³	1.22 m ³	2.0 t

備考 1 木材、セメント及び諸資材は運搬車の荷台寸法、積載重量、及び運搬資材の形状寸法を考慮して積載量を検討する。

3) 1 サイクルの所要時間

$$C_m = t_1 + t_2 + t_3 + t_4$$

t₁ : 積み込み時間

t₂ : 運搬時間

t₃ : 待合せ時間 (方向変換、積卸し場への据付等) 2 分を標準とする。

t₄ : 荷卸し時間

ア 積み込み時間 (t₁)

(min)

種別 機種	粘性土	砂 砂質土	礫質土	購入砂 (洗砂)	砂利 栗石 玉石	コンク リート	木材	セメント 鋼材等
0.5 (0.7) t 級	6.7	6.0	8.1	6.0	8.1	4.8	6.0	4.8
2.0 t 級	10.8	11.6	17.5	11.6	17.5	10.5	7.8	12.8

備考 積み込みは人力の場合で、機械による場合は別途積算する。

イ 運搬時間 (t₂)

$$t_2 = 2L / V \quad (\text{min})$$

L : 運搬距離 (m)

V : 走行速度 (m/分)

走行速度 V の標準

ホイール式 0.7 t 級 66.7m/分 (4 km/h)

クローラ式 0.5 t 級 50.0m/分 (3 km/h)

〃 2.0 t 級 50.0m/分 (〃)

ウ 荷卸し時間 (t_4)

荷卸し時間は運搬車がダンプ式のため、一律1分を標準とする。

なお、木材、セメント及び諸資材で人力により荷卸しを行う場合は次表による。

(min)

種別種	木 材	セメント・鋼材等
0.5 (0.7) t 級	3.0	2.4
2.0 t 級	3.9	6.4

(2) 小型不整地運搬車運転単価表

(1日当たり)

名 称	規 格	単 位	数 量	摘 要
特殊運転手		人	運転1h 労務歩掛×T	1 t 積未満は特殊作業員とする。
燃 料 費		ℓ	運転1h 燃料消費量×T	
賃 料	油圧式ダンプ式	供用日		
計				

備考 小型不整地運搬車の運転日当たり標準運転時間 (T) は、6.9h/日とする。

モノレール運搬

(1) 適用範囲

本歩掛は単線往復式・単軌条式モノレールに適用する。

(2) 施工概要

施工フロー

◇ 架設準備

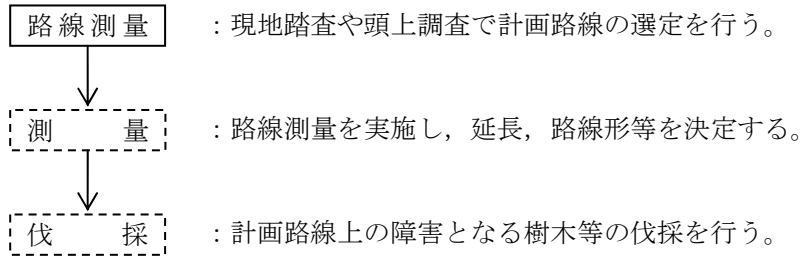

◇ 架設

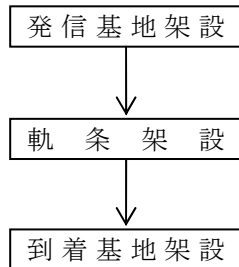

◇ 運搬

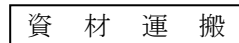

◇ 撤去

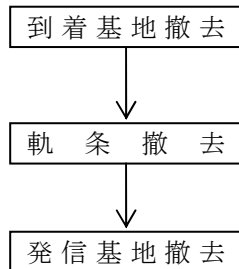

備考 本歩掛で対応しているのは、実線部分のみである。

(3) モノレール架設・撤去歩掛

本歩掛は、モノレールの架設・撤去に適用する。なお、傾斜区分は、路線に係わる傾斜によって区分する。

1) 路線選定

本歩掛は、モノレール架設時に路線選定を必要とする場合に計上する。
(100m当たり)

傾斜区分	30度未満	30度以上	摘 要
世話役	0.35人	0.45人	
特殊作業員	0.35人	0.45人	

2) 架 設

(100m当たり)

傾斜区分	30度未満	30度以上	摘 要
世話役	2.0人	2.4人	
特殊作業員	2.0人	2.4人	
普通作業員	6.0人	7.2人	

3) 撤 去

(100m当たり)

傾斜区分	30度未満	30度以上	摘 要
世話役	1.0人	1.2人	
特殊世話役	1.0人	1.2人	
普通作業員	3.0人	3.6人	

備考1 伐開を必要とする場合は別途計上する。

2 支柱パイプが打ち込み難い場合（岩盤、コンクリート等）は実状に合わせて計上する。

(4) モノレール運転歩掛

1) モノレール1日当たり運搬量

1日当たり運搬量の算定式は次表のとおりとする。

$$Q = 360 \times q / c m \quad (\text{m}^3 \cdot \text{t} / \text{日})$$

Q : 1日当たり運搬量 (m³, t)

q : 1サイクル当たり運搬量 (m³, t)

c m : 1サイクル当たりの所要時間 (min)

2) 1サイクル当たり運搬量 (q)

モノレール用のバケット台車や普通台車を使用しての、資材の運搬量は次を標準とする。

区 分	コンクリート	土砂・石材	ブロック, 諸資材等
台車区分	バケット台車		普通台車
単 軌 条	0.3 m ³	0.3 m ³	600 kg, 0.3 m ³

備考 ブロック及び諸資材は運搬車の荷台寸法, 積載重量, 及び運搬資材の形状寸法を考慮して積載量を検討する。

3) 1サイクルの所要時間

$$c m = t_1 + t_2$$

t₁ : 積み込み, 荷卸し時間

t₂ : 運搬時間

ア 積み込み, 荷卸し時間 (t₁)

(min)

区 分	コンクリート	土砂・石材等	ブロック, 諸資材等
時 間	4.0	4.0	6.0

備考 1回当たりの台車へ資材を積み込み・荷卸しする所要時間。

イ 運搬時間 (t₂)

$$t_2 = 2 L / V \quad (\text{min})$$

L : 運搬距離 (m)

V : 走行速度 (m/分)

走行速度Vの標準

単軌条最大積載重量 700 kg級 45m/分

4) 積み込み・荷卸し歩掛

(人)

職 種	コンクリート	土砂・石材等	ブロック, 諸資材等
普通作業員	2.0	2.0	2.0

備考 本歩掛は, 資材の積み込み, 荷卸し及び運転操作を行うものである。

(5) 単価表

1) モノレール架設・撤去単価表

(1基当たり)

名 称	規 格	単 位	数 量	摘 要
延 長	単軌条	m		
世 話 役		人		
特 殊 作 業 員		//		
普 通 作 業 員		//		
モノレール本機		台	1	
台 車		式	1	
レール・支持台		//	1	
諸 雑 費		%	20	

備考 1 諸雑費は、工具類（油圧ベンダー、ラチェットスパナ等）の費用であり、労務費の合計額に上表の率を乗じて得た金額を上限として計上する。
2 モノレール本機・台車・レール・支持台は、賃料とする。

2) モノレール運転単価表

(1日当たり)

名 称	規 格	単 位	数 量	摘 要
燃 料 費		ℓ		ps×0.253 ℓ×6h
普 通 作 業 員		人	2	

備考 1日当たり運転時間は、6時間とする。

タワー運搬

(1) タワー運搬単価表

(1日当たり)

名 称	規格	単位	数量	摘 要
タワー損料	各種	台	1	本体レール 10mを含む 必要延長
レール損料		m		
エンジン損料		日	1	
燃 料 費		ℓ	5.9	
特殊作業員		人	1.0	
普通作業員		〃	(1.0)	
〃	〃	〃	2.0	() はコンクリート運搬に摘要

備考 1 機械損料は

本体価格×2,115×10-6 (運転日当たり)

レール価格×1,230×10-6 (供用日当たり) とする。

2 1日当たりの運転時間は6時間とする。

3 1回当たりの積載量は次を標準とする。

コンクリート 0.22 m³

砂, 砂利, 玉石 0.32 m³

コンクリート積みブロック 1.46 m³

諸資材 0.52 t

4 走行速度は20m/分とし, 積卸し時間はコンクリート3分/回, その他資材4分/回を標準とする。

(2) タワー架設歩掛

(1式当たり)

名 称	規 格	単位	数量	摘 要
角 材	松類角材	m ³	0.23	1 カ所
鉄 線	# 8	kg	1.07	1 カ所/3.6m 3 カ所/10m
普通作業員		人	2.00	

備考 この歩掛はレール延長 10mの場合であり, 10mを越える場合には, 延長 10mにつき角材 0.23 m³, 鉄線 1.07 kg, 山林砂防工 0.2 人を加算する。

表 面 処 理

アーマーコート

表-1 アーマーコート (人力散布)

(100 m²当り)

名 称	規 格	単 位	数 量		摘 要
			(3層仕上げ)	(2層仕上げ)	
砕 石	20~13	m ³	1.30	—	
〃	13~5	m ³	1.00	1.00	
〃	5~2.5	m ³	0.50	0.50	
乳 剤		ℓ	350	250	3層仕上げの場合は3回散布 2層仕上げの場合は2回散布
特殊作業員		人	1.40	0.94	
普通作業員		人	1.20	0.80	
スプレーヤ 運転 200L		日	0.08	0.06	3層仕上げの場合は350×1/700×1/6 2層仕上げの場合は250×1/700×1/6
マカダム ローラ	10~12t	h	0.80	0.50	3層仕上げの場合8回転圧 100×1/125 2層仕上げの場合5回転圧 100×1/200
計					

備考 1. エンジンスプレーは1時間当り700L散布する。

表-2 アーマーコート (機械散布)

(100 m²当り)

名 称	規 格	単 位	数 量			
			3 層 仕 上		2 層 仕 上	
			2t ダンプ	6t ダンプ	2t ダンプ	6t ダンプ
砕 石	20~13	m ³	1.30	1.30	—	—
〃	13~5	m ³	1.00	1.00	1.00	1.00
〃	5~2.5	m ³	0.50	0.50	0.50	0.50
乳 剤		ℓ	350	350	250	250
ディストリ ビュータ		日	0.17	0.10	0.09	0.05
骨 材 散 布	ダンプ	h	0.71	0.42	0.38	0.23
普通作業員		人	0.35	0.42	0.20	0.23
特殊作業員		人	0.24	0.13	0.13	0.08
転 圧	マカダムローラ (10 ~12t)	h	0.77	0.77	0.50	0.50
計						

備考 1. 3層仕上げ

2 t ダンプ使用の場合1時間当り $4.0/2.8 \times 100 = 140 \text{ m}^2$

6 t ダンプ使用の場合1時間当り $6.7/2.8 \times 100 = 240 \text{ m}^2$

2. 2層仕上げ

2 t ダンプ使用の場合1時間当り $3.9/1.5 \times 100 = 260 \text{ m}^2$

6 t ダンプ使用の場合1時間当り $6.4/1.5 \times 100 = 430 \text{ m}^2$

表-3 シールコート

(100 m²当り)

区 分	名 称	規 格	単 位	数 量		摘 要
				加熱アスコン		
材 料 費	アスファルト乳剤	浸透用	ℓ	100		
〃	碎石又は荒目砂	10~5	m ³	0.50		
骨 材 散 布	特殊作業員		人	0.13		
〃	普通作業員		人	0.25		
スプレーヤ運転		200L	日	0.024	120×1/700×1/6 100×1/700×1/6	
締 固 め	マカダムローラ	10~12t	h	0.30	3回転圧	100÷330
計						

エンジンスプレーヤの日当り運転時間は、6.0とする。

ディストリビュータの日当たり燃料消費量は、33.11 Lとする。

ディストリビュータの規格は自走式 タンク容量2,000~3,000 Lとする。

Fe石灰系処理材の設計・積算要領（案）

1. Fe石灰工法による路床構築（サンドイッチ舗装工法）の設計要領

① 適用範囲

軟弱路床（設計CBR3未満）の箇所で路床改良を必要とする場合（施工性、耐久性等他の工法と比較検討のこと）。

下記、簡便表以外の範囲に適用する場合は、別途検討を行う。

② 処理土の厚さ（簡便表による決定法）

Fe石灰処理土のCBR値は土質によっても異なるが、土丹を主とする長崎県内の用土を使用し、Fe石灰の最適使用量を室内試験により求め、その時のCBRを本県の標準強度である100%として設計すると、舗装計画交通量（以下、交通量）および区間のCBRの関係などより表1-1～1-6に示す処理厚が必要となる。なお、小型道路および普通道路のN₁とN₂の場合は、従来の簡易舗装同様と見なすこともできるが、現状状況を考慮して別途検討する。

また、Fe石灰処理土は中央混合方式による処理を前提とするが、離島などで中央プラント混合処理土の使用が困難な場合は、バックホウなどによるヤード混合で混合処理した処理土を用いるので、この場合は、混合精度の低さを考慮し設計強度を低減（CBR80%＝設計強度100%×安全率0.8）して設計する（表1-1～1-6参照）。

○舗装計画交通量 250 台/日未満 [平均弾性係数＝平均CBR×9.81＝58.8MPa 以上]
(=600kgf/cm²)

表 1-1 交通量区分N₃, N₄（従来の簡易・L・A交通） 設計CBR6

区間のCBR (%)		0.1～0.5 未 満	0.5～1.0 未 満	1.0～1.5 未 満	1.5～2.0 未 満	2.0～2.5 未 満	2.5～3.0 未 満
Fe石灰 処理厚	CBR100% (中央)	35 cm	30 cm	25 cm	20 cm		15 cm
	CBR80% (ヤード)	35 cm	30 cm	25 cm		20 cm	

〔注〕 舗装構成は、交通量に応じた設計CBR6相当の場合を用いる

○舗装計画交通量 100～3,000 台/日未満 [平均弾性係数＝平均CBR×9.81＝78.4MPa 以上]
(=800kgf/cm²)

表 1-2 交通量区分N₄, N₅, N₆（従来のA・B・C交通） 設計CBR8

区間のCBR (%)		0.1～0.5 未 満	0.5～1.0 未 満	1.0～1.5 未 満	1.5～2.0 未 満	2.0～2.5 未 満	2.5～3.0 未 満
Fe石灰 処理厚	CBR100% (中央)	40 cm	35 cm	30 cm	25 cm		20 cm
	CBR80% (ヤード)	40 cm	35 cm		30 cm	25 cm	

〔注〕 舗装構成は、交通量に応じた設計CBR8相当の場合を用いる

○舗装計画交通量 1,000 台/日以上 [平均弾性係数＝平均CBR×9.81＝117.7MPa 以上]
(=1,200kgf/cm²)

表 1-3 交通量区分N₆, N₇（従来のC・D交通） 設計CBR12

区間のCBR (%)		0.1～0.5 未 満	0.5～1.0 未 満	1.0～1.5 未 満	1.5～2.0 未 満	2.0～2.5 未 満	2.5～3.0 未 満
Fe石灰 処理厚	CBR100% (中央)	45 cm	40 cm		35 cm		30 cm
	CBR80% (ヤード)	50 cm	45 cm	40 cm		35 cm	

〔注〕 舗装構成は、交通量に応じた設計CBR12相当の場合を用いる

備考：処理厚は、過去の施工実績に基づく弾性理論計算（設計輪荷重による舗装表面の限界たわみ量の確保）により求められたものである。

また、設計CBR 3以上の路床を経済性や現場条件によりさらに高い支持力に構築する方が有効な場合や任意の支持力に改良する場合は、表 1-4～1-6 に示す処理厚が必要となる。

○設計CBR 6に構築する場合 [平均弾性係数=平均CBR×9.81=58.8MPa 以上]

表 1-4

区間のCBR (%)		3.0～3.5 未 満	3.5～4.0 未 満	4.0～4.5 未 満	4.5～5.0 未 満	5.0～5.5 未 満	5.5～6.0 未 満
Fe石灰 処理厚	CBR100% (中央)	15 cm	10 cm				
	CBR 80% (ヤード)	15 cm		10 cm			

[注] 舗装構成は、交通量に応じた設計CBR 6相当の場合を用いる

○設計CBR 8に構築する場合 [平均弾性係数=平均CBR×9.81=78.4MPa 以上]

表 1-5

区間のCBR (%)		3.0～3.5 未 満	3.5～4.0 未 満	4.0～4.5 未 満	4.5～5.0 未 満	5.0～5.5 未 満	5.5～6.0 未 満
Fe石灰 処理厚	CBR100% (中央)	20 cm		15 cm		10 cm	
	CBR 80% (ヤード)	20 cm		15 cm			10 cm

[注] 舗装構成は、交通量に応じた設計CBR 8相当の場合を用いる

○設計CBR 12に構築する場合 [平均弾性係数=平均CBR×9.81=117.7MPa 以上]

表 1-6

区間のCBR (%)		3.0～3.5 未 満	3.5～4.0 未 満	4.0～4.5 未 満	4.5～5.0 未 満	5.0～5.5 未 満	5.5～6.0 未 満
Fe石灰 処理厚	CBR100% (中央)	30 cm	25 cm			20 cm	
	CBR 80% (ヤード)	30 cm			25 cm		

[注] 舗装構成は、交通量に応じた設計CBR 12相当の場合を用いる

③ 処理土の厚さ（弾性計算による決定法）

②に示す簡便表は、弾性計算で設計した断面の施工実績から、これを簡便化し確立された表であるが、ステージコンストラクション工法の段階的舗装を行う場合等の、簡便表の範囲外に適用する場合は、弾性計算により個別に処理土の厚さを決定することができる。

この場合、交通量区分N₁～N₄（従来のA交通以下）ではFe石灰処理土の仕上がり面で58.8MPa以上、交通量区分N₅、N₆（従来のB・C交通）では78.4MPa以上、交通量区分N₇（従来のD交通）では117.7MPa以上の平均弾性係数（支持力）を確保することを条件とし、算定された処理土厚は5cm単位に切り上げて設計厚とする。

【解 説】

Fe石灰処理厚は、サンドイッチ舗装工法として用いる場合の拘束層厚さであり、Fe石灰系処理材を路盤に適用する場合については、等値換算係数を乗じたT_A法で設計を行うか弾性

理論による計算結果を考慮して設計することを基本とする。

④ 処理土の施工

現況が、非圧密軟弱路床または地下水が高い場合で、Fe石灰処理土の敷設・転圧が困難な場合は、しゃ断層（砂、良質土）や別途排水工を必要とすることがある。

⑤ Fe石灰系処理材の一層締固め厚

一層締固め仕上がり厚は、転圧効果より中央混合・ヤード混合の何れも 20cm 以下とする。

⑥ Fe石灰工法の品質管理

Fe石灰工法の品質管理は、表1-7によるものとする。

表1-7 Fe石灰工法の品質管理基準

施工面積 (m ²)	5,000以下	5,000～10,000	10,000～15,000	15,000～20,000	
◎処理土の品質管理					
1) 配合設計 C B R	一工事～1回	一工事～1回	一工事～2回	一工事～3回	
2) 処理土の C B R					
内訳 {	突固め直後	1,000m ²	1,500m ²	1,500m ²	2,000m ²
	水浸 4日				
	水浸 7日	～1回	～1回	～1回	～1回
	水浸 14日				
3) 現場における処理土の乾燥単位体積重量試験	1,000m ² ～1回 (ただし、一工事に3回以上)				
4) 数量伝票の提出 (実施m ³ ×Fe石灰量)	Fe石灰の使用数量については、数量伝票で確認する。 (アスファルト舗装要綱 P161 (注) に準ずる)				

(1) Fe石灰工法は特殊工法であり、Fe石灰系処理材の品質管理試験（力学試験）は、Fe石灰工法の過去の実績に基づく試験方法により行う。

(2) 管理基準密度は配合設計時の密度とし、締固め度は表2-1で管理する。ただし、規定の転圧を行っても現場密度が基準に満たない場合は、過剰転圧を避け、上位の砕石等を置いた後で再度転圧を行い、基準密度が確保できているかを確認する。

【解 説】

軟弱な路床上における各種の舗装の方法を記したが、これまでの各種の試験舗装および過去の施工実績を考え合わせると、現在、Fe石灰工法は他の工法以上の成果がみられることから、主に公共事業を対象として実施している。

しかしながら、地域的には高価な工法となる場合も生じるので、今後も各種工法と比較検討して使用されたい。

また、安定処理工法（生石灰安定処理工法等）の採用については、現場状況を十分把握して施工が可能であるかを考慮したうえで本課と協議を行い、当面は試験的な使用とし 施工管理、品質管理等を確実にを行うとともに、必要な箇所においては追跡調査を行うこととする。

⑦ 「舗装の構造に関する技術基準」への対応

現行の舗装設計基準は、平成13年6月に国土交通省より省令として制定された「舗装の構造に関する技術基準」であり、従来の仕様規定とは異なり施工直後に性能確認試験を行うことを条件とした性能規定発注を基本としている。



図 1-1 舗装構造の設計方法について

「舗装の構造に関する技術基準」では、(1)疲労破壊輪数、(2)塑性変形輪数、(3)平坦性、(4)浸透水量の性能指標が定められ、(2)塑性変形輪数、(3)平坦性、(4)浸透水量の路面性能を規定する項目には簡便な性能確認試験方法が示されているが、根幹となる舗装構造の耐久性を規定する(1)疲労破壊輪数には、容易に実施できる性能確認試験方法が、制定から5年経過した現在においても提示されていない。

したがって、「舗装の構造に関する技術基準」の施行後、浸透性や騒音など性能確認が容易な項目については性能規定発注が可能となり実施されているが、性能確認試験が困難な耐久性に関する性能規定発注はできないため、耐久性を第一に考慮する舗装の構造設計などは、実績がある従来の仕様規定と基本的に変わらない経験的方法（「舗装の構造に関する技術基準」の別表に記載）によって行われているのが現状である。

Fe石灰系処理材の設計・積算要領も現段階ではこれに準じているが、疲労破壊輪数に関する性能規定発注をFe石灰工法により行う場合は、「Fe石灰技術研究所」などに依頼して別途検討を行うものとする。

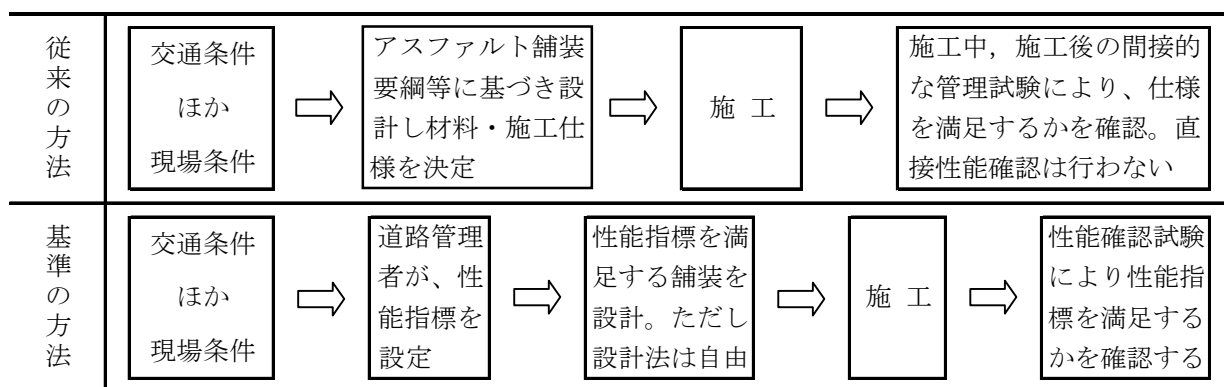
なお、現在は仕様規定から性能規定へ移行する期間にあたるので、実用的な疲労破壊輪数の性能確認試験方法が示された後は、設計法は自由とし施工直後の性能確認により適否を判断する性能規定（図-1.1 参照）発注が可能となるため、Fe石灰工法においてもこれに準拠した設計法へ変更を行うことを条件とする。

⑧ その他

Fe石灰工法の設計施工にあたっては、使用材料を定め、配合設計および処理土の品質管理を、本工法を熟知する研究機関に実施させ試験資料を提出させるものとする。

2. Fe石灰処理土の配合

① 基準密度に対する締固め度

表 2-1

基準締固め度	$\bar{x}_{10} \sim 95.0\%$ 以上, $\bar{x}_6 \sim 95.5\%$ 以上, $\bar{x}_3 \sim 96.5\%$ 以上とする。
--------	---

② Fe石灰処理土の標準配合は次のとおりとする。

処理土 10 m³ 当たり

表 2-2

用 土	Fe石灰 (添加率 6.5%)
12.18 m ³	1.21 ton

〈参考〉 処理土 10 m³ 当たりの算出根拠

$$\text{用 土} : \frac{(1-0.065) \times 2,020 \times 10}{1,550} = 12.18 \text{ m}^3$$

$$\text{石 灰} : \frac{0.065 \times 1,830 \times 10}{1,000} \times 1.02 = 1.21 \text{ ton}$$

ただし、用土 2,020kg/m³ は湿潤重量 (地山用土の含水比 9~11%)、Fe石灰の添加量は乾燥重量が 1,830kg/m³ での配合量とする。また、用土の地山からの土量変化率は 1.10 とする。

③ Fe石灰処理土の設計密度および単位容積重量の標準は、過去の施工実績より、次のとおりとする。

表 2-3

Fe石灰処理土	設計密度	2,020 kg/m ³
	単位容積重量	1,550 kg/m ³
石 灰 { Fe石灰 消石灰 生石灰		1,000 kg/m ³

[注] 用土により本表の標準値と著しく差がある場合は、実際に試験した数値を用いること。

④ Fe石灰処理土の設計数量の補正係数 (割増率) は以下を標準とする。

$$\text{補正係数} = \left(\frac{\text{設計密度}}{\text{単位容積重量}} - 1 + \text{損失量} \right) \times 100$$

$$\left(\frac{2,020}{1,550} - 1 + 0.05 \right) \times 100 = 35\%$$

Fe石灰処理土の混合処理は中央混合とし、その配合量は設計 1 m³ に対してFe石灰 121kgを標準とする。

ただし、標準配合量が配合試験と異なる場合でも、その実施Fe石灰量の差が±5%範囲内の場合は変更は行わないものとする。

3. 中央混合およびヤード混合処理土の施工歩掛り

サンドイッチ舗装工法でFe石灰処理土（購入方式）により路床を構築する場合は下記のとおりとする。

また、 $W < 2.4\text{m}$ 人力舗設＋振動ローラ転圧
 $2.4\text{m} \leq W < 4.0\text{m}$ ブルドーザ 3 t 舗設＋タイヤローラ転圧
 $W \geq 4.0\text{m}$ ブルドーザ 15 t 舗設＋タイヤローラ転圧
 作業条件の適用範囲は一般土工を参照のこと。

① Fe石灰処理土単価表（人力施工）

表3-1 Fe石灰処理土 仕上がり量 100m³当たり（人力）

名称	機械	形状寸法	単位	数量	単価	金額	摘要
混合物			m ³				100×補正係数 (M)
舗設	普通作業員		人				0.23人/m ³ ×100m ³
転圧	振動ローラ	コンバインド型 3～4 t	日				100/D
計							

注-1 国土交通省土木工事積算基準「土工 土の敷均し締固め工」に準拠

-2 M：前項2. に示すFe石灰処理土の補正係数

-3 D：日当り作業量 (m³/日)

② Fe石灰処理土単価表（機械施工）

表3-2 Fe石灰処理土 仕上がり量 100m³当たり（機械）

名称	機械	形状寸法	単位	数量	単価	金額	摘要
混合物			m ³				100×補正係数 (M)
舗設	ブルドーザ		日				100/D
転圧	タイヤローラ (7回)	8t～20t	日				100/D
補助労務	普通作業員		人				0.3人/100m ³ ×100m ³
計							

注-1 国土交通省土木工事積算基準「土工 土の敷均し締固め工」に準拠

-2 M：前項2. に示すFe石灰処理土の補正係数

-3 D：日当り施工量 (m³/日)

4. ヤード混合の処理土単価

中央プラント混合の処理土については、現地購入方式の統一単価で積算する。なお、離島でヤード混合を用いる場合は、用土の適応性試験が必要であり、各工事の見積りにより単価を決定する。

ヤード混合の場合の算出根拠は、表 4-1 の単価表による。また、この場合の算出根拠は、Fe石灰処理土、粒調Fe処理材とも同じとする。

ただし、標準配合量が配合試験と異なる場合でも、その実施Fe石灰量の差が±5%範囲内の場合は変更は行わないものとする。

表 4-1 Fe石灰ヤード混合処理土 100m³当たり（軽装状態）

名 称	機 械	形状寸法	単 位	数 量	単 価	金 額	摘 要
補 助 労 務	普通作業員		人	0.2			
添 加 材		Fe石灰	ton				配合試験に基づく 軽装時使用量
混 合 用 土			m ³				配合試験に基づく 軽装時m ³ 数
添加材散布	トラッククレーン (賃料)		日	0.1			
混 合	バックホウ		h	5.0			100m ³ /(20m ³ /h)
計							

注-1 複数の用土を混合して混合用土を作る場合は、体積変化や前混合費などを考慮して混合用土の単価を決めること

-2 配合試験の結果より、軽装状態の配合を求めて添加材と用土の使用量を決めること

-3 ヤード混合処理土においても、2. 項と同じく標準配合量と配合試験結果が異なる場合であっても、Fe石灰量の差が±5%以内の場合は変更しない

5. 上層路盤に用いる粒調Fe処理材の配合

粒調Fe処理材はFe石灰処理土との併用により、特に高い供用性と振動低減効果が得られるので、粒調Fe処理材使用時の新規路床構築工法には、Fe石灰工法を標準として用いる。

- ① 路盤もしくは拘束層と路盤を併用する場合の路盤工に適用し、等値換算係数 $a=0.55$ にて設計を行う。ただし、ヤード混合による処理材の場合は混合精度が低いので、等値換算係数 $a=0.45$ として設計を行う。
- ② 粒調Fe処理材の配合はC B R試験により設計し、粒度調整した用土に対するFe石灰の最適使用量を、配合試験により求め、その結果からC B R100%以上（過去の実績より）の配合のものを選択する。

長崎県では、Fe石灰処理土（路床構築）の用土として土丹を使用しており、表5-1に示す粒度範囲に入るものが大半であることから、礫分が硬質なものであれば、特に粒度調整せずに粒調Fe処理材の用土として使用できる。なお、粒度範囲を満足しない土丹については、必要に応じて粘性土分または礫分を補足する。

- ③ 粒調Fe処理材の用土の望ましい粒度範囲を表 5-1 に示す。

表 5-1 粒調Fe処理材の粒度範囲

ふるい目		工 法	粒調Fe処理材
通過 百分率 (%)	53 mm		1 0 0
	37.5 mm		9 5 ~ 1 0 0
	19 mm		5 0 ~ 1 0 0
	2.36 mm		2 0 ~ 6 0
	0.075 mm		2 ~ 2 0
許容最大粒径 mm			4 0

- ④ 粒調Fe処理材は、材料の均一性確保のため中央プラント混合方式による処理を前提とするが、現場状況によってはヤード混合方式による処理を選択することもできる。ただし、ヤード混合方式を用いる場合は、処理材の均一性や転圧効果（密度の確保）に十分注意しなければならない。
- ⑤ 粒調Fe処理材の品質管理は、路床構築に用いるFe石灰処理土と同様とする。
- ⑥ 粒調Fe処理材の混合・施工機械の仕様および施工基準を表 5-2 に示す。なお、施工歩掛は上層路盤工に準ずること。

表 5-2 粒調Fe処理材の製造・施工機械の仕様

混合方式	混合使用機械	使用機械・仕様	一層仕上がり厚	基準締固め度
中央混合	パグミル型 0.6 m ³	上層路盤同等	20cm 以下	Fe 石灰処理土同等

- ⑦ 粒調Fe処理材の標準配合を表 5-3 に示す。

表 5-3 混合物 10m³当りの標準配合表

用 土	Fe石灰 (添加率 6.5%)
12.18 m ³	1.21 ton

〈参考〉混合物 10m³当りの算出根拠

$$\text{用 土} : \frac{(1 - 0.065) \times 2,020 \times 10}{1,550} = 12.18 \text{ m}^3$$

$$\text{石 灰} : \frac{0.065 \times 1,830 \times 10}{1,000} \times 1.02 = 1.21 \text{ ton}$$

ただし、用土の湿潤重量は 2,020kg/m³ (用土の含水比 7~9%)、Fe石灰の添加量は乾燥重量が 1,830kg/m³での配合量とする。また、用土の地山からの土量変化率は 1.10 とする。

- ⑧ 粒調Fe処理材の設計密度および単位容積重量の標準は表 5-4 のとおりとする。

表 5-4

粒調Fe処理材	設計密度	2,020 kg/m ³
	単位容積重量	1,550 kg/m ³
石 灰 { Fe石灰 消石灰 生石灰		1,000 kg/m ³

〔注〕用土により本表の標準値と著しく差がある場合は、実際に試験した数値を用いること。

- ⑨ 粒調Fe処理材の設計数量の補正係数 (割増率) は以下を標準とする。

$$\begin{aligned} \text{補正係数} &= \left(\frac{\text{設計密度}}{\text{単位容積重量}} - 1 \right) \times 100 \\ &= \left(\frac{2,020}{1,550} - 1 \right) \times 100 = 30\% \end{aligned}$$

粒調Fe処理材は中央混合とし、配合量は設計 1 m³に対してFe石灰 121kgを標準とする。

ただし、土質変化または混入礫分の性状変化に伴いFe石灰量が配合試験と異なる場合においても、その実施Fe石灰量との差が±5%範囲内の場合は変更は行わないものとする。

6. 普通道路の構造設計の一例（設計期間 20 年・信頼度 75%）

表 6-1

設計期間 20 年・信頼度 75%

交通量区分N ₁ 舗装計画交通量（台／日・方向） 15未満									
設計 C B R	アスファルト 混合物	上層路盤				下層路盤	目標値	設計値	
		大粒径 アスコン	瀝青安定 処理	粒調碎石	粒調Fe処理	クラッシュラン	T _A	T _A	合計厚
(2)	3	—	—	13	—	14	11	11.0	30
	3	—	—	6	11	—		11.1	20
	(3)	—	—	(10)	(10)	—		(11.0)	(23)
3	3	—	—	10	—	10	9	9.0	23
	(3)	—	—	(6)	(10)	—		(9.6)	(19)
4	3	—	—	10	—	10	9	9.0	23
6	3	—	—	8	—	9	8	8.0	20
8	3	—	—	12	—	—	7	7.2	15

表 6-2

設計期間 20 年・信頼度 75%

交通量区分N ₂ 舗装計画交通量（台／日・方向） 15以上40未満									
設計 C B R	アスファルト 混合物	上層路盤				下層路盤	目標値	設計値	
		大粒径 アスコン	瀝青安定 処理	粒調碎石	粒調Fe処理	クラッシュラン	T _A	T _A	合計厚
(2)	4	—	—	15	—	15	13	13.0	34
	4	—	—	10	10	—		13.0	24
	(4)	—	—	(10)	(13)	—		(13.3)	(27)
3	4	—	—	13	—	14	12	12.0	31
	4	—	—	8	10	—		12.3	22
	(4)	—	—	(10)	(10)	—		(12.0)	(24)
4	4	—	—	10	—	14	11	11.0	28
	4	—	—	5	10	—		11.2	19
	(4)	—	—	(8)	(10)	—		(11.3)	(22)
6	4	—	—	10	—	10	10	10.0	24
	(4)	—	—	(5)	(10)	—		(10.2)	(19)
8	4	—	—	8	—	9	9	9.0	21
12	4	—	—	12	—	—	8	8.2	16

表 6-3

設計期間 20 年・信頼度 75%

交通量区分N ₃ 舗装計画交通量 (台/日・方向) 40 以上 100 未満 (従来のL交通)									
設 計 C B R	アスファルト 混合物	上 層 路 盤				下層路盤	目標値	設計値	
		大 粒 径 アスコン	瀝青安定 処 理	粒調碎石	粒調Fe処理	クラッシュラン	T _A	T _A	合計厚
(2)	5	—	—	20	—	20	17	17.0	45
	5	—	—	10	16	—		17.3	31
	(5)	—	—	(10)	(19)	—		(17.0)	(34)
3	5	—	—	15	—	20	15	15.2	40
	5	—	—	10	12	—		15.1	27
	(5)	—	—	(10)	(15)	—		(15.2)	(30)
4	5	—	—	15	—	15	14	14.0	35
	5	—	—	10	10	—		14.0	25
	(5)	—	—	(10)	(13)	—		(14.3)	(28)
6	5	—	—	10	—	15	12	12.2	30
	5	—	—	10	10	—		14.0	25
	(5)	—	—	(10)	(10)	—		(13.0)	(25)
	5	—	9	—	—	—		12.2	14 *
8	5	—	—	10	—	10	11	11.0	25
	5	—	8	—	—	—		11.4	13 *

表 6-4

設計期間 20 年・信頼度 75%

交通量区分N ₄ 舗装計画交通量 (台/日・方向) 100 以上 250 未満 (従来のA交通)									
設 計 C B R	アスファルト 混合物	上 層 路 盤				下層路盤	目標値	設計値	
		大 粒 径 アスコン	瀝青安定 処 理	粒調碎石	粒調Fe処理	クラッシュラン	T _A	T _A	合計厚
(2)	5	—	—	25	—	30	21	21.2	60
	5	—	8	—	18	—		21.3	31
	(5)	—	(9)	—	(20)	—		(21.2)	(34)
	5	—	—	10	23	—		21.1	38
	(5)	—	—	(10)	(28)	—		(21.1)	(43)
3	5	—	—	15	—	35	19	19.0	55
	5	—	8	—	14	—		19.1	27
	(5)	—	(8)	—	(17)	—		(19.0)	(30)
	5	—	—	10	20	—		19.5	35
	(5)	—	—	(10)	(24)	—		(19.3)	(39)
4	5	—	—	20	—	25	18	18.2	50
	5	—	7	—	14	—		18.3	26
	(5)	—	(7)	—	(17)	—		(18.2)	(29)
	5	—	—	10	18	—		18.4	33
	(5)	—	—	(10)	(22)	—		(18.4)	(37)
6	5	—	—	10	—	30	16	16.0	45
	5	—	7	—	10	—		16.1	22
	(5)	—	(7)	—	(12)	—		(16.0)	(24)
	5	—	—	10	14	—		16.2	29
	(5)	—	—	(10)	(17)	—		(16.1)	(32)
	5	—	14	—	—	—		16.2	19 *
8	5	—	—	15	—	15	14	14.0	35
	5	—	5	—	10	—		14.5	20
	(5)	—	(5)	—	(12)	—		(14.4)	(22)
	5	—	—	10	10	—		14.0	25
	(5)	—	—	(10)	(13)	—		(14.3)	(28)
	5	—	12	—	—	—		14.6	17 *
12	5	—	—	10	—	20	13	13.5	35
	(5)	—	(5)	—	(10)	—		(13.5)	(20)
	(5)	—	—	(10)	(10)	—		(13.0)	(25)
	5	—	10	—	—	—		13.0	15 *

表 6-5

設計期間 20 年・信頼度 75%

交通量区分N5 舗装計画交通量 (台/日・方向) 250 以上 1,000 未満 (従来 of B 交通)									
設 計 C B R	アスファルト 混 合 物	上 層 路 盤				下層路盤	目標値	設計値	
		大 粒 径 アスコン	瀝青安定 処 理	粒調砕石	粒調Fe処理	クラッシュラン	T _A	T _A	合計厚
(2)	10	—	—	30	—	35	29	29.2	75
	5	—	8	—	32	—		29.0	45
	(5)	—	(8)	—	(40)	—		(29.4)	(53)
	10	—	—	10	29	—		29.4	49
	(10)	—	—	(10)	(35)	—		(29.2)	(55)
	5	10	—	—	30	—		29.5	45 **
(5)	(10)	—	—	(36)	—	(29.2)	(51) **		
3	10	—	—	25	—	30	26	26.2	65
	5	—	8	—	27	—		26.2	40
	(5)	—	(8)	—	(33)	—		(26.2)	(46)
	10	—	—	10	23	—		26.1	43
	(10)	—	—	(10)	(28)	—		(26.1)	(48)
	5	10	—	—	24	—		26.2	39 **
(5)	(10)	—	—	(29)	—	(26.0)	(44) **		
4	10	—	—	15	—	35	24	24.0	60
	5	—	10	—	20	—		24.0	35
	(5)	—	(10)	—	(25)	—		(24.2)	(40)
	10	—	—	10	20	—		24.5	40
	(10)	—	—	(15)	(20)	—		(24.2)	(45)
	5	10	—	—	20	—		24.0	35 **
(5)	(10)	—	—	(25)	—	(24.2)	(40) **		
6	10	—	—	10	—	30	21	21.0	50
	5	—	8	—	18	—		21.3	31
	(5)	—	(9)	—	(20)	—		(21.2)	(34)
	10	—	—	10	14	—		21.2	34
	(10)	—	—	(10)	(17)	—		(21.1)	(37)
	5	—	20	—	—	—		21.0	25 *
5	10	—	—	15	—	21.2	30 **		
(5)	(10)	—	—	(18)	—	(21.1)	(33) **		
8	10	—	—	15	—	15	19	19.0	40
	5	—	8	—	14	—		19.1	27
	(5)	—	(8)	—	(17)	—		(19.0)	(30)
	10	—	—	10	10	—		19.0	30
	(10)	—	—	(10)	(13)	—		(19.3)	(33)
	5	—	18	—	—	—		19.4	23 *
5	10	—	—	11	—	19.0	26 **		
(5)	(10)	—	—	(14)	—	(19.3)	(29) **		
12	10	—	—	10	—	15	17	17.2	35
	5	—	7	—	12	—		17.2	24
	(5)	—	(7)	—	(15)	—		(17.3)	(27)
	(10)	—	—	(10)	(10)	—		(18.0)	(30)
	5	—	15	—	—	—		17.0	20 *
	5	10	—	—	10	—		18.5	25 **
(5)	(10)	—	—	(10)	—	(17.5)	(25) **		

表 6-6

設計期間 20 年・信頼度 75%

交通量区分N6 舗装計画交通量 (台/日・方向) 1,000 以上 3,000 未満 (従来のC交通)									
設 計 C B R	アスファルト 混 合 物	上 層 路 盤				下層路盤 クラッシュラン	目標値 T _A	設計値	
		大 粒 径 アスコン	瀝青安定 処 理	粒調碎石	粒調Fe処理			T _A	合計厚
(2)	15	—	—	30	—	55	39	39.2	100
	10	—	10	35	—	35		39.0	90
	10	—	9	—	40	—		39.2	59
	(10)	—	(8)	—	(51)	—		(39.3)	(69)
	15	—	—	10	38	—		39.4	63
	(15)	—	—	(10)	(46)	—		(39.2)	(71)
	5	11	—	—	44	—		39.0	60 ^{**}
(5)	(10)	—	—	(56)	—	(39.2)	(71) ^{**}		
3	15	—	—	25	—	45	35	35.0	85
	10	—	8	25	—	40		35.1	83
	10	—	8	—	34	—		35.1	52
	(10)	—	(9)	—	(40)	—		(35.2)	(59)
	15	—	—	10	30	—		35.0	55
	(15)	—	—	(10)	(37)	—		(35.1)	(62)
	5	10	—	—	39	—		35.4	54 ^{**}
(5)	(10)	—	—	(47)	—	(35.1)	(62) ^{**}		
4	15	—	—	20	—	40	32	32.0	75
	10	—	8	20	—	35		32.1	73
	10	—	8	—	29	—		32.3	47
	(10)	—	(8)	—	(35)	—		(32.1)	(53)
	15	—	—	10	25	—		32.2	50
	(15)	—	—	(10)	(30)	—		(32.0)	(55)
	5	12	—	—	30	—		32.1	47 ^{**}
(5)	(10)	—	—	(40)	—	(32.0)	(55) ^{**}		
6	15	—	—	20	—	25	28	28.2	60
	10	—	8	20	—	20		28.4	58
	10	—	9	—	20	—		28.2	39
	(10)	—	(8)	—	(26)	—		(28.1)	(44)
	15	—	—	10	18	—		28.4	43
	(15)	—	—	(10)	(22)	—		(28.4)	(47)
	10	—	23	—	—	—		28.4	33 [*]
5	11	—	—	24	—	28.0	40 ^{**}		
(5)	(10)	—	—	(32)	—	(28.4)	(47) ^{**}		
8	15	—	—	10	—	30	26	26.0	55
	10	—	9	15	—	15		26.2	49
	10	—	10	—	15	—		26.2	35
	(10)	—	(9)	—	(20)	—		(26.2)	(39)
	15	—	—	10	14	—		26.2	39
	(15)	—	—	(10)	(17)	—		(26.1)	(42)
	10	—	20	—	—	—		26.0	30 [*]
5	12	—	—	19	—	26.0	36 ^{**}		
(5)	(10)	—	—	(27)	—	(26.1)	(42) ^{**}		
12	15	—	—	10	—	20	23	23.5	45
	10	—	9	10	—	10		23.2	39
	10	—	10	—	10	—		23.5	30
	(10)	—	(10)	—	(12)	—		(23.4)	(32)
	15	—	—	10	10	—		24.0	35
	(15)	—	—	(10)	(10)	—		(23.0)	(35)
	10	—	17	—	—	—		23.6	27 [*]
5	11	—	—	15	—	23.0	31 ^{**}		
(5)	(10)	—	—	(20)	—	(23.0)	(35) ^{**}		
20	15	—	—	10	—	10	20	21.0	35
	10	—	8	—	—	15		20.1	33
	10	—	6	—	10	—		20.3	26
	(10)	—	(6)	—	(12)	—		(20.2)	(28)
	10	—	13	—	—	—		20.4	23 [*]
	5	10	—	—	11	—		20.0	26 ^{**}
(5)	(10)	—	—	(14)	—	(20.3)	(29) ^{**}		

表 6-7

設計期間 20 年・信頼度 75%

		交通量区分N7 舗装計画交通量 (台/日・方向) 3,000 以上 (従来のD交通)							
設 計 C B R	アスファルト 混 合 物	上 層 路 盤				下層路盤	目標値	設計値	
		大 粒 径 アスコン	瀝青安定 処 理	粒調砕石	粒調Fe処理	クラッシュラン	T _A	T _A	合計厚
(2)	20	—	—	50	—	55	51	51.2	125
	15	—	10	45	—	50		51.2	120
	15	—	11	—	50	—		51.3	76
	(15)	—	(10)	—	(63)	—		(51.3)	(88)
	20	—	—	10	50	—		51.0	80
	(20)	—	—	(10)	(62)	—		(51.4)	(92)
	10	12	—	—	—	56		51.4	78 **
(10)	(10)	—	—	—	(72)	(51.4)	(92) **		
3	20	—	—	30	—	60	45	45.5	110
	15	—	10	35	—	40		45.2	100
	15	—	10	—	40	—		45.0	65
	(15)	—	(8)	—	(53)	—		(45.2)	(76)
	20	—	—	10	40	—		45.5	70
	(20)	—	—	(10)	(48)	—		(45.1)	(78)
	10	11	—	—	—	46		45.1	67 **
(10)	(10)	—	—	—	(58)	(45.1)	(78) **		
4	20	—	—	25	—	50	41	41.2	95
	15	—	11	25	—	35		41.3	86
	15	—	8	—	36	—		41.2	59
	(15)	—	(10)	—	(40)	—		(41.0)	(65)
	20	—	—	10	32	—		41.1	62
	(20)	—	—	(10)	(39)	—		(41.0)	(69)
	10	10	—	—	—	40		41.0	60 **
(10)	(10)	—	—	—	(49)	(41.0)	(69) **		
6	20	—	—	20	—	40	37	37.0	80
	15	—	10	15	—	35		37.0	75
	15	—	7	—	30	—		37.1	52
	(15)	—	(7)	—	(37)	—		(37.2)	(59)
	20	—	—	10	25	—		37.2	55
	(20)	—	—	(10)	(30)	—		(37.0)	(60)
	15	—	28	—	—	—		37.4	43 *
10	12	—	—	—	30	37.1	52 **		
(10)	(10)	—	—	—	(40)	(37.0)	(60) **		
8	20	—	—	15	—	35	34	34.0	70
	15	—	10	10	—	30		34.0	65
	15	—	10	—	20	—		34.0	45
	(15)	—	(10)	—	(25)	—		(34.2)	(50)
	20	—	—	10	20	—		34.5	50
	(20)	—	—	(10)	(24)	—		(34.3)	(54)
	15	—	24	—	—	—		34.2	39 *
10	11	—	—	—	26	34.1	47 **		
(10)	(10)	—	—	—	(34)	(34.3)	(54) **		
12	20	—	—	15	—	20	30	30.2	55
	15	—	8	—	—	35		30.1	58
	15	—	9	—	15	—		30.4	39
	(15)	—	(8)	—	(20)	—		(30.4)	(43)
	20	—	—	10	12	—		30.1	42
	(20)	—	—	(10)	(15)	—		(30.2)	(45)
	15	—	19	—	—	—		30.2	34 *
10	10	—	—	—	20	30.0	40 **		
(10)	(10)	—	—	—	(25)	(30.2)	(45) **		
20	20	—	—	10	—	10	26	26.0	40
	15	—	8	—	—	20		26.4	43
	15	—	7	—	10	—		26.1	32
	(15)	—	(7)	—	(12)	—		(26.0)	(34)
	20	—	—	10	10	—		29.0	40
	(20)	—	—	(10)	(10)	—		(28.0)	(40)
	15	—	14	—	—	—		26.2	29 *
10	10	—	—	—	13	26.1	33 **		
(10)	(10)	—	—	—	(16)	(26.2)	(36) **		

7. 小型道路の構造設計の一例（設計期間 20 年・信頼度 75%）

表 7-1

設計期間 20 年・信頼度 75%

交通量区分 S ₁ 舗装計画交通量（台/日・方向） 300 未満									
設 計 C B R	アスファルト 混 合 物	上 層 路 盤				下層路盤	目標値	設計値	
		大 粒 径 アスコン	瀝青安定 処 理	粒調碎石	粒調Fe処理	クラッシュラン	T _A	T _A	合計厚
(2)	4	—	—	15	—	19	14	14.0	38
	4	—	—	5	15	—		14.0	24
	(4)	—	—	(12)	(13)	—		(14.0)	(29)
3	4	—	—	13	—	14	12	12.0	31
	4	—	—	6	11	—		12.1	21
	(4)	—	—	(10)	(10)	—		(12.0)	(24)
4	4	—	—	10	—	14	11	11.0	28
	4	—	—	5	10	—		11.2	19
	(4)	—	—	(6)	(11)	—		(11.0)	(21)
6	4	—	—	10	—	10	10	10.0	24
	(4)	—	—	(5)	(10)	—		10.2	19
8	4	—	—	8	—	9	9	9.0	21
12	4	—	—	7	—	7	8	8.2	18

表 7-2

設計期間 20 年・信頼度 75%

交通量区分 S ₂ 舗装計画交通量（台/日・方向） 300 以上 650 未満									
設 計 C B R	アスファルト 混 合 物	上 層 路 盤				下層路盤	目標値	設計値	
		大 粒 径 アスコン	瀝青安定 処 理	粒調碎石	粒調Fe処理	クラッシュラン	T _A	T _A	合計厚
(2)	5	—	—	15	—	20	15	15.2	40
	5	—	—	5	15	—		15.0	25
	(5)	—	—	(12)	(13)	—		(15.0)	(30)
3	5	—	—	13	—	14	13	13.0	32
	5	—	—	6	11	—		13.1	22
	(5)	—	—	(10)	(10)	—		(13.0)	(25)
4	5	—	—	10	—	14	12	12.0	29
	5	—	—	5	10	—		12.2	20
	(5)	—	—	(6)	(11)	—		(12.0)	(22)
6	5	—	—	10	—	10	11	11.0	25
	5	—	—	(5)	(10)	—		(11.2)	(20)

表 7-3

設計期間 20 年・信頼度 75%

交通量区分 S ₃ 舗装計画交通量 (台/日・方向) 650 以上 3,000 未満									
設 計 C B R	アスファルト 混 合 物	上 層 路 盤				下層路盤	目標値	設計値	
		大 粒 径 アスコン	瀝青安定 処 理	粒調砕石	粒調Fe処理	クラッシュラン	T _A	T _A	合計厚
(2)	5	—	—	20	—	20	17	17.0	45
	5	—	—	10	16	—		17.3	31
	(5)	—	—	(15)	(15)	—		(17.0)	(35)
3	5	—	—	15	—	20	15	15.2	40
	5	—	—	10	12	—		15.1	27
	(5)	—	—	(10)	(15)	—		(15.2)	(30)
4	5	—	—	15	—	15	14	14.0	35
	5	—	—	10	10	—		14.0	25
	(5)	—	—	(10)	(13)	—		(14.3)	(28)
6	5	—	—	10	—	15	12	12.2	30
	5	—	—	5	10	—		12.2	20
	(5)	—	—	(5)	(12)	—		(12.1)	(22)
8	5	—	—	10	—	10	11	11.0	25
	5	—	—	(5)	(10)	—		(11.2)	(20)

表 7-4

設計期間 20 年・信頼度 75%

交通量区分 S ₄ 舗装計画交通量 (台/日・方向) 3,000 以上									
設 計 C B R	アスファルト 混 合 物	上 層 路 盤				下層路盤	目標値	設計値	
		大 粒 径 アスコン	瀝青安定 処 理	粒調砕石	粒調Fe処理	クラッシュラン	T _A	T _A	合計厚
(2)	5	—	—	25	—	35	22	22.5	65
	5	—	—	10	25	—		22.2	40
	(5)	—	—	(15)	(27)	—		(22.4)	(47)
3	5	—	—	15	—	35	19	19.0	55
	5	—	—	10	20	—		19.5	35
	(5)	—	—	(15)	(20)	—		(19.2)	(40)
4	5	—	—	20	—	25	18	18.2	50
	5	—	—	10	18	—		18.4	33
	(5)	—	—	(15)	(18)	—		(18.3)	(38)
6	5	—	—	10	—	30	16	16.0	45
	5	—	—	10	14	—		16.2	29
	(5)	—	—	(10)	(17)	—		(16.1)	(32)
8	5	—	—	15	—	15	14	14.0	35
	5	—	—	10	10	—		14.0	25
	(5)	—	—	(10)	(13)	—		(14.3)	(28)
12	5	—	—	10	—	20	13	13.5	35
	5	—	—	8	10	—		13.3	23
	(5)	—	—	(10)	(10)	—		(13.0)	(25)
20	5	—	—	10	—	10	11	11.0	25
	5	—	—	5	10	—		12.2	20
	(5)	—	—	(5)	(10)	—		(11.2)	(20)

8. 普通道路の構造設計の一例（設計期間 20 年・信頼度 50%）

表 8-1

設計期間 20 年・信頼度 50%

交通量区分N1 舗装計画交通量（台／日・方向） 15 未満									
設 計 C B R	アスファルト 混合物	上 層 路 盤				下層路盤	目標値	設計値	
		大 粒 径 アスコン	瀝青安定 処 理	粒調碎石	粒調 Fe 処理	クラッシュラン	T _A	T _A	合計厚
(2)	3	—	—	10	—	10	9	9.0	23
	3	—	—	5	10	—		10.2	18
	(3)	—	—	(5)	(10)	—		(9.2)	(18)
3	3	—	—	8	—	9	8	8.0	20
4	3	—	—	8	—	9	8	8.0	20
6	3	—	—	12	—	—	7	7.2	15
8	3	—	—	9	—	—	6	6.1	12

表 8-2

設計期間 20 年・信頼度 50%

交通量区分N2 舗装計画交通量（台／日・方向） 15 以上 40 未満									
設 計 C B R	アスファルト 混合物	上 層 路 盤				下層路盤	目標値	設計値	
		大 粒 径 アスコン	瀝青安定 処 理	粒調碎石	粒調 Fe 処理	クラッシュラン	T _A	T _A	合計厚
(2)	4	—	—	13	—	14	12	12.0	31
	4	—	—	8	10	—		12.3	22
	(4)	—	—	(10)	(10)	—		(12.0)	(24)
3	4	—	—	10	—	14	11	11.0	28
	4	—	—	5	10	—		11.2	19
	(4)	—	—	(6)	(11)	—		(11.0)	(21)
4	4	—	—	10	—	10	10	10.0	24
	(4)	—	—	(5)	(10)	—		(10.2)	(19)
6	4	—	—	8	—	9	9	9.0	21
8	4	—	—	12	—	—	8	8.2	16
12	4	—	—	9	—	—	7	7.1	13

表 8-3

設計期間 20 年・信頼度 50%

交通量区分 N ₃ 舗装計画交通量 (台/日・方向) 40 以上 100 未満 (従来の L 交通)									
設 計 C B R	アスファルト 混合物	上 層 路 盤				下層路盤	目標値	設計値	
		大 粒 径 アスコン	瀝青安定 処 理	粒調碎石	粒調 Fe 処理	クラッシュラン	T _A	T _A	合計厚
(2)	5	—	—	15	—	20	15	15.2	40
	5	—	—	10	12	—		15.1	27
	(5)	—	—	(10)	(15)	—		(15.2)	(30)
3	5	—	—	10	—	20	13	13.5	35
	5	—	—	8	10	—		13.3	23
	(5)	—	—	(10)	(10)	—		(13.0)	(25)
4	5	—	—	10	—	15	12	12.2	30
	5	—	—	5	10	—		12.2	20
	(5)	—	—	(5)	(12)	—		(12.1)	(22)
6	5	—	—	10	—	10	11	11.0	25
	(5)	—	—	(5)	(10)	—		(11.2)	(20)

表 8-4

設計期間 20 年・信頼度 50%

交通量区分 N ₄ 舗装計画交通量 (台/日・方向) 100 以上 250 未満 (従来の A 交通)									
設 計 C B R	アスファルト 混合物	上 層 路 盤				下層路盤	目標値	設計値	
		大 粒 径 アスコン	瀝青安定 処 理	粒調碎石	粒調 Fe 処理	クラッシュラン	T _A	T _A	合計厚
(2)	5	—	—	15	—	35	19	19.0	55
	5	—	8	—	14	—		19.1	27
	(5)	—	(8)	—	(17)	—		(19.0)	(30)
	5	—	—	10	20	—		19.5	35
	(5)	—	—	(10)	(24)	—		(19.3)	(39)
3	5	—	—	20	—	20	17	17.0	45
	5	—	7	—	12	—		17.2	24
	(5)	—	(7)	—	(15)	—		(17.3)	(27)
	5	—	—	10	16	—		17.3	31
	(5)	—	—	(10)	(19)	—		(17.0)	(34)
4	5	—	—	10	—	30	16	16.0	45
	5	—	7	—	10	—		16.1	22
	(5)	—	(7)	—	(12)	—		(16.0)	(24)
	5	—	—	10	14	—		16.2	29
	(5)	—	—	(10)	(17)	—		(16.1)	(32)
6	5	—	—	15	—	15	14	14.0	35
	5	—	5	—	10	—		14.5	20
	(5)	—	(5)	—	(12)	—		(14.4)	(22)
	5	—	—	10	10	—		14.0	25
	(5)	—	—	(10)	(13)	—		(14.3)	(28)
	5	—	12	—	—	—		14.6	17 *
8	5	—	—	10	—	20	13	13.5	35
	(5)	—	(5)	—	(10)	—		(13.5)	(20)
	(5)	—	—	(10)	(10)	—		(13.0)	(25)
	5	—	10	—	—	—		13.0	15 *
12	5	—	—	10	—	10	11	11.0	25
	5	—	8	—	—	—		11.4	13 *

表 8-5

設計期間 20年・信頼度 50%

交通量区分N ₅ 舗装計画交通量 (台/日・方向) 250以上1,000未満 (従来のB交通)									
設 計 C B R	アスファルト 混 合 物	上 層 路 盤				下層路盤 クラッシュラン	目 標 値 T _A	設 計 値	
		大 粒 径 アスコン	瀝青安定 処 理	粒調碎石	粒調Fe処理			T _A	合計厚
(2)	10	—	—	25	—	30	26	26.2	65
	5	—	8	—	27	—		26.2	40
	(5)	—	(8)	—	(33)	—		(26.2)	(46)
	10	—	—	10	23	—		26.1	43
	(10)	—	—	(10)	(28)	—		(26.1)	(48)
	5	10	—	—	24	—		26.2	39 **
	(5)	(10)	—	—	(29)	—	(26.0)	(44) **	
3	10	—	—	20	—	25	23	23.2	55
	5	—	9	—	20	—		23.2	34
	(5)	—	(8)	—	(26)	—		(23.1)	(39)
	10	—	—	10	18	—		23.4	38
	(10)	—	—	(15)	(18)	—		(23.3)	(43)
	5	10	—	—	19	—		23.4	34 **
	(5)	(12)	—	—	(19)	—	(23.1)	(36) **	
4	10	—	—	10	—	30	21	21.0	50
	5	—	8	—	18	—		21.3	31
	(5)	—	(9)	—	(20)	—		(21.2)	(34)
	10	—	—	10	14	—		21.2	34
	(10)	—	—	(10)	(17)	—		(21.1)	(37)
	5	10	—	—	15	—		21.2	30 **
	(5)	(10)	—	—	(18)	—	(21.1)	(33) **	
6	10	—	—	15	—	15	19	19.0	40
	5	—	8	—	14	—		19.1	27
	(5)	—	(8)	—	(17)	—		(19.0)	(30)
	10	—	—	10	10	—		19.0	30
	(10)	—	—	(10)	(13)	—		(19.3)	(33)
	5	—	18	—	—	—		19.4	23 *
	5	10	—	—	11	—	19.0	26 **	
	(5)	(10)	—	—	(14)	—	(19.3)	(29) **	
8	10	—	—	10	—	15	17	17.2	35
	5	—	7	—	12	—		17.2	24
	(5)	—	(7)	—	(15)	—		(17.3)	(27)
	(10)	—	—	(10)	(10)	—		(18.0)	(30)
	5	—	15	—	—	—		17.0	20 *
	5	10	—	—	10	—		18.5	25 **
	(5)	(10)	—	—	(10)	—	(17.5)	(25) **	
12	10	—	—	10	—	10	15	16.0	30
	5	—	5	—	11	—		15.0	21
	(5)	—	(5)	—	(14)	—		15.3	24
	5	—	13	—	—	—		15.4	18 *

表 8-6

設計期間 20年・信頼度 50%

交通量区分 N ₆		舗装計画交通量 (台/日・方向)					1,000 以上 3,000 未満 (従来の C 交通)		
設 計 C B R	アスファルト 混 合 物	上 層 路 盤				下層路盤	目標値	設計値	
		大 粒 径 アスコン	瀝青安定 処 理	粒調砕石	粒調 Fe 処理	クラッシュラン	T _A	T _A	合計厚
(2)	15	—	—	25	—	45	35	35.0	85
	10	—	8	25	—	40		35.1	83
	10	—	8	—	34	—		35.1	52
	(10)	—	(9)	—	(40)	—		(35.2)	(59)
	15	—	—	10	30	—		35.0	55
	(15)	—	—	(10)	(37)	—		(35.1)	(62)
	5	10	—	—	39	—		35.4	54 **
(5)	(10)	—	—	(47)	—	(35.1)	(62) **		
3	15	—	—	25	—	30	31	31.2	70
	10	—	8	25	—	25		31.4	68
	10	—	8	—	27	—		31.2	45
	(10)	—	(8)	—	(33)	—		(31.2)	(51)
	15	—	—	15	20	—		31.2	50
	(15)	—	—	(10)	(28)	—		(31.1)	(53)
	5	10	—	—	31	—		31.0	46 **
(5)	(10)	—	—	(38)	—	(31.1)	(53) **		
4	15	—	—	15	—	35	29	29.0	65
	10	—	8	15	—	30		29.1	63
	10	—	10	—	20	—		29.0	40
	(10)	—	(8)	—	(28)	—		(29.0)	(46)
	15	—	—	10	20	—		29.5	45
	(15)	—	—	(15)	(20)	—		(29.2)	(50)
	5	10	—	—	28	—		29.4	43 **
(5)	(10)	—	—	(34)	—	(29.3)	(49) **		
6	15	—	—	15	—	25	25	25.2	50
	10	—	8	15	—	15		25.4	48
	10	—	8	—	16	—		25.2	34
	(10)	—	(8)	—	(20)	—		(25.4)	(38)
	15	—	—	10	12	—		25.1	37
	(15)	—	—	(10)	(15)	—		(25.2)	(40)
	10	—	19	—	—	—		25.2	29 *
5	10	—	—	20	—	25.0	35 **		
(5)	(10)	—	—	(25)	—	(25.2)	(40) **		
8	15	—	—	10	—	20	23	23.5	45
	10	—	9	10	—	10		23.2	39
	10	—	10	—	10	—		23.5	30
	(10)	—	(10)	—	(12)	—		(23.4)	(32)
	15	—	—	10	10	—		24.0	35
	(15)	—	—	(10)	(10)	—		(23.0)	(35)
	10	—	17	—	—	—		23.6	27 *
5	11	—	—	15	—	23.0	31 **		
(5)	(10)	—	—	(20)	—	(23.0)	(35) **		
12	15	—	—	10	—	10	21	21.0	35
	10	—	7	10	—	10		21.6	37
	10	—	7	—	10	—		21.1	27
	(10)	—	(8)	—	(11)	—		(21.3)	(29)
	10	—	14	—	—	—		21.2	24 *
	5	10	—	—	13	—		21.1	28 **
(5)	(10)	—	—	(16)	—	(21.2)	(31) **		
20	15	—	—	10	—	10	18	21.0	35
	10	—	5	10	—	10		20.0	35
	10	—	5	—	10	—		19.5	25
	(10)	—	(5)	—	(10)	—		(18.5)	(25)
	10	—	10	—	—	—		18.0	20 *
	5	10	—	—	10	—		19.5	25 **
(5)	(10)	—	—	(10)	—	(18.5)	(25) **		

表 8-7

設計期間 20年・信頼度 50%

交通量区分 N7 舗装計画交通量 (台/日・方向) 3,000 以上 (従来の D 交通)									
設 計 C B R	アスファルト 混 合 物	上 層 路 盤				下層路盤 クラッシュラン	目 標 値 T _A	設 計 値	
		大 粒 径 アスコシ	瀝青安定 処 理	粒調砕石	粒調 Fe 処理			T _A	合計厚
(2)	20	—	—	30	—	60	45	45.5	110
	15	—	10	35	—	40		45.2	100
	15	—	10	—	40	—		45.0	65
	(15)	—	(8)	—	(53)	—		(45.2)	(76)
	20	—	—	10	40	—		45.5	70
	(20)	—	—	(10)	(48)	—		(45.1)	(78)
	10	11	—	—	46	—		45.1	67**
(10)	(10)	—	—	(58)	—	(45.1)	(78)**		
3	20	—	—	30	—	40	40	40.5	90
	15	—	9	30	—	30		40.2	84
	15	—	8	—	34	—		40.1	57
	(15)	—	(9)	—	(40)	—		(40.2)	(64)
	20	—	—	10	30	—		40.0	60
	(20)	—	—	(10)	(37)	—		(40.1)	(67)
	10	10	—	—	39	—		40.4	59**
(10)	(10)	—	—	(47)	—	(40.1)	(67)**		
4	20	—	—	20	—	40	37	37.0	80
	15	—	10	15	—	35		37.0	75
	15	—	7	—	30	—		37.1	52
	(15)	—	(7)	—	(37)	—		(37.2)	(59)
	20	—	—	10	25	—		37.2	55
	(20)	—	—	(10)	(30)	—		(37.0)	(60)
	10	12	—	—	30	—		37.1	52**
(10)	(10)	—	—	(40)	—	(37.0)	(60)**		
6	20	—	—	20	—	25	33	33.2	65
	15	—	8	20	—	20		33.4	63
	15	—	9	—	20	—		33.2	44
	(15)	—	(8)	—	(26)	—		(33.1)	(49)
	20	—	—	10	18	—		33.4	48
	(20)	—	—	(15)	(18)	—		(33.3)	(53)
	15	—	23	—	—	—		33.4	38*
10	14	—	—	20	—	33.2	44**		
(10)	(10)	—	—	(32)	—	(33.4)	(52)**		
8	20	—	—	15	—	20	30	30.2	55
	15	—	8	—	—	35		30.1	58
	15	—	9	—	15	—		30.4	39
	(15)	—	(8)	—	(20)	—		(30.4)	(43)
	20	—	—	10	12	—		30.1	42
	(20)	—	—	(10)	(15)	—		(30.2)	(45)
	15	—	19	—	—	—		30.2	34*
10	10	—	—	20	—	30.0	40**		
(10)	(10)	—	—	(25)	—	(30.2)	(45)**		
12	20	—	—	10	—	15	27	27.2	45
	15	—	9	—	—	20		27.2	44
	15	—	8	—	11	—		27.4	34
	(15)	—	(8)	—	(13)	—		(27.2)	(36)
	20	—	—	10	10	—		29.0	40
	(20)	—	—	(10)	(10)	—		(28.0)	(40)
	15	—	15	—	—	—		27.0	30*
10	10	—	—	15	—	27.2	35**		
(10)	(10)	—	—	(18)	—	(27.1)	(38)**		
20	20	—	—	10	—	10	23	26.0	40
	15	—	7	—	—	10		23.1	32
	15	—	5	—	10	—		24.5	30
	(15)	—	(5)	—	(10)	—		(23.5)	(30)
	15	—	10	—	—	—		23.0	25*
	10	10	—	—	10	—		24.5	30**
(10)	(10)	—	—	(10)	—	(23.5)	(30)**		

- [注1] *は、路盤全厚に加熱アスファルト混合物を用いるフルデプスアスファルト舗装工法である。**は、急速施工や耐流動性の向上などの特徴を有する大粒径アスファルト舗装工法である。
- [注2] ()内は、粒調Fe処理材をヤード混合方式により混合した場合(等値換算係数 $a=0.45$)の舗装構成を示す。
- [注3] 粒調Fe処理材を使用する構成を、新規路床構築と併用して採用する場合は、Fe石灰による路床構築を標準とする。
- [注4] 設計CBR(2)は、設計CBRが3未満の2となるが、路床を改良することが困難な場合に適用し、舗装構成と別に15cm~30cmのしゃ断層を設ける。ただし、粒調Fe処理材を路床上に舗設する場合は、しゃ断層を兼ねるため必要としない。
- [注5] 交通量区分 N_1 、 N_2 ならびに S_1 、 S_2 の1層あたりの厚さは、最小厚さの関係から、1cm単位とする。
- [注6] 上記表は、瀝青安定処理のマーシャル安定度は3.43kN以上、クラッシュランの修正CBR30%以上として計算している。
- [注7] 粒調Fe処理材面での交通開放は原則として禁止し、保護層を兼ねた瀝青安定処理や粒調碎石をその上に舗設して交通開放を行うことを条件とする。
- [注8] 粒調Fe処理材上に粒調碎石を舗設する構成は、大型車交通量が少ない(従来のA交通以下)場合、瀝青安定処理を用いることが不経済となることを考慮して開発した工法であり、施工中および施工後に不同沈下が懸念される新設道路等において、粒調碎石面の一次開放を条件に適用し、層厚は5~10cmとする。
- [注9] 粒調Fe処理材上に5cm厚の粒調碎石を舗設する構成は、重交通路線では碎石上に5cm以上のアスコンを舗設して、交通開放を行うことを条件とする。
- [注10] 表記した大粒径アスコンは、耐流動性の向上とアスファルト再生骨材の有効活用を推進する目的で採用した材料である。なお、本材料の配合設計や構造設計にあたっては、平成6年2月に当時の建設省・中国地方建設局中国技術事務所他が作成した「QRP工法 設計・施工技術指針(案)」に当面は準ずることとするが、実施にあたっては主管課と協議のこと。

透水性コンクリート舗装工

1. 適用範囲

透水性コンクリート舗装工の機械施工（一層敷きならし厚 25 cm まで）に適用する。

2. 路盤工

路盤のかきお越し、敷きならし、路盤材の締固め、散水作業は、「第 4 編第 1 章①路盤工」による。

3. 型枠工

3-1 人工数

型枠工における人工数は、次表を標準とする。

表 3. 1 人工数 (1 日当たり)

名 称	単 位	数 量
世 話 役	人	0. 8
特殊作業員	人	1. 5
普通産業員	人	3. 3

3-2 日当り施工量

型枠工の設置・撤去における日当り施工量は、次表を標準とする。

表 3. 2 日当り施工量 (型枠設置・撤去延長) (1 日当たり)

種 別	単 位	数 量
型枠工設置・撤去	m	7 5

3-3 諸雑費

諸雑費は、型枠材の損料等の費用であり、労務費の合計額に次表の率を乗じた金額を上限として計上する。

表 3. 3 諸雑費 (%)

諸 雑 費	7
-------	---

4. 舗設工

舗設工は、敷きならし、転圧、養生マットの設置・撤去、散水、目地切り及び目地材充填までの作業とする。

4-1 使用機械

舗設工における使用機械は、次表を標準とする。

表 4. 1 使用機械

名 称	規 格	単 位	数 量
アスファルトフィニッシャ	全自動、輸入クローラ式、3~12m	台	1
振 動 ロ ー ラ	排出ガス対策型、搭乗型、タンデム型 8~10 t	台	2
タイヤローラ	排出ガス対策型、8~20 t	台	1

(注) 振動ローラは、賃料とする。

4-2 人工数

舗設工における人工数は、次表を標準とする。

表4.2 人工数 (1日当たり)

名 称	単 位	数 量
世 話 役	人	1.6
特殊作業員	人	7.6
普通産業員	人	11.1

4-3 日当り施工量

舗設工における日当り施工量は、次表を標準とする。

表4.3 日当り施工量 (舗装面積) (1日当たり)

種 別	単 位	一般交通の影響	
		影響なし	影響あり
舗 装 工	m ²	670	610

(注) 一般交通の影響ありとは、片側交互交通規制を行い施工する場合である。

4-4 諸雑費

諸雑費は、養生マット、目地材料、振動ローラ (ハンドガイド式)、散水車、コンクリートカッター、空気圧縮機 (排出ガス対策型) の費用であり、労務費、機械賃料、機械損料及び運転経費の合計額に次表の率を乗じた金額を上限として計上する。

表4.4 諸雑費 (%)

諸 雑 費	24
-------	----

5. コンクリートの使用量

舗設用透水コンクリートの使用量は、次式による。

$$\text{使用量 (m}^3\text{)} = \text{設計面積 (m}^2\text{)} \times \text{舗設厚 (m)} \times (1 + K) \dots\dots\dots \text{式 5.1}$$

K: 補正係数

表5.1 補正係数 (K)

補正係数 (K)	+0.04
----------	-------

6. 単価表

(1) 型枠工 100m当り単価表

名 称	規 格	単 位	数 量	摘 要
世 話 役		人	0.8*100/D	表 3.1、3.2
特 殊 作 業 員		人	1.5*100/D	表 3.1、3.2
普 通 作 業 員		人	3.3*100/D	表 3.1、3.2
諸 雑 費		式	1	表 3.3
計				

(注) D：日当り施工量

(2) 舗設工 100 m²当り単価表

名 称	規 格	単 位	数 量	摘 要
世 話 役		人	1.6*100/D	表 4.2、4.3
特 殊 作 業 員		人	7.6*100/D	表 4.2、4.3
普 通 作 業 員		人	11.1*100/D	表 4.2、4.3
透水性コンクリート		m ³		式 5.1
アスファルトフィニッシャ	全自動輸入ローラ式、3～12m	日	1*100/D	表 4.1、4.3
振 動 ロ ー ラ 賃 料	排出ガス対策型 搭乗式、タンデム型、8～10 t	日	2*100/D	表 4.1、4.3
タ イ ヤ ロ ー ラ	排出ガス対策型、8～20 t	日	1*100/D	表 4.1、4.3
諸 雑 費		式	1	表 4.4
計				

(注) D：日当り施工量

(3) 機械運転単価表

機械名称	規 格	適用単価表	指 定 事 項
アスファルトフィニッシャ	全自動輸入ローラ式、3～12m	機－18	運転労務数量→1.00 燃料消費量→139 機械損料数量→1.67
振 動 ロ ー ラ	排出ガス対策型 搭乗式、タンデム型、8～10 t	機－28	運転労務数量→1.00 燃料消費量→70 機械損料数量→1.50
タ イ ヤ ロ ー ラ	排出ガス対策型、8～20 t	機－18	運転労務数量→1.00 燃料消費量→41 機械損料数量→1.36

地質調査市場単価

機械ボーリング（土質ボーリング・岩盤ボーリング）

日当たり作業量

日当たり作業量は下表を標準とする。

表1. 6土質ボーリングの日当たり作業量

種 別 ・ 規 格		単位	日当たり作業量	
			オールコア	ノコア
φ 66mm	粘性土・シルト	m	4.6	7.0
	砂・砂質土	//	3.4	6.0
	礫混じり土砂	//	1.2	4.0
	玉石混じり土砂	//	0.6	2.0
	固結シルト・固結粘土	//	2.8	4.0
φ 86mm	粘性土・シルト	m	4.0	6.0
	砂・砂質土	//	2.9	5.0
	礫混じり土砂	//	1.0	3.0
	玉石混じり土砂	//	0.5	2.0
	固結シルト・固結粘土	//	2.4	4.0
φ 116mm	粘性土・シルト	m	3.2	5.0
	砂・砂質土	//	2.3	4.0
	礫混じり土砂	//	0.8	3.0
	玉石混じり土砂	//	0.4	2.0
	固結シルト・固結粘土	//	1.9	3.0

工期算定等にあたっては、作業条件による補正は行わない。

表1. 7岩盤ボーリングの日当たり作業量

種 別 ・ 規 格		単位	日当たり作業量	
			オールコア	ノコア
φ 66mm	軟岩	m	4.0	4.4
	中硬岩	//	3.0	3.6
	硬岩	//	3.0	3.1
	極硬岩	//	2.0	2.4
	破砕帯	//	2.0	2.4
φ 76mm	軟岩	m	4.0	4.1
	中硬岩	//	3.0	3.3
	硬岩	//	3.0	2.8
	極硬岩	//	2.0	2.3
	破砕帯	//	2.0	2.3
φ 86mm	軟岩	m	4.0	3.7
	中硬岩	//	3.0	3.1

工期算定等にあたっては、作業条件による補正は行わない。

足場工(大口径ボーリングマシン等による場所打杭工)

1. 適用範囲

本資料は、大口径ボーリングマシン及びダウンザホールハンマによる場所打杭工の足場に適用する。

2. 施工概要

施工フローは、下記とする。



(注) 本歩掛で対応しているのは、実線部分のみである。

3. 機種を選定

機種・規格は、次表を標準とする。

表 3.1 機種を選定

機 械 名	規 格
ラフテレーンクレーン 排出ガス対策型 油圧伸縮ジブ型	t 吊

(注) 1. クレーンは、最大部材質量、作業半径、吊上げ高及び主桁等の架設・撤去、杭等設置・撤去等の工程を配慮し、同一機種で選定することを標準とするが、現場条件により上表により難しい場合は、現場条件に適合した機種とすることができる。

2. ラフテレーンクレーンは賃料とする。

4. 施工歩掛

4 - 1 上部工

4 - 1 - 1 架設・撤去工

上部工の架設・撤去工歩掛は、次表とする。

表 4.1 架設・撤去工歩掛

(10t 当り)

名 称	規 格	単 位	数 量		摘 要
			架 設	撤 去	
土 木 一 般 世 話 役		人	1.2	0.8	
と び 工		"	3.4	1.6	
溶 接 工		"		0.5	
普 通 作 業 員		"	2.0	1.4	
ラフテレーンクレーン 運 転	t 吊	日	1.3	0.7	
諸 雑 費 率		%	16	2	

- (注) 1. 架設・撤去の対象質量は、架設・撤去すべき主桁、補鋼材の質量で、高欄の質量は含まない。
2. 諸雑費は、ガス切断機、酸素、アセチレン、ホース及び電力に関する経費等の費用であり、設置または撤去工労務費の合計額に上表の率を乗じた金額を上限として計上する。

4 - 1 - 2 高欄設置・撤去工

高欄設置・撤去工歩掛は、次表とする。

表 4.2 高欄設置・撤去工歩掛

(100m 当り)

名 称	規 格	単 位	数 量		摘 要
			単管パイプ型		
			設 置	撤 去	
土 木 一 般 世 話 役		人	1.0	0.6	
普 通 作 業 員		"	3.8	2.1	
諸 雑 費 率		%	10		

- (注) 諸雑費は単管パイプ等の損料であり、労務費合計額に上表の率を乗じた金額を上限として計上する。

4 - 2 下部工

4 - 2 - 1 下部工設置・撤去工

下部工設置・撤去工歩掛は、次表とする。

表 4.3 下部工設置・撤去工歩掛

(10t 当り)

名 称	規 格	単 位	数 量		摘 要
			設 置	撤 去	
土 木 一 般 世 話 役		人	1.7	1.1	
と び 工		"	4.2	3.0	
溶 接 工		"	1.1	1.0	
普 通 作 業 員		"	2.6	1.4	
ラフテレーンクレーン 運 転	t 吊	日	1.5	0.7	
諸 雑 費 率		%	28	1	

- (注) 1. 設置・撤去の対象質量は、設置・撤去すべき桁受、杭、継材、基礎、ブラケット等の質量とする。
2. 諸雑費は、電機溶接機(エンジン付)、ガス切断機、酸素、アセチレン、ホース、電力に関する経費等の費用であり、設置または撤去工労務費の合計額に上表の率を乗じた金額を上限として計上する。

杭打工足場工構造図 (H 2.0m) S=1:3.0

大口径ホリリクマシンの本体 (19KW級)

断面図 (1-1)

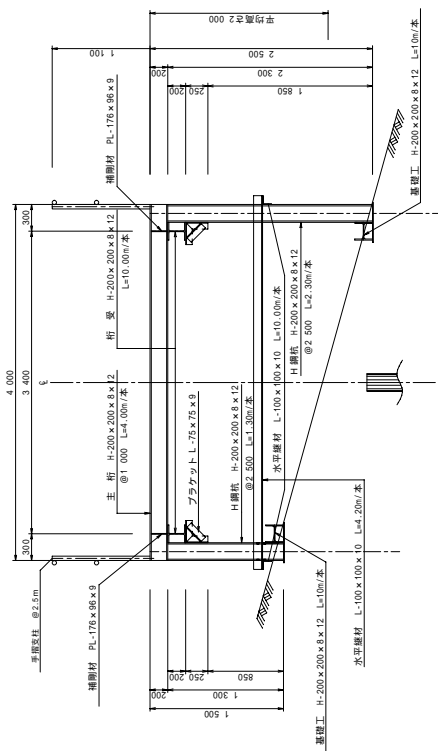

設計条件

区 分	19KW
設計荷重	80KN
増設寸法(幅×高さ)	1.20m×2.5m
最大足場高さ	2m
許容垂反力値	150kN/m ²

縦断面

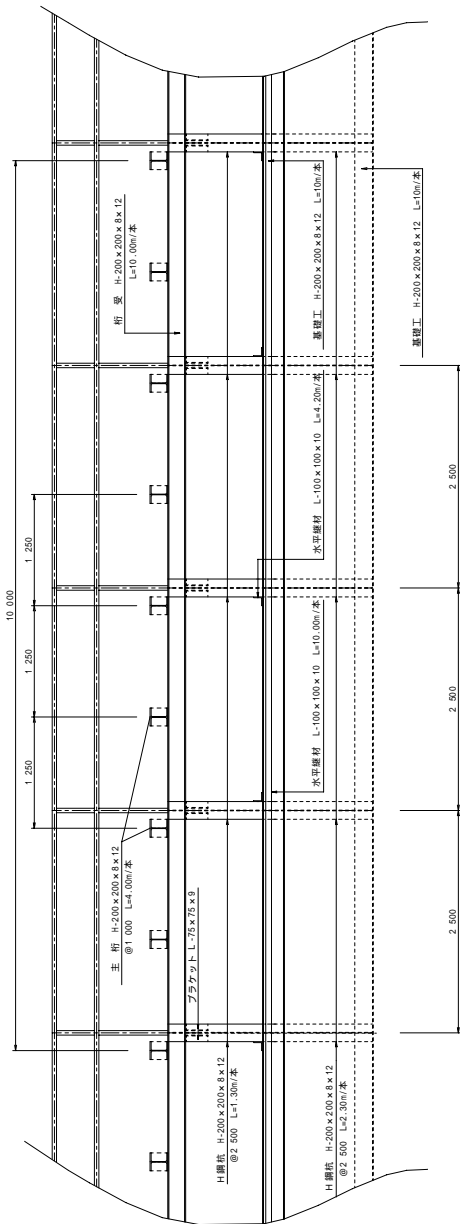

数量表

名称	材質	断面寸法	長さ(m)	数量	単位重量 (kg/m)	1本当り重量 (kg)	備 考	
上 部 工								
主 桁	S3400	H-200x200x8x12	4.000	8	49.9	199.6	1.977	
補 脚 材	S3400	PL-178x98x8		32		1.2	38	
小 計						1.035		
下 部 工								
基 礎 工	S3400	H-200x200x8x12	10.000	2	49.9	499.0	998	
H 脚 材	S3400	H-200x200x8x12	1.800	4	49.9	64.8	260	
H 補 脚 材	S3400	H-200x200x8x12	2.300	4	49.9	114.8	459	
水 平 座 材	S3400	L-100x100x10	10.000	2	14.9	149.0	298	
水 平 座 材	S3400	L-100x100x10	4.200	4	14.9	62.6	250	
プ ラ ク エ ッ ト	S3400	L-75x75x8	0.720	16	9.96	7.2	115	
基 礎 工	S3400	H-200x200x8x12	10.000	2	49.9	499.0	998	
小 計						3.378		
合 計							5.013	kgf

手 摺
断面径(φ) 100 (φ90)
10m当り

プラケット詳細図 S=1:10

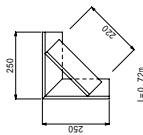

平面図

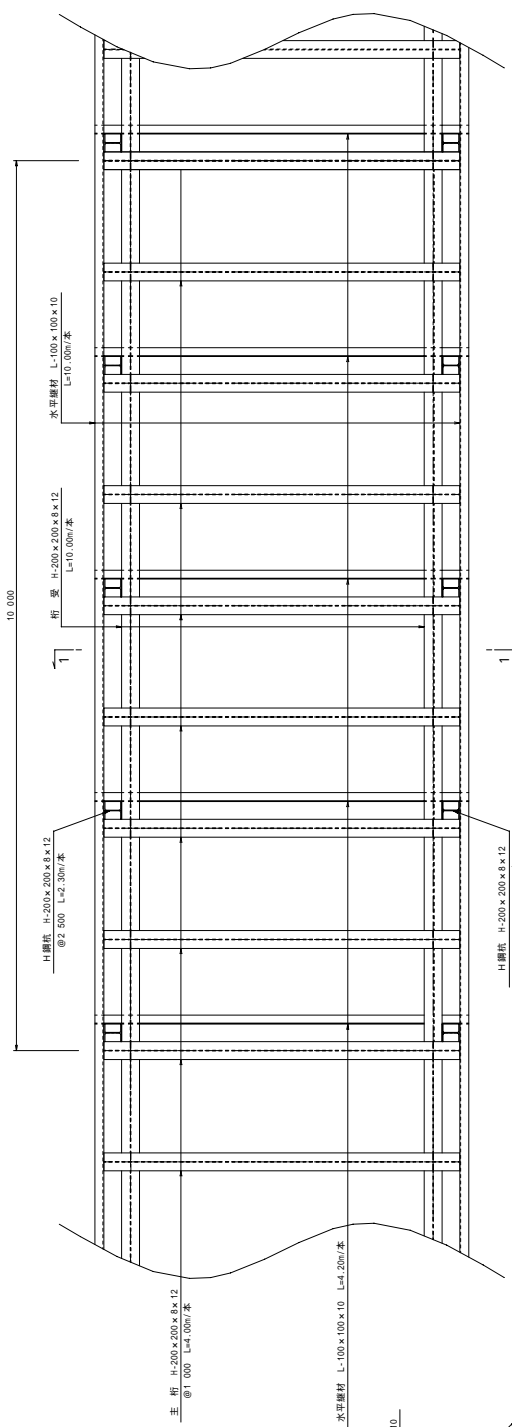

この図面・数量は標準的なものであり、現場状況に応じて適切な補強等を行う。

杭打工足場工構造図 (H > 2.0m) S=1:3.0 大口径ホリリクマシン本体 (19KW級)

断面図 (1-1)

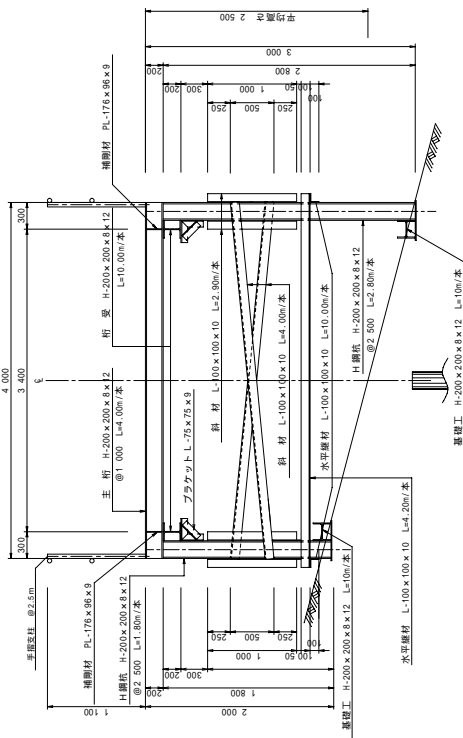

設計条件

区分	分	19KW
設計荷重		80KN
増設予定(高さ・長さ)		1.20m x 2.5m
最大足場高さ		5m
許容垂反力		100kN/㎡

縦断面図

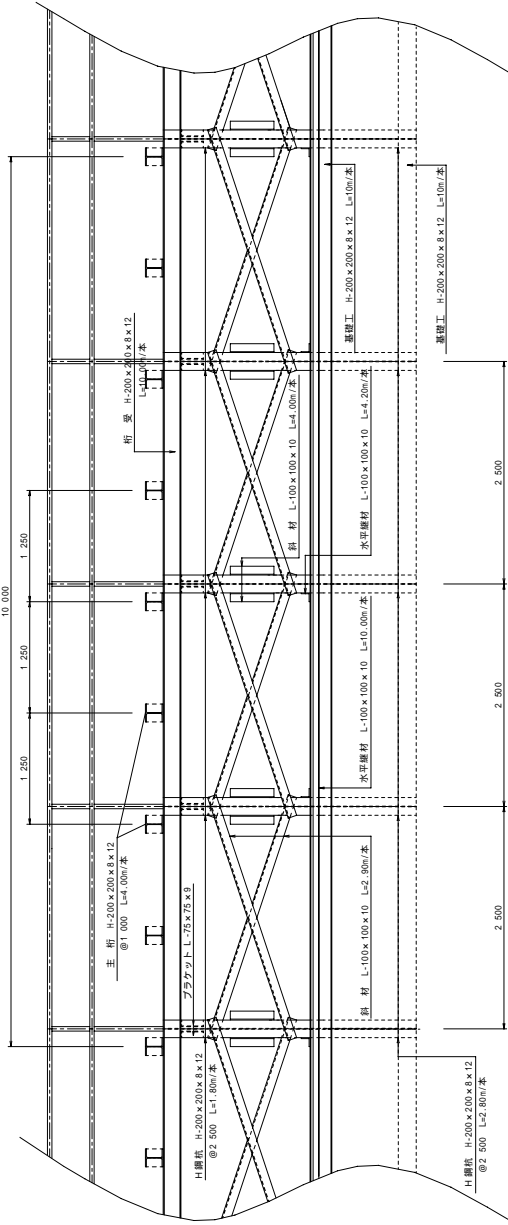

数量表

名称	材質	断面寸法	長さ(m)	数量	単位重量 (kg/m)	1本当り重量 (kg)	備考
上部工	(10.0m当り)						
主桁	S3400	H-200x200x8x12	4.000	8	49.9	199.6	1,697
補脚材	S3400	L-100x90x9		32	1.2	38	
小計						1,635	
下部工	10m当り(84.00m x 10.00m x 12.30m x 25mm ² 当り)						
桁梁	S3400	H-200x200x8x12	10.000	2	49.9	499.0	998
桁梁端	S3400	H-200x200x8x12	1.800	4	49.9	89.8	359
H部材	S3400	H-200x200x8x12	2.800	4	49.9	139.7	559
水平部材	S3400	L-100x100x10	10.000	2	14.9	149.0	298
水平部材	S3400	L-100x100x10	4.200	4	14.9	62.4	259
斜材	S3400	L-100x100x10	4.000	8	14.9	59.6	477
斜材	S3400	L-100x100x10	2.900	16	14.9	43.2	491
ブラスケット	S3400	L-75x75x9	0.720	16	9.96	7.2	115
基礎工	S3400	H-200x200x8x12	10.000	2	49.9	499.0	998
小計						4,745	
合計						6,380	Kg

平面図

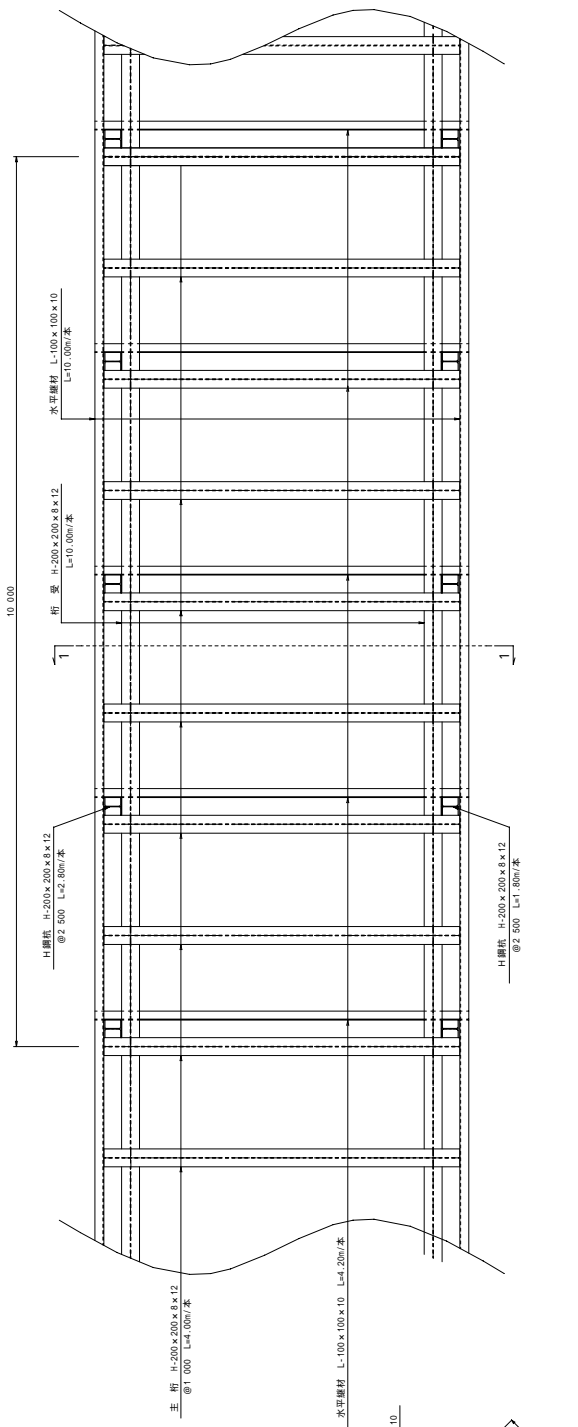

ブラスケット詳細図 S=1:10

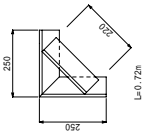

手摺
標準タイプ型 10m (60kg)

この図面・数量は標準的なものであり、現場状況に応じて適切な補強等を行う。

杭打工足場工構造図 (H 2.0m) S=1:3.0

大口径ホ-リング'マシン本体 (22KW・30KⅡ級)

断面図 (1-1)

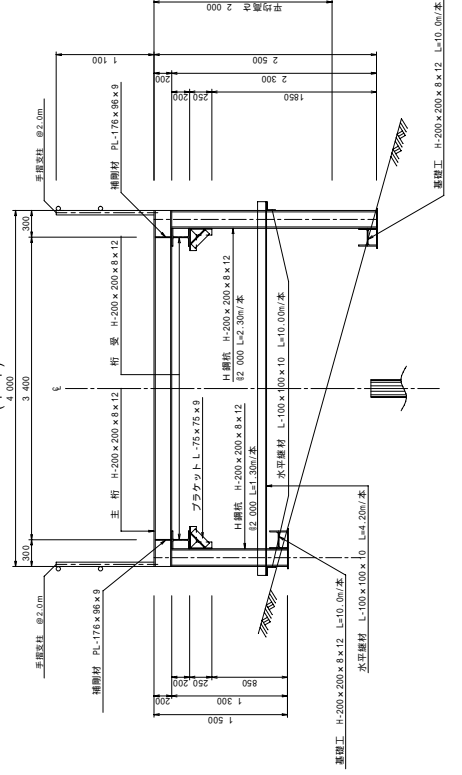

設計条件

区	分	22KW	30KW
設計荷重		110KN	140KN
増設寸法(幅×高さ)		1.30m×3.2m	1.50m×3.5m
最大足場高さ		2.0m	2.0m
許容垂反力		150kN/㎡	150kN/㎡

縦断面図

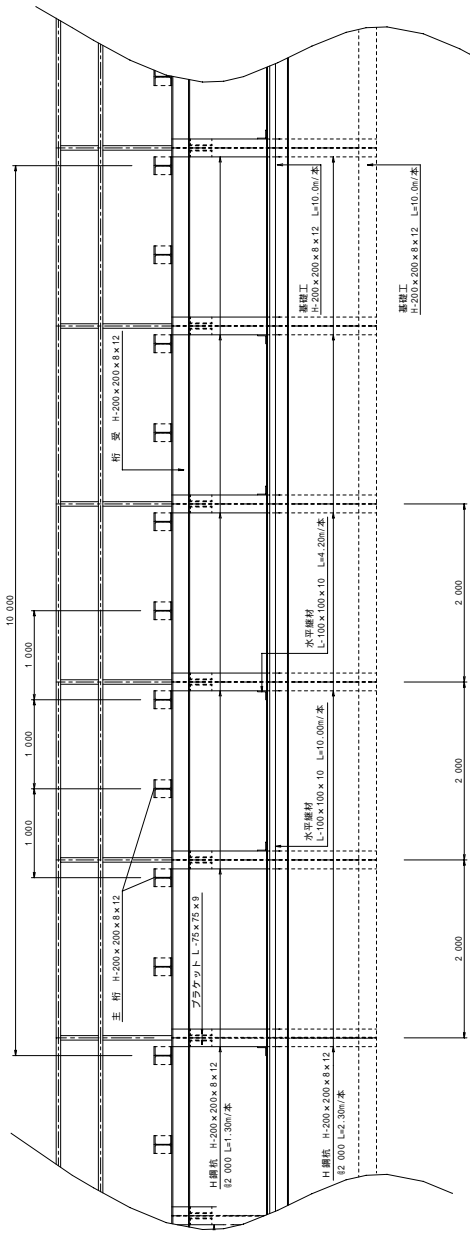

数量表

名称	材質	断面寸法	長さ(m)	数量	単位重量 (kg/m)	1本当り重量(kg)	数量	重量(kg)	備考
上脚工		(10.0m当り)							
主桁	S3400	H-200x200x8x12	4.000	10	49.9	199.6	1	1,996	
補脚材	S8400	PL-L175x95x9		40		1.2		48	
小計								2,044	
下脚工		10m当り(84.000x10.000xH1.900xZ500x300)							
基礎工	S3400	H-200x200x8x12	10.000	2	49.9	499.6		998	
H脚材	S3400	H-200x200x8x12	1.300	5	49.9	64.8		325	
H脚材	S3400	H-200x200x8x12	2.300	5	49.9	114.8		574	
水平脚材	S8400	L-100x100x10	10.000	2	14.8	148.0		296	
水圧脚材	S8400	L-100x100x10	4.200	5	14.8	62.6		313	
プラケット	S8400	L75x75x8	0.720	20	9.96	7.2		144	
基礎工	S3400	H-200x200x8x12	10.000	2	49.9	499.6		998	
小計								3,660	
合計								5,694	kg

手摺 10m当り

基礎(パイプ)	100	(99kg)
---------	-----	--------

プラケット詳細図 S=1:10

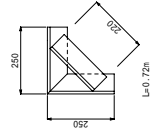

平面図

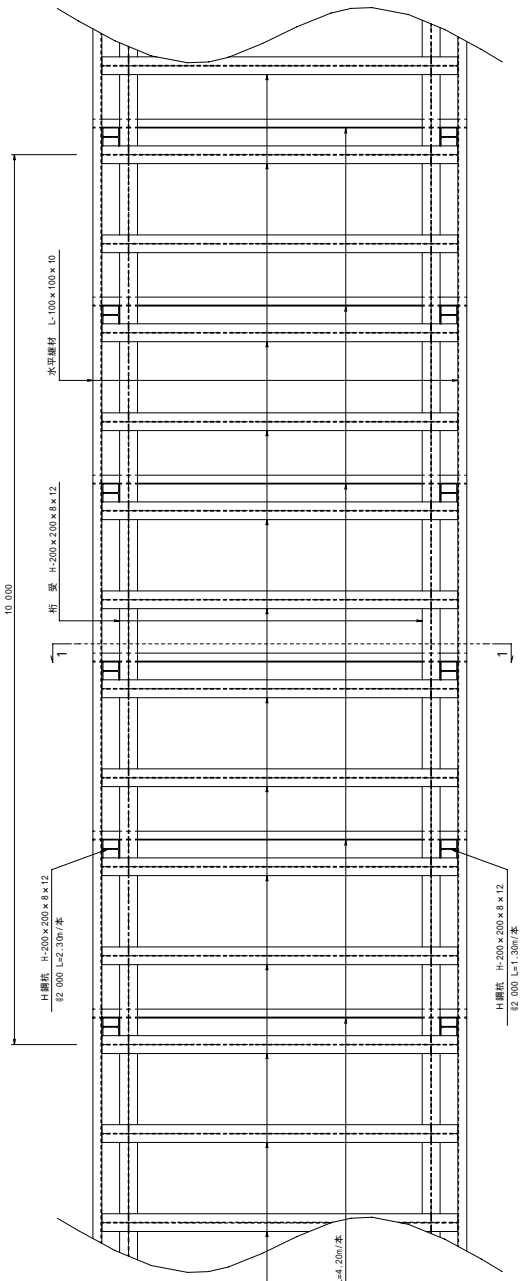

この図面・数量は標準的なものであり、現場状況に応じて適切な補強等を行う。

杭打工足場工構造図 (H > 2.0m) S=1:3.0

大口径ホ-リング'マシン本体 (22KW・30KⅡ級)

断面図 (1/4)

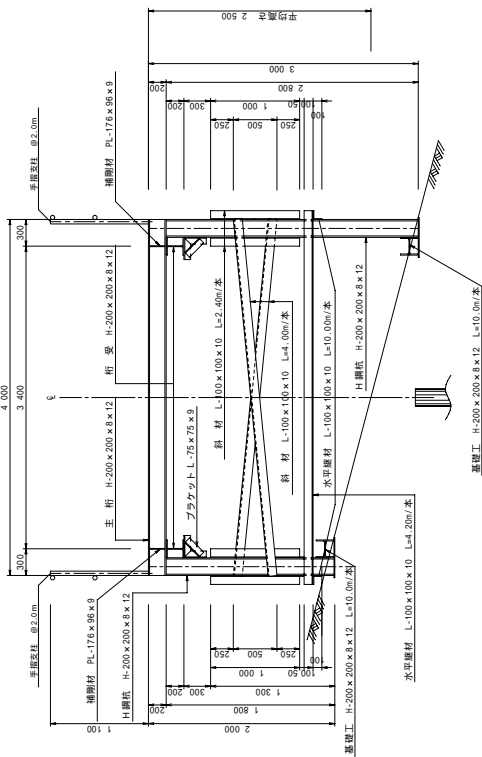

設計条件

区 分	22KW	30KW
設計 荷重	100KN	140KN
増設打圧(換・兼用)	1.30m x 3.2m	1.50m x 3.5m
最大足場高さ	5.0m	5.0m
許容曲げ応力度	100N/mm ²	100N/mm ²

縦断面図

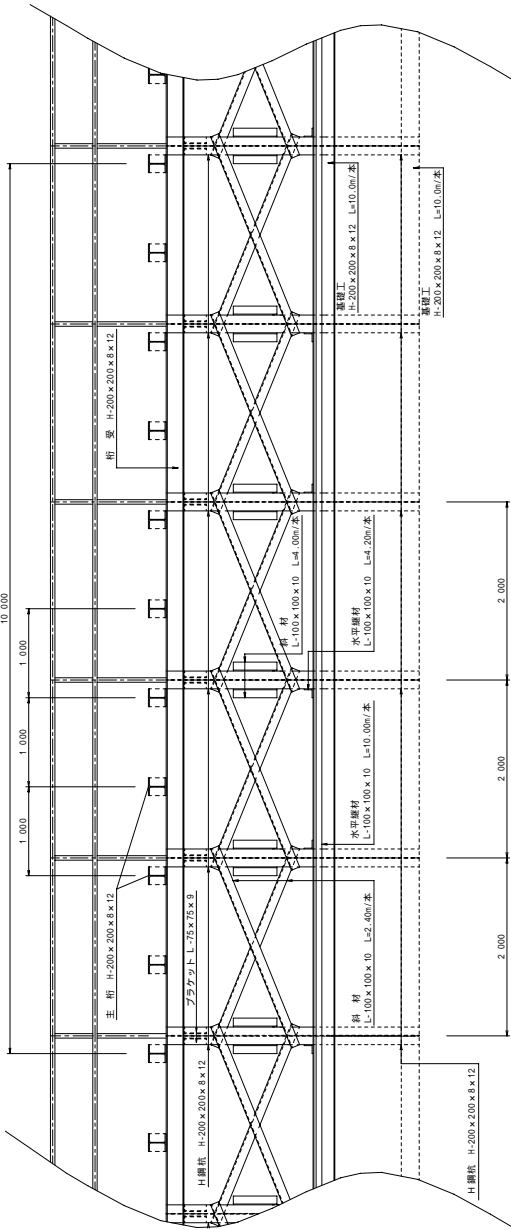

平面図

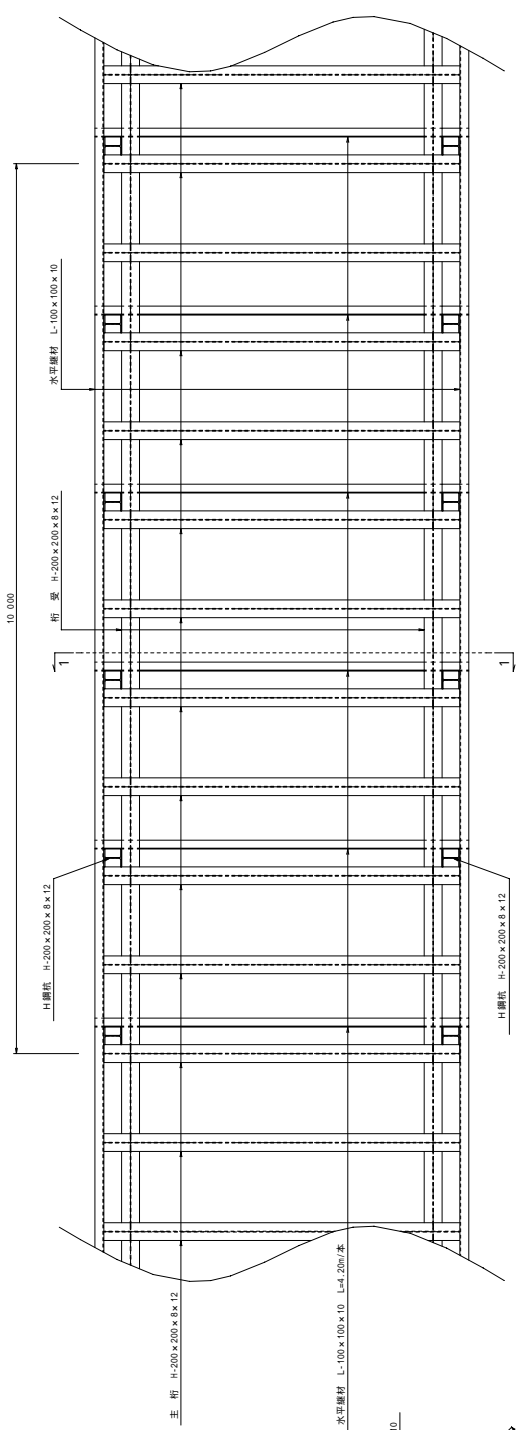

数量表

名称	材質	断面寸法	長さ(m)	数量	単位重量 (kg/m)	1本切り重量 (kg)	備 考
上 部 工			(10.0m切り)				
主 桁	S3400	H-200x200x8x12	4.000	10	49.9	199.6	1,996
補 脚 材	S8400	175x95x5		40		1.2	48
小 計							2,044
下 部 工			10m切り (84.00m x 10.00m x 10.00m x 10.00m x 10.00m x 10.00m x 10.00m x 10.00m x 10.00m x 10.00m)				
桁 梁	S3400	H-200x200x8x12	10.000	2	49.9	499.0	998
H 鋼 材	S3400	H-200x200x8x12	1.800	5	49.9	89.8	449
H 鋼 材	S3400	H-200x200x8x12	2.800	5	49.9	139.7	699
水 平 補 脚 材	S8400	L-100x100x10	10.000	2	14.9	149.0	298
水 平 補 脚 材	S8400	L-100x100x10	4.200	5	14.9	62.6	313
斜 材	S8400	L-100x100x10	4.000	10	14.9	69.6	396
斜 材	S8400	L-100x100x10	2.400	20	14.9	35.6	716
プ ラ ク エ ッ ト	S8400	L-75x75x9	0.720	20	9.96	7.2	144
基 礎 工	S3400	H-200x200x8x12	10.000	2	49.9	499.0	998
小 計							5,211
合 計							7,255 kg

ブラケット詳細図 S=1:10

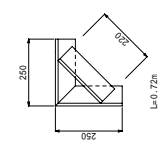

手 摺
10mm切り
10m (6桁)

この図面・数量は標準的なものであり、現場状況に応じて適切な補強等を行う。

步掛關係

港湾・漁港編

揚土船（グラブ浚渫船・ガットバージ）による揚土 [図]

1 - 1 揚土工

1 - 1 - 1 適用範囲

本項は、浚渫土砂のグラブ浚渫船またはガットバージによる揚土工事に適用する。

1 - 2 - 1 揚土

1 - 2 - 2 施工フロー

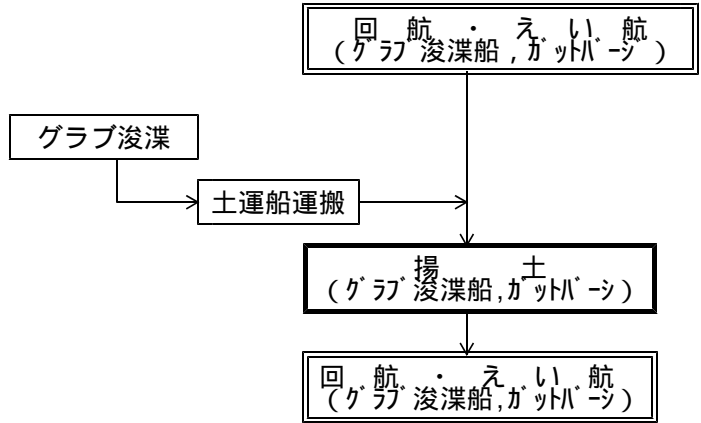

注) 本項の歩掛は、 の部分である。

1 - 3 代価表作成手順

[揚土土捨費の積算]

- ・ 1日当り浚渫土砂量
- ・ 施工数量、工期、運転時間
- ・ 供用係数、土捨場の受入土量の制約等
- ・ 作業船在港状況

1 - 4

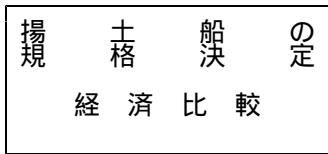

揚土船規格
(グラブ浚渫船, ガットバージ)

1 - 5

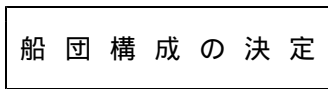

- 揚土船規格
(グラブ浚渫船, ガットバージ)
- ・ 現場条件

揚土船規格
引船規格

1 - 6

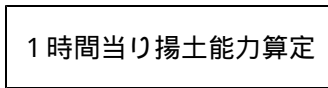

- ・ 土質
- 揚土船規格
(グラブ浚渫船, ガットバージ)

1 時間当り揚土能力
土量の標準変化率

- ・ バージ接触頻度
- ・ 障害物撤去作業の頻度

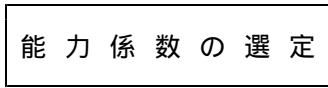

作業時間区分能力係数

- 土量の標準変化率
- ・ 土運船の規格
- ・ グラブ浚渫船の1時間当り浚渫量、運転時間
- 1時間当り揚土能力
- 作業時間区分能力係数

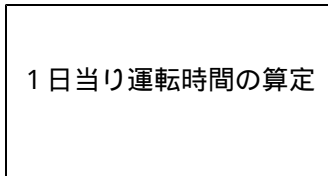

1 日当り運転時間
(最大8h / 日)

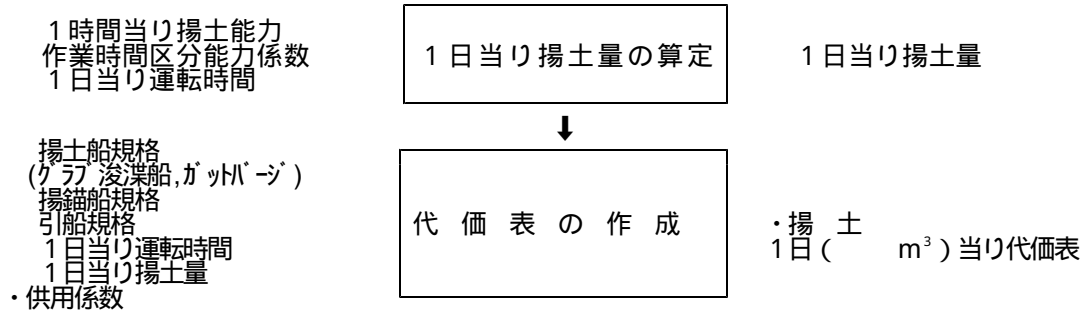

[拘束費の積算]

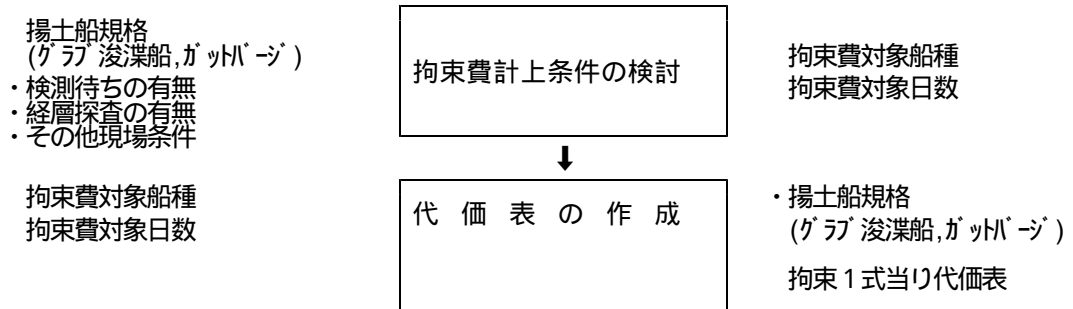

1 - 4 揚土船の規格選定

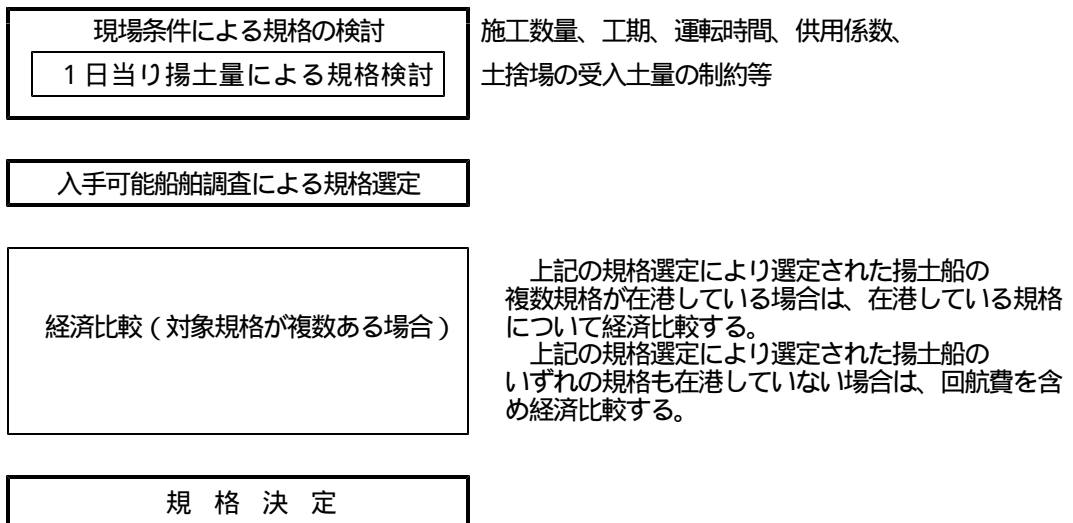

1 - 5 船団構成

1) 揚土船の規格区分

グラブの規格区分	実装グラブの範囲 (m ³)	摘 要
2.5 m ³	1.5 < 3.5	グラブ浚渫船は 普通地盤用適用
3 "	2.5 < 3.5	
5 "	3.5 < 7.0	
9 "	7.0 < 11.5	

2) 標準的な船団構成

グラブ浚渫船 (普通地盤用) ガットバージ	揚 錨 船	摘 要
鋼 D 2.5 m ³	鋼 D 3t吊	グラブ浚渫船
〃 3 〃	〃 3 〃	ガットバージ
〃 5 〃	〃 5 〃	グラブ浚渫船
〃 9 〃	〃 10 〃	グラブ浚渫船

- 注) 1. 浚渫船規格に対する揚土船規格は、1日当り浚渫量に適した規格とする。
 2. 揚錨船は、浚渫箇所と揚土箇所が同一区域の場合等、現場条件により計上しないことができる。
 3. 揚土船の退避が頻繁に生じる場合等、現場条件により引船を計上することができる。

1 - 6 施工歩掛

1) 作業能力

(1) 1日当り揚土量

揚土船の1日当り揚土量は、1日当り浚渫土砂量とする。ただし、複数の場所から土砂が運搬されてくる場合は、揚土船の揚土能力、運転時間を考慮して決定する。

(2) 1日当り揚土時間

1日当り揚土時間は、次式により算定する。なお、揚土船の1時間当り揚土量が異なる複数の土砂を揚土する場合(土質の違い等)、1日当り揚土時間は、複数の土砂を合成(平均)した1時間当り揚土量に対して決定する。その場合、次式の q_0/f 、 q_2/f の代わりに以下の数値を代入する。

$$\frac{q_0}{f} = \frac{V}{\left(\frac{V_i}{\frac{q_{0i}}{f_i}} \right)} \quad (\text{小数2位四捨五入})$$

$$\frac{q_2}{f} = \frac{V}{\left(\frac{V_i}{\frac{q_{2i}}{f_i}} \right)} \quad (\text{小数2位四捨五入})$$

q_{0i} : 当該土質のグラブ浚渫船1時間当り浚渫量 (m³/h)

q_{2i} : 当該土質の揚土船1時間当り揚土量 (m³/h)

f_i : 当該土質のグラブ浚渫土量の標準変化率

V : 全浚渫量 (m³)

V_i : 当該土質の浚渫量 (m³)

$$1\text{日当り揚土時間}(h/\text{日}) = \frac{B \times 0.8 \times f}{q_2} \times \frac{T}{\frac{B \times 0.8 \times f}{q_0}} = \frac{q_0}{q_2} \times T$$

(小数1位切上げ、整数止め。最大8h/日)

f : グラブ浚渫土砂の標準変化率

B : 土運船の公称泥艙容量 (m³)

q_0 : グラブ浚渫船1時間当り浚渫量 (m³/h)

$$q_0 = q \times E_1 \times E_2 \times E_3 \quad (\text{小数2位四捨五入})$$

q : グラブ浚渫船(普通地盤用)1時間当り浚渫能力 (m³/h)

E_1 : 土厚区分能力係数

E₂ : 海象条件区分能力係数

E₃ : 水深区分能力係数

「1節 3. グラブ浚渫工、3 - 1 - 6 施工歩掛、1) 作業能力」参照

q₂ : 揚土船 1 時間当り揚土量 (m³/h)

$$q_2 = q_1 \times E_4 \quad (\text{小数 2 位四捨五入})$$

q₁ : 揚土船 1 時間当り揚土能力 (m³/h)

E₄ : 作業時間区分能力係数

q₁ : 揚土船 1 時間当り揚土能力 (m³/h)

$$q_1 = \frac{q' \times K \times 60^2}{C_m}$$

q' : グラブ容量 (m³)

K : 揚土船の掘削効率

C_m : 揚土船のサイクルタイム (s)

T : グラブ浚渫船 (普通地盤用) 1 日当り運転時間 (h/日、標準は 8h/日)

(3) 能力係数等

能力係数		良 好	普 通	悪 い	摘 要
E ₄	作業時間区分	0.95	0.90	0.80	

作業時間区分の補足表

作業時間区分	作業時間区分の適用明細
良 好	バース離接舷頻度が少なく、障害物除去作業がない。
普 通	標準的な条件の場合
悪 い	バース離接舷頻度が頻繁で、障害物除去作業が多い。

揚土船の掘削効率 (K) とサイクルタイム (C_m)

土 質 分 類 (浚渫時)	N値、状態	グラブ容量 2.5m ³ 3m ³		グラブ容量 5m ³		グラブ容量 9m ³		摘 要
		K	C _m	K	C _m	K	C _m	
(普通地盤浚渫)	10未満	1.00	70	1.05	75	1.10	85	(参考)
粘土質土砂	10~30 "	0.95		1.00		1.05		
(普通地盤浚渫)	10 "	1.00		1.05		1.10		
砂質・レキ混り土砂	10~30 "	0.95		1.00		1.05		
(硬土盤浚渫)	30~50 "	0.95		1.00		1.05		
粘土質・砂質・塊状土砂	30~50 "	0.95		1.00		1.05		
(硬土盤・岩盤浚渫)	軟質・中質 硬 質	0.80	0.85	0.90	砂利・碎石・鉞さい 割石			

注) 土質は、グラブ浚渫における現地盤の土質分類による。

(4) 拘束費

浚渫船の浚渫完了後の検測待ちに関連して必要と認められる場合は、揚土船・揚錨船の拘束費を計上する。

ただし、一工事で揚土船を複数隻使用する場合は、1隻のみを計上する。なお、一工事で使用する揚土船の規格が異なる場合は、大型規格船の拘束費を計上する。

その他、浚渫に伴う経層探査等の期間で拘束費を計上する必要があると認められる場合は、対象となる隻数の拘束費を計上する。

揚土船団の拘束費計上日数

区 分	拘束費計上日数	対象作業内容	摘 要
完了後	1 日	検測待ち	必要な場合のみ 複数船団の場合は大型の1船団
その他	必要な日数	経層探査待ち等	対象となる隻数

2) 代価表

(1) 揚土 1日 (m³) 当り

名 称	形状寸法	単位	数 量	摘 要
揚 土 船 運 転	鋼D m ³	日	1	運 H / 就10H
揚 錨 船 "	鋼D t吊 "	"	1	就業8H
引 船 "	鋼D PS型 "	"		運2H / 就8H
雑 材 料				

- 注) 1. 揚土船(グラブ浚渫船・ガットバージ)の最大運転時間は、8時間である。
 2. 揚描船の船員は計上しないものとする。なお、揚描船は現場条件により計上しないことができる。
 3. 引船は、現場条件により計上することができる。

(2) 揚土船拘束 1式当り

名 称	形状寸法	単位	数 量	摘 要
揚 土 船 供 用	鋼D E PS型	日		
揚 錨 船 "	鋼D t吊 "	"		
引 船 "	鋼D PS型 "	"		

- 注) 1. 揚土船、揚錨船の拘束日数は、検測待ち、経層探査待ち等、現場条件に応じて必要な日数を計上する。
 2. 揚描船の船員は計上しないものとする。なお、揚描船は現場条件により計上しないことができる。
 3. 引船は、現場条件により計上することができる。

3) 土運船運搬工

土運船運搬工は「1節 8. 土運船運搬工、8-1-2 グラブ浚渫土運搬」を適用し、「バージアンロード船または空気圧送船」を、「揚土船(グラブ浚渫船・ガットバージ)」と読み替えるものとする。

ただし、「8-1-2-5 施工歩掛、1) 引船押船および土運船の1日当り所要隻数・運転時間、(2) 土運船運搬後、バージアンロード船または空気圧送船により土捨する場合」については下記「(1)土運船運搬後揚土船(グラブ浚渫船・ガットバージ)により土捨する場合」によるものとする。

1-7 回航・えい航

「5章1節 回航・えい航費」による。

1 適用範囲

本項は、係船岸等構造物の捨石工事でガット船等による直接投入が不可能な場合に行われる瀬取り投入に適用する。

直接投入が不可能な場合とは、搬入航路上の水深・幅・高さ制限等がある場合をいう。

本運用歩掛は、水深4m未満、材料運搬距離片道2km以下を標準とするが、運搬距離が大きい場合、台船及び引船の数量については別途計上できる。

2 瀬取り

2 - 1 代価表作成手順

[瀬取り投入の積算]

(瀬取り投入)

・現場条件、水深、搬入航路

2 - 2

瀬取りの必要性の
検 討

2 - 2

投入形態の選定

自積方式、台船方式、
二次投入方式の別

・現場条件
・作業半径

クレーン付台船の
規 格 の 選 定

クレーン付台船の規格

・作業半径

船団構成(台船・引
船の規格)の選定

台船・引船の規格

クレーン付台船の規格

2 - 3

能力補正係数の選定

能力補正係数
(施設区分能力補正係数)
(施工区分能力補正係数)
(厚さ区分能力補正係数)
(水深区分能力補正係数)
(天端幅区分能力係数)
(施工規模区分能力補正係数)
(投入区分能力補正係数)

・対象施設
・施工区分(暫定、完成)
・投入厚さ
・施工水深(現地盤の水深)
・天端幅
・施工規模(投入量)
・投入区分(瀬取り投入)

能力補正係数

1 日 当 り
投 入 指 示 量 の 算 定

1日当り投入指示量

・標準断面積
・M.L.W.L.
1日当り投入指示量

1 日 当 り
投 入 量 の 計 算

1日当り投入量

自積方式、台船方式、二次
投入方式の別
クレーン付台船の規格

クレーン付台船の
1日当り排出量の選定

クレーン付台船1日当り排
出量

1日当り投入量
クレーン付台船1日当り排出量

クレーン付台船の
運 転 日 数 の 計 算

クレーン付台船運転日数
台船・引船運転日数

自積方式、台船方式、二次
投入方式の別
1日当り投入量
クレーン付台船の規格
台船・引船の規格
クレーン付台船運転日数
台船・引船運転日数
・供用係数

代 価 表 の 作 成

・瀬取り投入
1日(扱い数量 m³)当り
代価表

2 - 2 施工方式

1) 瀨取り投入

(1) 瀨取り投入

瀨取り投入

(2) 投入形態

投入形態は以下のものを対象とする。

自積方式と台船方式の選択については、以下の条件による。

- ・基本は、自積方式とする。なお、以下の条件の場合台船方式を選択できる。
- ・材料運搬経路で、桁下等の障害がある場合。
- ・その他、現場条件で台船方式が適している場合。

自積方式

瀨取り地と投入地が異なり、瀨取り地にて材料運搬船（ガット船等）から捨石を投入するクレーン付き台船の甲板部分に積み込み、このクレーン付き台船を投入地まで曳航し投入するタイプ。

台船方式

瀨取り地と投入地が異なり、瀨取り地にて材料運搬船（ガット船等）から捨石を台船等に積み込み、この台船を投入地まで曳航し、クレーン付き台船に接舷し投入を行うタイプ。

二次投入方式

投入地にて、材料運搬船（ガット船等）を投入用のクレーン付き台船に接舷し捨石を材料運搬船からクレーン付き台船に積み替えて投入するタイプ。

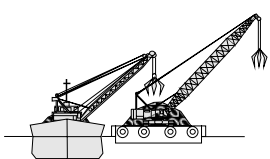
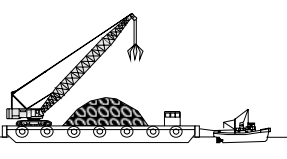
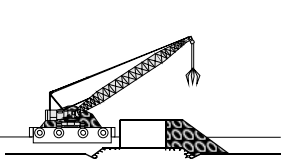
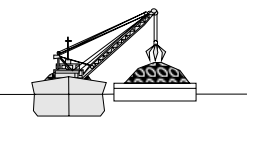
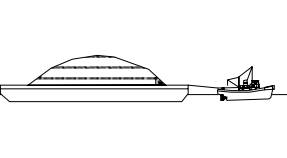
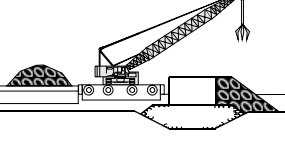
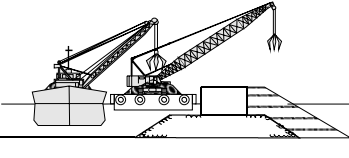
	積込	運搬	投入
自積方式			
台船方式			
二次投入方式			

2) 投入指示

投入指示は、潜水士船による。ただし、対象部分は、M.L.W.L.以下の水中部のみとする。

3) 作業半径によるクレーン付台船の選定

クレーン付台船の規格は下表の瀬取り投入に必要な作業半径から選定する。

作業半径 R	クレーン規格
16m未満	50t吊
16m以上19m未満	80t吊
19m以上24m未満	100t吊
24m以上31m未満	150t吊

注) 1. R = 31m以上は別途考慮する。

2. 作業半径 R は、「付属資料 - 1 作業能力等 1. 起重機船、クレーン等の規格と性能 3) クレーン付台船」を参照する。

4) 作業船組合せ

以下の組合せを標準とする。

クレーン 付台船規格	施工方式	自積方式	台船方式		二次投入方式
		引船	台船	引船	引船
50t吊		鋼D450ps	500t積	鋼D450ps	鋼D450ps
80t吊		鋼D500ps			鋼D500ps
100t吊		鋼D550ps			鋼D550ps
150t吊		鋼D600ps			鋼D600ps

注) この組合せによりがたい場合は、別途考慮する。

2 - 3 施工歩掛

1) 作業能力

(1) 投入指示量

能力算定式

$$Q = q \times (1.00 + E_1 + E_2 + E_3 + E_4 + E_5 + E_6) \times E_7 \quad (\text{小数1位四捨五入})$$

Q : 潜水士船1日当り投入指示量(扱い数量、m³/日)

q : 潜水士船1日当り標準投入指示量(900m³/日)

E₁ : 施設区分能力補正係数

E₂ : 施工区分能力補正係数

E₃ : 厚さ区分能力補正係数

E₄ : 水深区分能力補正係数

E₅ : 天端幅区分能力補正係数

E₆ : 施工規模区分能力補正係数

E₇ : 投入区分能力補正係数

能力係数等

係 数 区 分		補正係数	摘 要	
E ₁	施設区分	外郭施設	0.00	施設区分の補足表参照
		係留施設	0.20	
E ₂	施工区分	暫定断面	0.20	暫定断面とは、後続工事で引き続き同一箇所を捨石を施工する場合
		完成断面	0.00	
E ₃	厚さ区分	1m未満	-0.05	捨石厚さは、「(3) 捨石厚さの決定方法」により決定する。
		1~5m "	0.00	
		5m以上	0.20	
E ₄	水深区分	10m未満	-0.10	平均干潮面 (M.L.W.L.) からの現地盤の水深をいう。
		10m以上	0.00	
E ₅	天端幅区分	10m未満	-0.20	天端幅より施工延長が短い場合は施工延長により天端幅区分を決定
		10m以上	0.00	
E ₆	施工規模区分	500m ³ 未満	-0.15	施工規模区分には材料割増しを含む。また、捨石の規格別、種類別の投入量とする。
		500~5,000m ³ "	0.00	
		5,000~10,000m ³ "	0.10	
		10,000m ³ 以上	0.25	
E ₇	投入区分	瀬取り投入	下表参照	クレーン付台船1隻当たりに対する能力係数。材料割増しを含む。

投入区分の選定

	自積方式	台船方式	二次投入方式
E ₇	0.39	0.28	0.54

施設区分の補足表

施設区分	施設区分の適用明細
外郭施設	護岸(防波)
係留施設	岸壁、物揚場、護岸(一般)

(2) 瀬取り投入量

1日当り瀬取り投入量

1日当りの瀬取り投入量は、1日当り投入指示量(V)とする。

主作業船の運転日数

イ. クレーン付台船

$$[\text{運転日数}] = \frac{[\text{1日当り投入指示量}]}{[\text{1日当り排出量}]} \quad (\text{小数2位四捨五入})$$

施工形態別1日当り排出量 (扱い数量 m³/日)

クレーン付台船	自積方式	台船方式	二次投入
50t吊	270	390	640
80t吊	300	420	780
100t吊	310	450	870
150t吊	350	510	1100

2) 代価表

(1) 瀬取り投入 1日 (扱数量 m^3) 当り

自積方式

名 称	形 状 寸 法	単 位	数 量	摘 要
捨 石		m^3		
クレーン付台 船	t吊	日		運4H / 就8H
引 船	鋼D PS型	日		運2H / 就8H
潜 水 土 船 運 転	D70PS型 3~5t吊	日	1	就業8H
雑 材 料				バケツ損料を含む

台船方式

名 称	形 状 寸 法	単 位	数 量	摘 要
捨 石		m^3		
クレーン付台 船	t吊	日		運6H / 就8H
台 船	500t積	日		就業8H
引 船	鋼D 450PS型	日		運2H / 就8H
潜 水 土 船 運 転	D70PS型 3~5t吊	日	1	就業8H
雑 材 料				バケツ損料を含む

注) 引船はクレーン付台船と同じ日数を計上し、台船はその2倍を計上する。
 ただし、材料運搬距離の条件等で別途引船及び台船の数量を決定する場合は、
 この限りでない。

二次投入方式

名 称	形 状 寸 法	単 位	数 量	摘 要
捨 石		m^3		
クレーン付台 船	t吊	日		運6H / 就8H
引 船	鋼D PS型	日		運2H / 就8H
潜 水 土 船 運 転	D70PS型 3~5t吊	日	1	就業8H
雑 材 料				バケツ損料を含む

1 適用範囲

本項は、係船岸等構造物の被覆石工事でガット船等による直接投入が不可能な場合に行われる瀬取り投入に適用する。

直接投入が不可能な場合とは、搬入航路上の水深・幅・高さ制限等がある場合をいう。

本運用歩掛は、水深4m未満、材料運搬距離片道2km以下を標準とするが、運搬距離が大きい場合、台船及び引船の数量については別途計上できる。

2 瀬取り

2-1 代価表作成手順

[瀬取り投入の積算]

(瀬取り投入)

・現場条件、水深、搬入航路

2-2

瀬取りの必要性の検

2-2

投入形態の選定

自積方式、台船方式、二次投入方式の別

・現場条件
・作業半径

クレーン付台船の規格の選定

クレーン付台船の規格

・作業半径

クレーン付台船の規格

船団構成(台船・引船の規格)の選定

台船・引船の規格

2-3

能力補正係数の選定

能力補正係数
(施設区分能力補正係数)
(水深区分能力補正係数)
(施工規模区分能力補正係数)
(投入区分能力補正係数)

・対象施設
・施設天端の水深
・施工規模(扱い投入数量)
・投入区分(瀬取り投入)

能力補正係数

1日当り投入指示量の算定

1日当り投入指示量

・標準断面積
・M.L.W.L.
1日当り投入指示量

1日当り投入量の計算

1日当り投入量

自積方式、台船方式、二次投入方式の別
クレーン付台船の規格

クレーン付台船の1日当り排出量の選定

クレーン付台船1日当り排出量

1日当り投入量
クレーン付台船1日当り排出量

クレーン付台船の運転日数の計算

クレーン付台船運転日数
台船・引船運転日数

自積方式、台船方式、二次投入方式の別
1日当り投入量
クレーン付台船の規格
台船・引船の規格
クレーン付台船運転日数
台船・引船運転日数
・供用係数

代価表の作成

・瀬取り投入
1日(扱い数量 m³)当り
代価表

2 - 2 施工方式
 1) 瀨取り投入
 (1) 瀨取り投入

瀨取り投入

(2) 投入形態

投入形態は以下のものを対象とする。

自積方式と台船方式の選択については、以下の条件による。

- ・基本は、自積方式とする。なお、以下の条件の場合台船方式を選択できる。
- ・材料運搬経路で、桁下等の障害がある場合。
- ・その他、現場条件で台船方式が適している場合。

自積方式

瀨取り地と投入地が異なり、瀨取り地にて材料運搬船（ガット船等）から被覆石を投入するクレーン付き台船の甲板部分に積み込み、このクレーン付き台船を投入地まで曳航し投入するタイプ。

台船方式

瀨取り地と投入地が異なり、瀨取り地にて材料運搬船（ガット船等）から被覆石を台船等に積み込み、この台船を投入地まで曳航し、クレーン付き台船に接舷し投入を行うタイプ。

二次投入方式

投入地にて、材料運搬船（ガット船等）を投入用のクレーン付き台船に接舷し被覆石を材料運搬船からクレーン付き台船に積み替えて投入するタイプ。

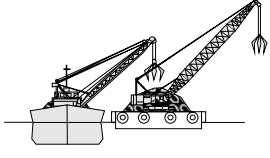
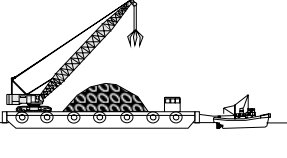
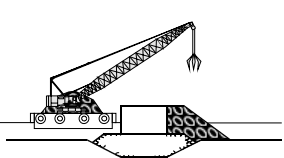
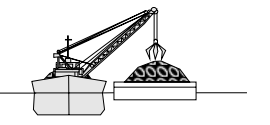
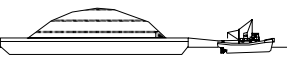
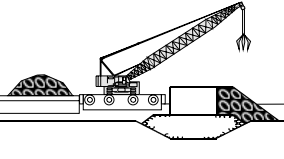
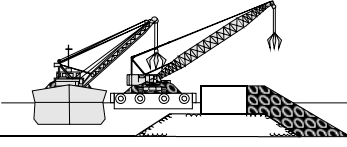
	積込	運搬	投入
自積方式			
台船方式			
二次投入方式			

2) 投入指示

投入指示は、潜水士船による。ただし、対象部分は、M.L.W.L.以下の水中部のみとする。

3) 作業半径によるクレーン付台船の選定

クレーン付台船の規格は下表の瀬取り投入に必要な作業半径から選定する。

作業半径 R	クレーン規格
16m未満	50t吊
16m以上19m未満	80t吊
19m以上24m未満	100t吊
24m以上31m未満	150t吊

注) 1. R = 31m以上は別途考慮する。

2. 作業半径 R は、「付属資料 - 1 作業能力等 1. 起重機船、クレーン等の規格と性能 3) クレーン付台船」を参照する。

4) 作業船組合せ

以下の組合せを標準とする。

クレーン 付台船規格	施工方式	自積方式	台船方式		二次投入方式
		引船	台船	引船	引船
50t吊		鋼D450ps	500t積	鋼D450ps	鋼D450ps
80t吊		鋼D500ps			鋼D500ps
100t吊		鋼D550ps			鋼D550ps
150t吊		鋼D600ps			鋼D600ps

注) この組合せによりがたい場合は、別途考慮する。

2 - 3 施工歩掛

1) 作業能力

(1) 投入指示量

能力算定式

$$Q = q \times (1.00 + E_1 + E_2 + E_3) \times E_4 \quad (\text{小数1位四捨五入})$$

Q : 潜水士船1日当り投入指示量(扱い数量、 m^3 /日)

q : 潜水士船1日当り標準投入指示量($750m^3$ /日)

E_1 : 施設区分能力補正係数

E_2 : 水深区分能力補正係数

E_3 : 施工規模区分能力補正係数

E_4 : 投入区分能力補正係数

能力係数等

係 数 区 分		補正係数	摘 要
E ₁	施設区分	外郭施設	施設区分の補足表参照
		係留施設	
E ₂	水深区分	10m未満	平均干潮面（M.L.W.L.）からの現地盤の水深をいう。
		10m以上	
E ₃	施工規模区分	500m ³ 未満	施工規模区分には材料割増しを含む。また、捨石の規格別、種類別の投入量とする。
		500～5,000m ³ "	
		5,000～10,000m ³ "	
		10,000m ³ 以上	
E ₄	投入区分	瀬取り投入	下表参照 クレーン付台船1隻当たりに対する能力係数。 材料割増しを含む。

投入区分の選定

	自積方式	台船方式	二次投入方式
E ₄	0.39	0.28	0.54

施設区分の補足表

施設区分	施設区分の適用明細
外郭施設	護岸（防波）
係留施設	岸壁、物揚場、護岸（一般）

(2) 瀬取り投入量

1日当り瀬取り投入量

1日当りの瀬取り投入量は、1日当り投入指示量（V）とする。

主作業船の運転日数

イ. クレーン付台船

$$[\text{運転日数}] = \frac{[\text{1日当り投入指示量}]}{[\text{1日当り排出量}]} \quad (\text{小数2位四捨五入})$$

施工形態別1日当り排出量（扱い数量 m³/日）

クレーン付台船	自積方式	台船方式	二次投入
50t吊	270	390	640
80t吊	300	420	780
100t吊	310	450	870
150t吊	350	510	1100

2) 代価表

(1) 瀨取り投入 1日 (扱数量 m^3) 当り

自積方式

名 称	形 状 寸 法	単 位	数 量	摘 要
被 覆 石		m^3		
クレーン付台 船	t吊	日		運4H / 就8H
引 船	鋼D PS型	日		運2H / 就8H
潜 水 土 船 運 転	D70PS型 3~5t吊	日	1	就業8H
雑 材 料				バケツ損料を含む

台船方式

名 称	形 状 寸 法	単 位	数 量	摘 要
被 覆 石		m^3		
クレーン付台 船	t吊	日		運6H / 就8H
台 船	500t積	日		就業8H
引 船	鋼D450PS型	日		運2H / 就8H
潜 水 土 船 運 転	D70PS型 3~5t吊	日	1	就業8H
雑 材 料				バケツ損料を含む

注) 引船はクレーン付台船と同じ日数を計上し、台船はその2倍を計上する。
 ただし、材料運搬距離の条件等で別途引船及び台船の数量を決定する場合は、
 この限りでない。

二次投入方式

名 称	形 状 寸 法	単 位	数 量	摘 要
被 覆 石		m^3		
クレーン付台 船	t吊	日		運6H / 就8H
引 船	鋼D PS型	日		運2H / 就8H
潜 水 土 船 運 転	D70PS型 3~5t吊	日	1	就業8H
雑 材 料				バケツ損料を含む

ケーソン回航用蓋取付け・取外し歩掛について



ケーソン回航用蓋取付け・取外しの歩掛については、下記の歩掛を使用することができる。

ケーソン回航用蓋取付け・取外し歩掛 (3函当り)

名 称	形 状 寸 法	単 位	数 量			摘 要
			取 付		取 外	
			陸上(陸上クレーン)	海上(海上クレーン)	海上(海上クレーン)	
ケーソン回航用木製防水蓋		m ²				転用なし
ラフテレーンクレーン	(油)16t吊	"	1.0	—	—	標準運転時間
クレーン付台船運転	35~40t吊	"	—	1.1	0.5	運2H/就8H
引船運転	鋼D300PS型	"	—	1.1	0.5	運2H/就8H
普通作業員		人				(1)
雑材料		%	0.5			

(1) ケーソン回航用蓋取付け・取外しの100m²当りの作業員人数 (100m²当り)

名 称	形 状 寸 法	単 位	数 量		摘 要
			取 付	取 外	
普通作業員		人	4.3	3.2	

1. 安全監視船を計上する必要がある場合の判断について
現場条件を的確に把握することにより必要額を適正に積算する。計上の対象となる場合は以下のとおりとする。

船舶交通がふくそうする海域、視界の悪い海域を曳航する場合、または追従性の悪い物（ケーソン等）を曳航する場合等で、特に安全監視船を必要とする場合。
上記以外で、所轄の海上保安部との協議や地元説明会などで安全監視船を配置するよう指導等があった場合、または条件が付された場合。
2. 安全監視船の積算方法について
安全監視船の数量については、安全監視船が必要となる作業工程ごとの数量を標準作業量で除して必要延べ実日数を計上する。（作業工程ごとの数量は小数第2位四捨五入、計上数量は小数点以下切り上げ）
工事数量の増減や新たに安全監視船を配置する場合など、発注者側の指示による場合以外は、数量の変更は行わないものとする。（実績による精算等を行わない）
計上数量は参考資料において明示する。
3. その他
安全監視船が必要となる区域、工種および隻数（隻/日）等については、特記仕様書において施工条件を明示する。

土質調査積算基準（港湾・漁港関係） 〔運用〕

本運用は、土質調査積算基準に記載されていない事項、また、解釈についての当面の運用を長崎県が独自に制定したものである。

当面の運用基準は以下のとおりである。

土質調査積算基準

1	適用の範囲	港 - 19
2	足場の設定基準	港 - 19
3	機材・足場の運搬	港 - 19
4	足場損料	港 - 20
5	成果品	港 - 21
6	成果品費	港 - 21

第2編 土質調査積算基準

1 適用の範囲

この積算基準は、港湾・漁港における土質調査を委託により実施する場合に適用する。なお、この積算基準に定めのないものについては、港湾・漁港請負工事積算基準（長崎県）によるものとする。

2 足場の設定基準

足場の設定基準は、港湾・漁港請負工事積算基準 3-3-3 仮設費（1）足場の設定基準による。但し、現場条件が海上でスパット台船が設置できる場合、水深2.5mまではスパット台船を原則とする。

3 機材・足場の運搬

機材運搬の基地は、長崎、佐世保、伊万里、福岡とする。実施において近傍の工事現場より回送された場合は、設計変更で対応する。なお、参考図書にはどこから運搬を計上したか明示しておくこと。

機材運搬（2往復・1台当り）運転日数（赤本 3-3-9）

往復平均距離(km)	運転日数	往復平均距離(km)	運転日数
25km未満	1.0	100km以上～125km未満	3.0
25km以上～50km未満	1.5	125km以上～150km未満	3.5
50km以上～75km未満	2.0	150km以上～175km未満	4.0
75km以上～100km未満	2.5	175km以上～200km未満	4.5

クレーン付トラックの規格は赤本3-3-9による。

代価表（機材運搬）一式当り（赤本 3-3-10）

名称	形状寸法	単位	数量			摘要	
			機材 ホ-リング マシン等	足場 鋼製檣	スパット台船		単管足場
トラッククレーン付		日	—	—	—	標準運転時間	
トラッククレーン	20t吊(油)	"	—	2	2	—	標準運転時間
普通作業員		人	4	6	6	4	
運搬費		式	—	1	1	1	
雑材料		%	0.5	0.5	0.5	0.5	

注)1.足場の運搬費は別途計上し、雑材料の対象としないものとする。

2.単管足場は海上足場を標準とし、陸上足場については、ホ-リングマシンと同時に運搬するものとし、足場の運搬費は計上しない。

足場の種類によるトラック規格

種類	形状寸法	トラック規格	摘要
平坦足場		—	
単管足場		2t車×1台	
スパット台船	水深5m	10t車×1台	
"	水深10m	10t車×2台	
"	水深15m	10t車×3台	
"	水深20m	10t車×3台	
"	水深25m	10t車×3台	
鋼製檣	檣長 20m	10t車×3台	23.0t
	" 25m	10t車×3台	26.7t
	" 30m	10t車×3台	29.0t

設計・調査及び測量業務
積算基準 一般土木(参3-2-4)

港湾漁港 運用
(運用損料4)

参考

(例)機材運搬(ホーリングマシン)(離島)ホーリングマシン1台 陸路2.5km未満及びフェリー乗船時間2時間の場合

名称	形状寸法	単位	数量	摘要
トラッククレーン付	2t	日	1.0	代価表より
普通作業員		人	4.0	代価表より
雑材料		%	0.5	代価表より
フェリー運賃		回	4.0	
トラック供用(離島)	2t積	日	1.0	4日(2往復)×乗船時間/8

(例)機材運搬(足場)(離島)スパット台船水深10m 陸路2.5km未満及びフェリー乗船時間4時間の場合

名称	形状寸法	単位	数量	摘要
トラッククレーン賃料	20t吊(油)	日	2.0	代価表より
普通作業員		人	6.0	代価表より
貨物自動車運賃	10t車 25km迄	回	4.0	
フェリー運賃		回	8.0	
トラック供用(離島)	10t積	日	4.0	4日(2往復)×乗船時間/8×トラック台数 (11t積を準用)

4 足場損料

足場損料の算定は、港湾・漁港請負工事積算基準 3-3-3 仮設費(5) 損料によるものとする。なお、供用期間の各日数・係数は以下のとおりとする。

- ・足場組立解体日数： 鋼製檣 (4日) [組立：2日、解体2日]
スパット台船(2日) [組立：1日、解体1日]
- ・陸上供用係数： 1.65 [仮設材等供用日数Mによる]
- ・足場設置撤去移設各日数(1回当り)： 下表のとおり

足場設置撤去移設各日数(1回当り)

名称・航行距離		設置	撤去	移設	摘要
鋼製檣	8.2k以下	0.50日	0.50日	0.50日	作業船運転時間
	19.2km以下	0.75日	0.75日	0.75日	
スパット台船	4.8km以下	0.25日	0.25日	0.25日	
	18.6km以下	0.50日	0.50日	0.50日	
	32.4km以下	0.75日	0.75日	0.75日	

- ・ホーリング日数累計： 現場条件により算出
- ・原位置試験及び乱さない資料採取日数累計： 現場条件により算出
- ・海上供用係数： 1.65
- ・運搬日数： 「港湾・漁港請負工事積算基準 3-3-1 運搬費(2) 機材運搬」によるものとし、離島はフェリー乗船時間を考慮する。

$$\text{運搬日数} = \left[\frac{\text{機材運搬}(2\text{往復} \cdot 1\text{台当り}) \cdot \text{運転日数}}{2} \right] + \frac{\text{乗船時間(往復)}}{\text{(足場の往復運搬日数)}} \quad (\text{離島の場合考慮する})$$

- ・補正日数：調査の工程により足場を拘束する場合は、その日数を考慮する。

5 成果品

県発注の土質調査の成果品は、報告書2冊+電子ファイル1式(MO CD-R等)を標準とし、NERCへの成果品登録費(20,000円/件 消費税別 諸経費対象外)を別途積上計上する。

6 成果品費

当面の間「書類+電子ファイル1式」となることから、港湾漁港請負工事積算基準(平成16年度)の「報告書印刷製本費」を計上する。ただし、電子納品(CALS)をおこなう場合は港湾漁港請負工事積算基準による。

設計業務等の外注費積算基準 (港湾・漁港関係) [運用]

本運用は、設計業務等の外注費積算基準に記載されていない事項、また、解釈についての当面の運用を長崎県が独自に制定したものである。

当面の運用基準は以下のとおりである。

1	適用の範囲	港 - 24
2	設計業務の外注費積算 第2節 積算価格の内訳についての運用 (1) 技術経費率	港 - 24
3	設計業務の外注費積算基準 第3節 設計業務委託 設計業務の外注費積算基準 参考資料 - 1 基本設計業務 設計業務の外注費積算基準 参考資料 - 2 実施設計業務委託 設計業務の外注費積算基準 参考資料 - 3 限界状態設計法による細部設計業務 についての運用	
	(1) 設計協議	港 - 25
	(2) 波浪推算(基本設計業務)	港 - 25
	(3) 基本断面算定(基本設計業務)	港 - 25
	(4) 計上数量(基本設計業務・実施設計業務 1式当たり歩掛)	港 - 26
	(5) 基礎部の計算(1検討断面)	港 - 26
	(6) 標準L型ブロック構造の取り扱い	港 - 26
	(7) 設計計算	港 - 26
	(8) 細部設計(限界状態設計法)における設計波の算定	港 - 26
	(9) 細部設計の計算版数、作図版数	港 - 26
	(10) セルラーブロックの細部設計(限界状態設計法)	港 - 27
	(11) 設計業務におけるコスト縮減対策について	港 - 27
	(12) 長崎県建設技術研究センター(NERC)への成果品登録費	港 - 27
	(13) 業務成果品費	港 - 27
4	エネルギー平衡方程式	港 - 28
5	浮棧橋設計	
	(1) 浮体式係船岸(浮体部)基本設計	港 - 29
	(2) 浮体式係船岸(杭係留装置)基本設計	港 - 29
	(3) 浮体式係船岸(チェーン係留装置)基本設計	港 - 29
	(4) 浮体式係船岸(浮体部+杭係留部)基本設計	港 - 30
	(5) 浮体式係船岸(浮体部+チェーン係留部)基本設計	港 - 30
	(6) 橋台基本設計	港 - 31
	(7) 連絡橋基本設計	港 - 31
	(8) 連絡橋基本設計(人道橋)	港 - 31
	(9) 細部設計(浮体式係船岸本体)	港 - 32
	(10) 細部設計(電気防食(浮体部))	港 - 32
	(11) 細部設計(電気防食(杭係留部))	港 - 32
	(12) 細部設計(照明)	港 - 32

(1 3)	実施設計 (橋台)	港 - 3 2
(1 4)	技術経費率	港 - 3 3
6	新設計基準による港湾構造物の設計 (港湾事業のみ適用)	
(1)	土質資料整理解析	港 - 3 4
(2)	波の屈折 (エネルギー平衡方程式)	港 - 3 4
(3)	港内波浪変形解析 (高山式)	港 - 3 4
(4)	レベル 1 照査震度 (基礎入力波形の設定) 微動観測による	港 - 3 4
(5)	レベル 1 照査震度 (照査用震度の設定) 一次元地震応答解析FLIPによる	港 - 3 4
(6)	円形すべり検討	港 - 3 4
(7)	偏心傾斜荷重の検討	港 - 3 4
(8)	地盤の地震対応・液状化の判定	港 - 3 5
(9)	液状化対策工検討	港 - 3 5
(1 0)	地盤改良工法 (深層混合処理工)	港 - 3 5
(1 1)	設計計算 防波堤	港 - 3 5
(1 2)	設計計算 けい船岸	港 - 3 5
(1 3)	設計計算 護岸	港 - 3 5
(1 4)	設計計算 地震応答変形照査二次元FLIP	港 - 3 6
(1 5)	維持管理計画書作成 (外郭施設)	港 - 3 6
(1 6)	維持管理計画書作成 (係留施設)	港 - 3 6
(1 7)	維持管理計画書作成 (水域施設)	港 - 3 6
(1 8)	報告書作成	港 - 3 6
(1 9)	照査	港 - 3 6
参考資料 1	計算版数及び作図版数算定例 (細部設計)	港 - 3 7

設計業務等の外注費積算基準（運用）

1．適用の範囲

この運用は、港湾・漁港における設計委託を実施する場合に適用する。なお、この運用に定めのないものについては、港湾・漁港請負工事積算基準（長崎県）によるものとする。

2．設計業務等の外注費積算基準 第2節 積算価格の内訳についての運用

（1）技術経費率

- 1) 技術経費率は、港湾・漁港請負工事積算基準 設計業務の外注費積算基準 2 - 3 技術経費率による。但し、実施設計の技術経費率は、20%とする。
- 2) 同一設計業務等に各構造形式が混在し、技術経費率が異なる場合は、その設計業務の支配的（金額で判断）な構造形式の技術経費率とする。
（基本設計、細部設計、実施設計を同時発注する場合は、各々の技術経費率を計上し、技術経費率が異なる場合は、各々において支配的な構造形式の技術経費率とする。）
- 3) 「支配的（金額で判断）」とは、技術経費率を計上した金額で判断する。

- 3 設計業務の外注費積算基準 第3節 設計業務委託
- 設計業務の外注費積算基準 参考資料 - 1 基本設計業務
 - 設計業務の外注費積算基準 参考資料 - 2 実施設計業務委託
 - 設計業務の外注費積算基準 参考資料 - 3 限界状態設計法による細部設計業務
 - 設計業務の外注費積算基準 参考資料 - 4 許容応力度設計法による細部設計業務
- についての運用。

(1) 設計協議

設計協議は、下表によるものとし、直接人件費として諸経費の対象とする。

(設計協議歩掛の標準)

	主任技師	技師 A	技師 B
基本設計の場合 (打ち合わせ 3 回)	2.0	3.0	1.0
細部設計の場合 (打ち合わせ 2 回)	$0.5 \times 2 = 1.0$	$0.5 \times 2 = 1.0$	$0.5 \times 2 = 1.0$
実施設計の場合 (打ち合わせ 2 回)		$0.5 \times 2 = 1.0$	$1.0 \times 2 = 2.0$
基本設計 + 細部設計の場合 (打ち合わせ 4 回)	基本 2.0 細部 0.5 計 2.5	基本 3.0 細部 0.5 計 3.5	基本 1.0 細部 0.5 計 1.5
基本設計 + 実施設計の場合 (打ち合わせ 4 回)	基本 2.0 実施 0.0 計 2.0	基本 3.0 実施 0.5 計 3.5	基本 1.0 実施 1.0 計 2.0
基本設計 + 細部設計 + 実施設計の場合 (打ち合わせ 5 回)	基本 2.0 細部 0.5 実施 0.0 計 2.5	基本 3.0 細部 0.5 実施 0.5 計 4.0	基本 1.0 細部 0.5 実施 1.0 計 2.5

(2) 波浪推算 (基本設計業務)

港湾・漁港請負工事積算基準 設計業務の外注費積算基準 6 - 3 波浪推算の「沖波の推算」の1波向きは1方向と考える。

「波浪変形計算」の1形状は、平面形状が変わらなければ波向・波浪緒元が変化しても1形状とする。

回折の計算については下表によるものとする。

1形状当り

名 称	技師 (A)	技師 (B)	技師 (C)	技術員
回折	0.5	0.5	0.5	1.0

(3) 基本断面算定 (基本設計業務)

基本設計業務で、比較断面なしで発注する場合、港湾・漁港請負請負工事積算基準 設計業務の外注費積算基準 7 - 3 基本断面算定は計上しない。

(4) 計上数量(基本設計業務・実施設計業務 1式当たり歩掛)

基本設計業務及び実施設計業務で、設計計画、照査については1施設当たり1式を計上し、報告書作成については1設計書当たり1式を計上する。

(5) 基礎部の計算(1検討断面)

円形すべり・偏心傾斜荷重の検討で港内外及び常時地震時は1検討断面とする。
縦断方向の検討の場合は検討断面を追加する。

(6) 標準L型ブロック構造の取り扱い

係船岸に「標準L型ブロック構造」を使用する場合は、諸安全率並びに底面反力等は既に計算されているので、基本設計は計上しない。但し、地盤支持力あるいは地盤改良等の検討が必要な場合は、該当する項目の検討費用を計上する。

(7) 設計計算

暫定時の設計計算については、完成時の設計計算歩掛に下記の補正率により計上するものとする。

構造形式	補正率		
	防波堤	岸壁	護岸
ケーソン式 セルラーブロック式 ブロック式 コンクリート単塊式 直立消波ブロック式	30%	50%	50%

傾斜堤の設計計算については下表によるものとする。

(設計計算(防波堤)に追加)1検討断面について構造形式当り

	技師(A)	技師(B)	技師(C)	技術員
傾斜堤(消波ブロック・捨石)	0.5	0.5	0.5	0.5

(8) 細部設計(限界状態設計法)における設計波

予条件として与えるものとしている波浪観測データが無い場合は、別途計上する。なお、諸経費は対象外とする。

(9) 細部設計の計算版数、作図版数

ケーソン、セルラーブロック、L型ブロックの計算版数及び作図版数は、「参考資料1 計算版数及び作図版数算定例(細部設計)」による。

(1 0) セルラーブロックの細部設計 (限界状態設計法)

防波堤に使用するセルラーブロックの細部設計は、港湾・漁港請負工事積算基準 設計業務の外注費積算基準 参考資料 - 3 5 標準歩掛 L 型・セルラーブロックの細部設計に、ケーソン細部設計の「設計波の算定 (使用限界・疲労限界) 及び配筋計算 (疲労限界)」を加算する。

(1 1) 設計業務におけるコスト縮減対策について

基本設計時に特記仕様書記載要領 (港湾漁港編) によりコスト縮減留意書作成について特記仕様書に明示し、その作業について積算で別途計上すること。

1 構造物当たり 主任技師 0 . 5 人
技師 A 1 . 0 人

コンサルタントから、中間打ち合わせ時又は、成果品納入時にコスト縮減留意書を提出してもらうことを原則とするが、提案がなかった場合、設計変更で作業手間を落とすこと。

(1 2) 長崎県建設技術研究センター (NERC) への成果品登録費

県事業の成果品は、報告書 2 冊 + 電子ファイル 1 式 (MO CD-R 等) とし、NERC への成果品登録費 (2 0 , 0 0 0 円 / 件 消費税別 経費対象外) を別途積上計上する。
(実施設計については計上しない。)

(1 3) 業務成果品費

当面の間「書類 + 電子ファイル 1 式」となることから、港湾漁港請負工事積算基準 (平成 16 年度) の「報告書の印刷費用等」を計上する。ただし、電子納品 (CALS) をおこなう場合は港湾漁港請負工事積算基準による。

4.エネルギー-平衡方程式(3方向)

	主任技師	技師A	技師B	技師C	技術員	計
解析条件の設定	0.1	1	2.1			
計算モデル作成			1	1.5	2.8	
報告書作成			0.5	0.9	1	
計算結果照査	0.5	0.9				
計	0.6	1.9	3.6	2.4	3.8	

1. 発注者が提示した資料(沖波)で推算する場合の標準単価である。
2. 1方向増減する毎に10%増減する。
3. 回折図が必要な場合は別途計上する。

5. 浮棧橋設計

(1) 浮体式係船岸(浮体部)基本設計

1 函当たり

	主任技師	技師A	技師B	技師C	技術員	備考
設計計画	0.5	1				
利用・自然条件設定	0.5	1	1			
設計計算	0.4	0.9	2	2	1.3	
比較断面図作成			0.5	1	1.5	
概算数量算定			0.5	1	1.5	
概算工費算定			1	0.5	1	
施工性の検討		0.5	0.5			
比較選定	0.5	0.5				
浮体式全体一般図作成			0.1	0.4	0.5	
報告書作成	0.5	1	1	1		
照査		1	1			
計	2.4	5.9	7.6	5.9	5.8	

注) 1 本表は、杭係留方式の浮体式係船岸(鋼製、ハイブリッド製、鉄筋コンクリート製)の基本設計1函当たりの標準歩掛である。

2 本歩掛には、3断面比較表作成手間を含む。(比較断面の詳細計算は含まず。)

(2) 浮体式係船岸(杭係留装置)基本設計

1 函当たり

	主任技師	技師A	技師B	技師C	技術員	備考
設計計画	0.5	1				
杭係留装置設計外力計算	0.4	0.8	1.3	1	0.8	
杭係留装置設計計算	0.6	1.2	2	2.8	0.8	
杭係留装置図面作成	0.4	0.8	1.4	2.1	2.2	
杭係留装置数量計算		0.5	1.1	1.3	1.9	
照査		1	1			
計	1.9	5.3	6.8	7.2	5.7	

注) 1 本歩掛には、杭係留装置の施工図面作成手間を含む。

2 本歩掛には、係留杭の比較設計手間を含む。

3 本歩掛には、現地状況に合わせた数量算出等の実施設計を含む。

4 本歩掛は単杭・組杭に適用するが、特殊な組杭式となる場合は適用外とし、別途計上する。

(3) 浮体式係船岸(チェーン係留装置)基本設計

1 函当たり

	主任技師	技師A	技師B	技師C	技術員	備考
設計計画	0.5	1				
杭係留装置設計外力計算	0.4	0.7	1.1	0.8	0.8	
杭係留装置設計計算		0.7	1.3	1.3	0.3	
杭係留装置図面作成	0.4	0.7	1	1.1	1.2	
杭係留装置数量計算		0.8	1.7	2	3.5	
照査		1	1			
計	1.3	4.9	6.1	5.2	5.8	

注) 1 本歩掛には、チェーン係留装置の施工図面作成手間を含む。

2 本歩掛には、現地地盤に合わせたアンカー方塊部の本体及び基礎工等の実施設計を含む。

(4)浮体式係船岸(浮体部+杭係留部)基本設計

1函当たり

	主任技師	技師A	技師B	技師C	技術員	備考
設計計画	0.5	1				
利用・自然条件設定	0.5	1	1			
設計計算	0.4	0.9	2	2	1.3	
比較断面図作成			0.5	1	1.5	
概算数量算定			0.5	1	1.5	
概算工費算定			1	0.5	1	
施工性の検討		0.5	0.5			
比較選定	0.5	0.5				
杭係留装置設計外力計算	0.4	0.8	1.3	1	0.8	
杭係留装置設計計算	0.6	1.2	2	2.8	0.8	
杭係留装置図面作成	0.4	0.8	1.4	2.1	2.2	
杭係留装置数量計算		0.5	1.1	1.3	1.9	
浮体式全体一般図作成			0.1	0.4	0.5	
報告書作成	0.5	1	1	1		
照査		1	1			
計	3.8	9.2	13.4	13.1	11.5	

注) 1 本表は、杭係留方式の浮体式係船岸(鋼製、ハイブリッド製、鉄筋コンクリート製)の基本設計1函当たりの標準歩掛である。

2 本歩掛には、3断面比較表作成手間を含む。(比較断面の詳細計算は含まず。)

3 本歩掛には、杭係留装置の施工図面作成手間を含む。

4 本歩掛には、係留杭の比較設計手間を含む。

5 本歩掛には、現地地盤に合わせた数量算出等の実施設計を含む。

6 本歩掛は単杭・組杭に適用するが、特殊な組杭式となる場合は適用外とし、別途計上する。

(5)浮体式係船岸(浮体部+チェーン係留部)基本設計

1函当たり

	主任技師	技師A	技師B	技師C	技術員	備考
設計計画	0.5	1				
利用・自然条件設定	0.5	1	1			
設計計算	0.4	0.9	2	2	1.3	
比較断面図作成			0.5	1	1.5	
概算数量算定			0.5	1	1.5	
概算工費算定			1	0.5	1	
施工性の検討		0.5	0.5			
比較選定	0.5	0.5				
チェーン係留装置設計外力計算	0.4	0.7	1.1	0.8	0.8	
チェーン係留装置設計計算		0.7	1.3	1.3	0.3	
チェーン係留装置図面作成	0.4	0.7	1	1.1	1.2	
チェーン係留装置数量計算		0.8	1.7	2	3.5	
浮体式全体一般図作成			0.1	0.4	0.5	
報告書作成	0.5	1	1	1		
照査		1	1			
計	3.2	8.8	12.7	11.1	11.6	

注) 1 本表は、チェーン係留方式の浮体式係船岸(鋼製、ハイブリッド製、鉄筋コンクリート製)の基本設計1函当たりの標準歩掛である。

2 本歩掛には、3断面比較表作成手間を含む。(比較断面の詳細計算は含まず。)

3 本歩掛には、チェーン係留装置の施工図面作成手間を含む。

5 本歩掛には、現地地盤に合わせたアソカ-方塊部の本体及び基礎工等の実施設計を含む。

(6) 橋台基本設計

検討する構造形式により異なるため、港湾漁港請負工事積算基準 第3部その他積算基準 第1編設計業務の外注費積算基準に準じて構造形式を選定し、その合計値とする。
 但し、参考資料 - 1 基本設計業務 5. 設計計画、6 - 1 利用自然条件設定、9 - 1 報告書作成、10 照査は計上しない。

(7) 連絡橋基本設計

1橋当たり

	主任技師	技師A	技師B	技師C	技術員	備考
設計計算	1	2	3.5	5.5		
設計図			5	7.5	11	
数量計算			3	4	5.5	
照査	0.5	0.5	1.5	2.5		
報告書作成		0.5	0.5	1		
計	1.5	3	13.5	20.5	16.5	

橋長補正式 $y=0.936 \times L+76.60$ (%) L: 桁の延長(エプロンを除く)

- 注) 1 本歩掛は、下路式鋼製プレートガーダ形式の浮桟橋連絡橋の基本設計に適用する。
 2 桁の延長(L)は、10m～40mを適用範囲とする。
 3 橋長補正係数は、小数2位を四捨五入して小数1位とする。
 4 電算機使用料は、直接経費として、上記歩掛の1%を計上する。
 5 上記歩掛には、施工図面作成手間を含む。
 6 歩掛補正方法: 標準歩掛 $\times (y/100+0.05)$

(8) 連絡橋基本設計(人道橋)

1橋当たり

	主任技師	技師A	技師B	技師C	技術員	備考
設計計算	0.5	0.5	2.5	3		
設計図			3	4.5	6	
数量計算			1	2	2.5	
照査	0.5	0.5	1.5	1.5		
報告書作成		0.5	0.5	1		
計	1	1.5	8.5	12	8.5	

橋長補正式 $y=1.599 \times L+68.02$ (%) L: 桁の延長(エプロンを除く)

- 注) 1 本歩掛は、鋼製浮桟橋連絡橋(人道橋)の基本設計に適用する。
 2 桁の延長(L)は、5m～35mを適用範囲とする。
 3 橋長補正係数は、小数2位を四捨五入して小数1位とする。
 4 電算機使用料は、直接経費として、上記歩掛の1%を計上する。
 5 上記歩掛には、施工図面作成手間を含む。
 6 歩掛補正方法: 標準歩掛 $\times (y/100+0.05)$

(9) 細部設計(浮体式係船岸本体)

1タイプ当たり

	主任技師	技師A	技師B	技師C	技術員	備考
設計計算	1/件	1/件				
配筋及び鋼殻計算	0.6/タイプ	0.9/版	0.9/版	0.9/版		
数量計算				2/タイプ	2.5/タイプ	
図面作成		1/タイプ	0.3/版	0.3/版	0.5/版	
報告書作成	0.5/タイプ	0.5/タイプ	1.5/タイプ	1.5/タイプ		
照査	0.5/タイプ	1/タイプ				
付帯施設計算		0.5/タイプ	0.5/タイプ	0.5/タイプ		
付帯施設図作成			1/タイプ	1/タイプ	1/タイプ	

- 注) 1 本歩掛は、浮体式係船岸(鋼製、ハイブリッド製、鉄筋コンクリート製)本体の細部設計に適用する。
 2 配筋計算及び配筋図作成は、必要版数を算出して上記歩掛を乗じる。
 3 付帯施設等の計算(防舷材、係船柱等)及び作図の作業を含んでいる。
 4 浮体式の版数については、浮体形状を考慮の上決定すること。
 <参考> 一般的な長方形浮体式で必要な版(壁)数は下記を参考とする。
 頂版・底版・長手側壁・短手側壁・長手隔壁(水密)・短手隔壁(水密)・長手隔壁(非水密)・短手隔壁(非水密)
 の計8版

(10) 細部設計(電気防食(浮体部))

1函当たり

	主任技師	技師A	技師B	技師C	技術員	
電気防食計算		0.4	0.4	0.4	0.1	
電気防食図作成			0.4	0.8	1.1	
計		0.4	0.8	1.2	1.2	

- 注) 1 本歩掛は、浮棧橋(本体)の電気防食設計に適用する。
 2 本歩掛は、材料の比較設計を含む。

(11) 細部設計(電気防食(杭係留部))

1函当たり

	主任技師	技師A	技師B	技師C	技術員	
電気防食計算		0.3	0.5	0.5	0.1	
電気防食図作成			0.3	0.7	0.9	
計		0.3	0.8	1.2	1	

- 注) 1 本歩掛は、浮棧橋(杭係留部)の電気防食設計に適用する。
 2 本歩掛は、材料の比較設計を含む。

(12) 細部設計(照明)

1函当たり

	主任技師	技師A	技師B	技師C	技術員	
照明設計		0.5	0.8	1.2	1.4	
計		0.5	0.8	1.2	1.4	

- 注) 1 本歩掛は浮棧橋に設置する照明灯の設計に適用する。
 2 本歩掛は岸壁周辺における引込柱までを対象とする。
 3 給電・給水施設が必要な場合は別途計上する。

(13) 実施設計(橋台)

1式当たり

	主任技師	技師A	技師B	技師C	技術員	
図面作成			0.5	2	1	
数量計算				1	1.5	
照査		0.5	1			
報告書作成			0.5	0.5		
計		0.5	2	3.5	2.5	

(14) 技術経費率

浮棧橋設計業務委託は、同一設計業務に各工種が混在するので、技術経費率は、その設計業務の支配的な工種(金額で判断)の技術経費率とする。

(各々の工種の技術経費率は、下表を参照)

設計工種	技術経費率
(1) 浮体式係船岸(杭係留)設計	40
(2) 浮体式係船岸(チェーン係留)設計	40
(3) 橋台設計	港湾漁港請負工事積算基準 2-3技術経費率による
(4) 連絡橋設計	20
(5) 連絡橋設計(人道橋)	20

新設計基準による港湾構造物の設計(港湾事業のみ適用)

本歩掛は平成19年度、新規断面設計を行うものから適用し、港湾請負工事積算基準書(赤本)において、新歩掛が掲載されるまでとする。

尚、以下に記載してない検討事項歩掛は変更がないものであり、これまでどおりとする。

土質資料整理解析

1式当たり

	直接人件費						備考
	技師長	主任技師	技師(A)	技師(B)	技師(C)	技術員	
粘性土		0.7	1.1	0.7	1.1(人/本)	0.6(人/本)	

波の屈折(エネルギー平衡方程式)

1式当たり

	直接人件費						備考
	技師長	主任技師	技師(A)	技師(B)	技師(C)	技術員	
		0.5	1.6	3.3	2.4	3.4	

港内波浪変形解析(高山法)

1式当たり

	直接人件費						備考
	技師長	主任技師	技師(A)	技師(B)	技師(C)	技術員	
			0.5	0.5	0.5	1.0	

レベル1照査震度(基礎入力波形の設定) 微動観測による

1式当たり

	直接人件費						備考
	技師長	主任技師	技師(A)	技師(B)	技師(C)	技術員	
		1.1	3.3	6.6	4.7	1.0	

レベル1照査震度(照査用震度の設定) 次元地震応答解析FLIPによる

1本当たり

	直接人件費						備考
	技師長	主任技師	技師(A)	技師(B)	技師(C)	技術員	
		0.4	1.0	2.1	2.1	1.0	

円形すべり検討

1式当たり

	直接人件費						備考
	技師長	主任技師	技師(A)	技師(B)	技師(C)	技術員	
				0.3	1.0	0.8	

偏心傾斜荷重の検討

1式当たり

	直接人件費						備考
	技師長	主任技師	技師(A)	技師(B)	技師(C)	技術員	
				0.3	0.8	0.5	

地盤の地震対応・液状化の判定

1式当たり

	直接人件費						備考
	技師長	主任技師	技師(A)	技師(B)	技師(C)	技術員	
		0.5	1.0	1.9	1.7	0.7	

液状化対策工検討

1式当たり

	直接人件費						備考
	技師長	主任技師	技師(A)	技師(B)	技師(C)	技術員	
		0.6	1.3	2.8	2.9	1.5	

地盤改良工法(深層混合処理工)

1式当たり

	直接人件費						備考
	技師長	主任技師	技師(A)	技師(B)	技師(C)	技術員	
		0.7	1.9	5.1	4.8	3.1	

設計計算 防波堤

1断面当たり

	直接人件費						備考
	技師長	主任技師	技師(A)	技師(B)	技師(C)	技術員	
コンクリート単塊式			0.6	2.3	2.3	0.9	
方塊・直立消波ブロック式			0.6	2.5	2.5	1.1	
ケーソン式		0.6	1.6	4.4	3.0	3.0	
セルラー式		0.6	1.1	4.1	2.7	1.9	
組杭・カーテンウォール式		0.6	2.4	6.9	6.9	2.7	

断面比較等の対象割合は現行のままとする。

設計計算 けい船岸

1断面当たり

	直接人件費						備考
	技師長	主任技師	技師(A)	技師(B)	技師(C)	技術員	
コンクリート単塊式			0.6	0.6	2.6	1.1	
方塊式			0.6	2.9	2.9	1.4	
直立消波ブロック式			0.6	2.9	2.9	1.4	
L型ブロック式		0.6	1.0	5.7	3.0	2.5	
ケーソン式		0.6	1.5	4.7	4.3	3.7	
セルラー式		0.6	1.1	4.5	3.8	2.7	
棧橋式		0.7	1.9	5.7	5.3	3.3	
矢板式(控え)		0.7	1.7	5.7	4.6	2.9	
矢板式(自立)		0.7	1.0	5.1	3.8	1.1	

断面比較等の対象割合は現行のままとする。

設計計算 護岸

1断面当たり

	直接人件費						備考
	技師長	主任技師	技師(A)	技師(B)	技師(C)	技術員	
コンクリート単塊式			0.6	0.6	2.6	1.1	
方塊式			0.6	2.9	2.9	1.4	
直立消波ブロック式			0.6	2.9	2.9	1.4	
L型ブロック式		0.6	1.0	5.7	3.0	2.5	
ケーソン式		0.6	1.1	4.5	3.8	2.7	
矢板式(控え)		0.7	1.7	5.7	4.6	2.9	
矢板式(自立)		0.7	1.0	5.1	3.8	1.1	

断面比較等の対象割合は現行のままとする。

設計計算 地震応答変形照査二次元FLIP

1断面当たり

	直接人件費						備考
	技師長	主任技師	技師(A)	技師(B)	技師(C)	技術員	
重力式		2.4	5.5	10.0	10.9	3.7	
矢板式(控え)		2.4	6.3	10.8	11.7	4.0	
栈橋式(土留め;重力式)		2.5	7.5	11.7	13.3	3.7	
栈橋式(土留め;矢板式)		2.5	8.0	12.6	14.3	3.9	

上記表における追加検討断面は、1断面あたり基本の47%とする。

維持管理計画書作成 (外郭施設)

1式当たり

	直接人件費						備考
	技師長	主任技師	技師(A)	技師(B)	技師(C)	技術員	
重力式		1.0	2.0	4.6	5.0	3.4	
杭式		1.4	3.2	5.8	6.1	3.6	
浮防波堤		1.4	3.2	6.3	6.3	5.1	

維持管理計画書作成 (係留施設)

1式当たり

	直接人件費						備考
	技師長	主任技師	技師(A)	技師(B)	技師(C)	技術員	
重力式		1.0	2.4	5.9	6.0	4.5	
杭式		1.4	3.1	8.8	9.0	6.5	
矢板式		1.4	3.3	8.0	7.7	5.1	
浮栈橋		1.5	4.1	11.2	11.6	7.7	

維持管理計画書作成 (水域施設)

1式当たり

	直接人件費						備考
	技師長	主任技師	技師(A)	技師(B)	技師(C)	技術員	
泊地		0.9	1.6	2.6	3.2	2.2	

報告書作成

1式当たり

	直接人件費						備考
	技師長	主任技師	技師(A)	技師(B)	技師(C)	技術員	
		0.5	1.3	1.4	1.6	0.8	

照査

1式当たり

	直接人件費						備考
	技師長	主任技師	技師(A)	技師(B)	技師(C)	技術員	
防波堤		0.3	1.6	1.6			
岸壁・物揚場		0.5	1.9	1.8			
護岸		0.4	1.8	1.7			

参考資料 1 計算版数及び作図版数算定例(細部設計)

ケース
Aタイプ

計算版数 = (下表に示す)

作図版数 = 5

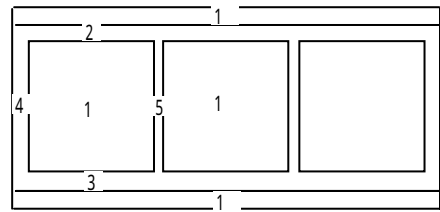
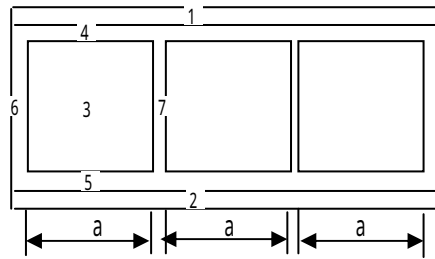
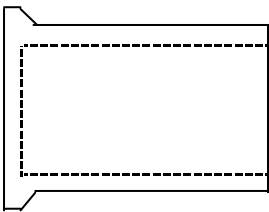

計算版数

限界状態設計法

	外郭施設	けい留施設
終局限界	7	7
使用限界	7	7
疲労限界	1タイプ	1タイプ

許容応力度法

計算版数	7
------	---

ケースン
Bタイプ

計算版数 = (下表に示す)

作図版数 = 6

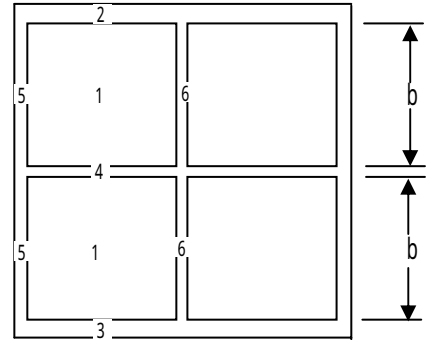
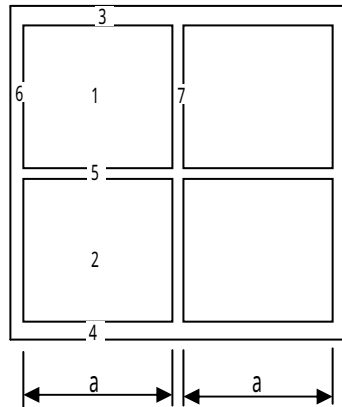
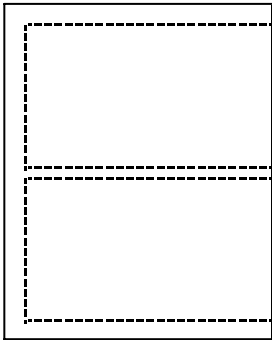

計算版数

限界状態設計法

	外郭施設	けい留施設
終局限界	7	7
使用限界	7	7
疲労限界	1タイプ	1タイプ

許容応力度法

計算版数	7
------	---

ケーソン
Cタイプ

計算版数 = (下表に示す)

作図版数 = 6

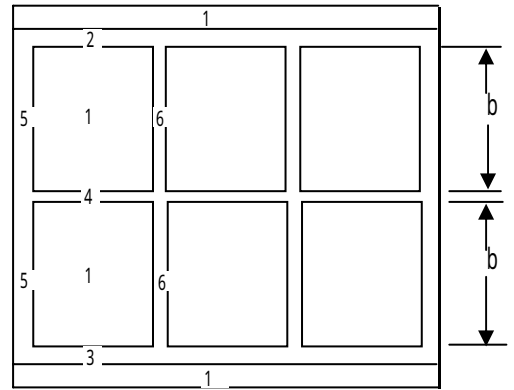
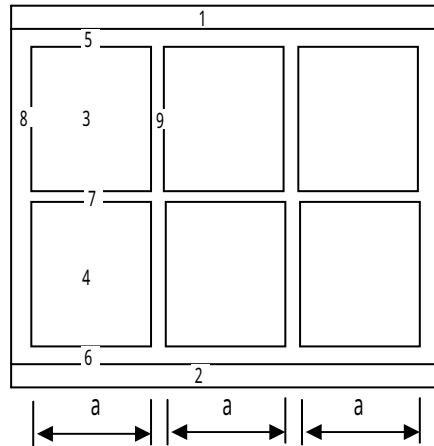
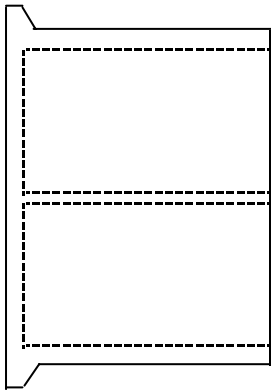

計算版数

限界状態設計法

	外郭施設	けい留施設
終局限界	9	9
使用限界	9	9
疲労限界	1タイプ	1タイプ

許容応力度法

計算版数	9
------	---

ケーソン
Dタイプ

計算版数 = (下表に示す)

作図版数 = 5

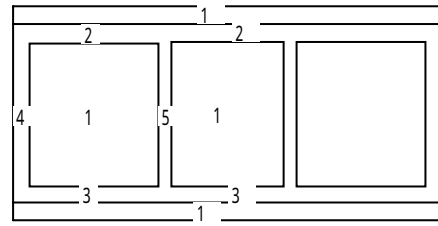
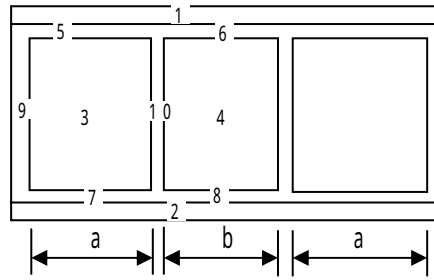
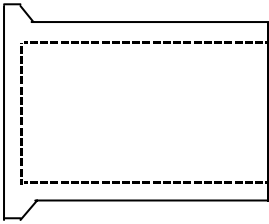

計算版数

限界状態設計法

	外郭施設	けい留施設
終局限界	10	10
使用限界	10	10
疲労限界	1タイプ	1タイプ

許容応力度法

計算版数	10
------	----

ケーソン
Eタイプ

計算版数 = (下表に示す)

作図版数 = 6

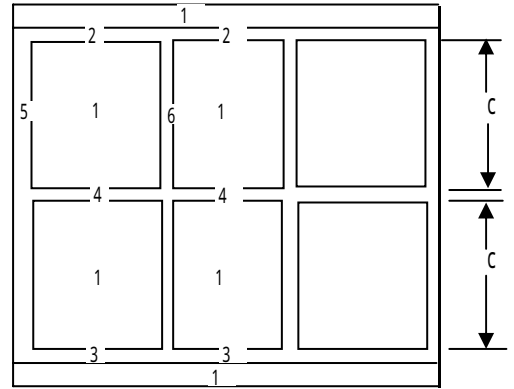
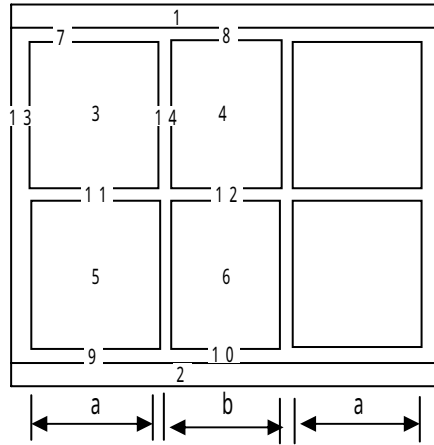
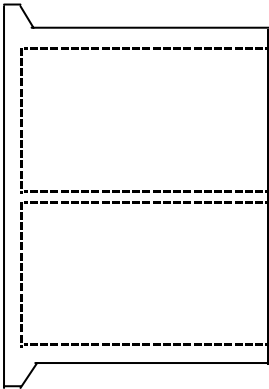

計算版数

限界状態設計法

	外郭施設	けい留施設
終局限界	14	14
使用限界	14	14
疲労限界	1タイプ	1タイプ

許容応力度法

計算版数	14
------	----

ケーソン
Fタイプ

計算版数 = (下表に示す)

作図版数 = 12

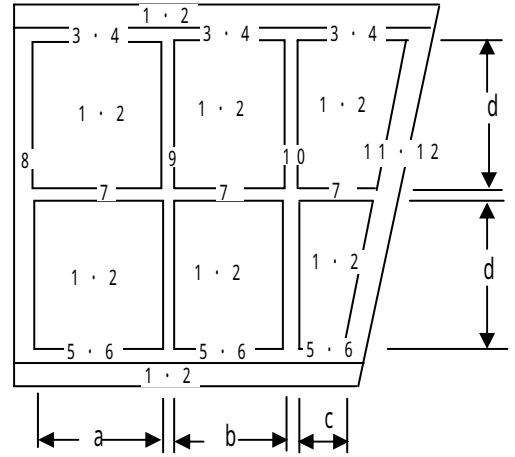
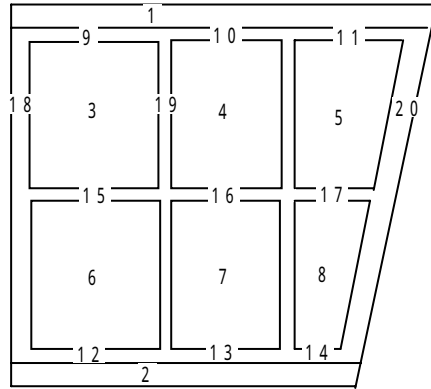
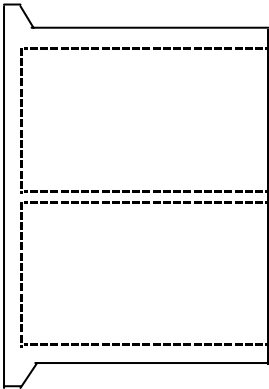

計算版数

限界状態設計法

	外郭施設	けい留施設
終局限界	20	20
使用限界	20	20
疲労限界	1タイプ	1タイプ

許容応力度法

計算版数	20
------	----

セルラーブロック
Aタイプ

計算版数 = (下表に示す)

作図版数 = 7

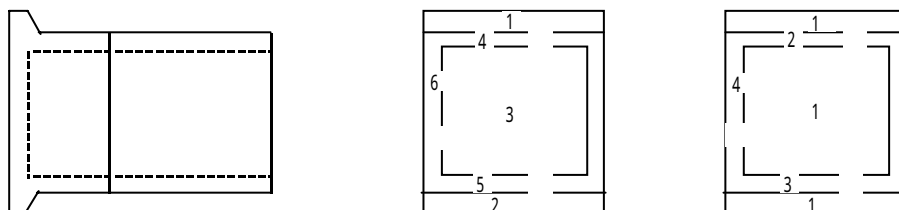

数字は2段目

計算版数

限界状態設計法

	外部施設	けい留施設
終局限界	9	9
使用限界	9	9
疲労限界	1タイプ	1タイプ

許容応力度法

計算版数	9
------	---

セルラーブロック
Bタイプ

計算版数 = (下表に示す)

作図版数 = 9

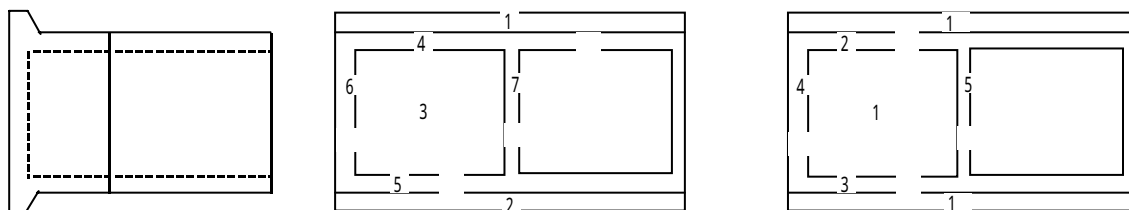

数字は2段目

底版が独立している場合においても同じ版数となる。

計算版数

限界状態設計法

	外部施設	けい留施設
終局限界	11	11
使用限界	11	11
疲労限界	1タイプ	1タイプ

許容応力度法

計算版数	11
------	----

セルラーブロック
Cタイプ

計算版数 = (下表に示す)

作図版数 = 10

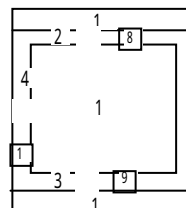
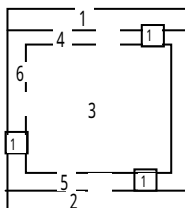
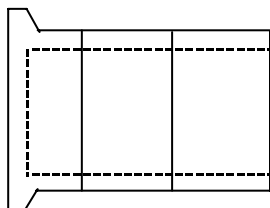

数字は2段目

数字は3段目

底版が独立している場合においても同じ版数となる。

計算版数

限界状態設計法

	外部施設	けい留施設
終局限界	12	12
使用限界	12	12
疲労限界	1タイプ	1タイプ

許容応力度法

計算版数	12
------	----

セルラーブロック
Dタイプ

計算版数 = (下表に示す)

作図版数 = 7

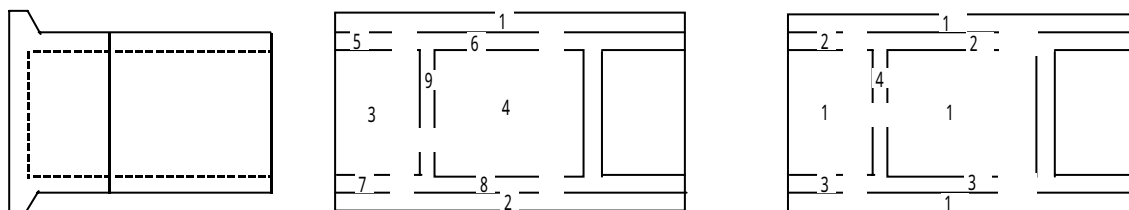

数字は2段目

計算版数

限界状態設計法

	外部施設	けい留施設
終局限界	14	14
使用限界	14	14
疲労限界	1タイプ	1タイプ

許容応力度法

計算版数	14
------	----

L型ブロック
Aタイプ (けい留施設)

計算版数 = 4

作図版数 = 3

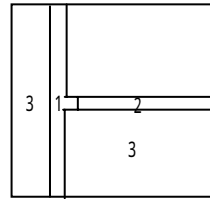
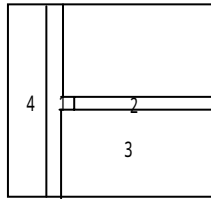

L型ブロック
Bタイプ (けい留施設)

計算版数 = 6

作図版数 = 3

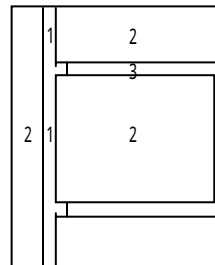
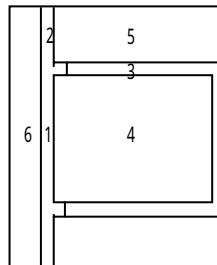

積算基準（単価・歩掛）

【建築・住宅編】

平成19年6月

工事費の積算基準及び単価の公表について（建築・住宅偏）

1. 総則

1-1. はじめに

本公表図書は、長崎県土木部まちづくり推進局建築課（以下「建築課」という。）及び長崎県土木部まちづくり推進局住宅課（以下「住宅課」という。）が発注する建築・電気設備・機械設備工事の積算基準のうち、独自に制定している基準及び独自調査により決定した単価を公表するものである。

1-2. 内容

1) 積算基準

建築課が適用している積算基準は以下の通り。

総括	長崎県公共建築工事積算基準
共通費	長崎県公共建築工事共通費積算基準
単価・歩掛	公共建築工事標準単価積算基準
数量	公共建築数量積算基準 公共建築設備数量積算基準

建築課が適用している積算基準のうち、総括の基準である「長崎県公共建築工事積算基準」及び共通費の基準である「長崎県公共建築工事共通費積算基準」については、建築課独自に制定している。また、単価・歩掛りの基準及び数量に関する基準は国が制定した基準を準用しており、これらの基準は既に公表されている。

したがって、本書には建築課が独自に制定した基準及び国が公表している基準の「市販公表図書」等を掲載している。

また、住宅課が採用している積算基準は以下の通り。

総括・共通費	公共住宅建築工事積算基準
単価・歩掛り	公共住宅屋外整備工事積算基準
数量	

住宅課が適用している積算基準は、国が制定した基準を準用しており、既に国において公表されている。したがって、本書には「市販公表図書」を公表している。

3) 単価

本書には、（財）経済調査会 発行の「月刊 積算資料」および（財）建設物価調査会 発行の「月刊 建設物価」（以下「市販公表単価表」という。）に掲載されていない単価について、独自に市場取引価格の実態を調査し、その結果を基に決定した単価を掲載している。

なお、生コンの単価の地域割は、「生コン単価地区割図」による。

1-3. その他

産業廃棄物処理価格（アスファルト塊、コンクリート塊、汚泥及び木材）、残土処分価格については、別途公表されている「産業廃棄物処理業者一覧表・

単価（A s C o）」、「木くず処理業者一覧表・単価」等を参照のこと。

「市販公表単価表」を発行している両団体【（財）経済調査会及び（財）建設物価調査会】の許可を受けずに、本図書と「市販公表単価表」の情報を複合させた単価表（電子媒体を含む）を作成し、これを第三者に販売することは、禁じられています。

本書の内容に関する質問は、原則として受け付けない。

本書は、平成19年6月1日以降に起工する工事から適用する。なお、年度途中で資材価格が著しく変動した場合、本書の単価を変更することもある。

2. 積算基準

2-1. 建築課が適用している積算基準

(総括)

積算基準名	市販公表図書等
長崎県公共建築工事積算基準 (平成19年6月)	(本書に掲載)

(共通費)

積算基準名	市販公表図書等
長崎県公共建築工事共通費積算基準 (平成17年4月)	(本書に掲載)

(単価・歩掛り)

積算基準名	市販公表図書等
公共建築工事標準単価積算基準 (平成19年度版)	公共建築工事積算基準(平成19年版) (発行) (財)建築コスト管理システム研究所 〒105-0003東京都港区西新橋3-19-14 TEL:03-3434-1530 FAX:03-3434-5476 国土交通省のホームページにも掲載

(数量)

積算基準名	市販公表図書等
公共建築数量積算基準 (平成18年度版)	公共建築工事積算基準(平成19年版) (発行) (財)建築コスト管理システム研究所 〒105-0003東京都港区西新橋3-19-14 TEL:03-3434-1530 FAX:03-3434-5476 国土交通省のホームページにも掲載
公共建築設備数量積算基準 (平成15年版)	

2-2. 住宅課が適用している積算基準

積算基準名	市販公表図書等
公共住宅建築工事積算基準 (平成16年度版)	公共住宅建築工事積算基準(平成16年度版) 公共住宅屋外整備工事積算基準(平成16年度版) (編集) 公共住宅事業者等連絡協議会 〒102-0084 東京都千代田区二番町4-5 TEL:03-5211-0584 FAX:03-5211-3168
公共住宅屋外整備工事積算基準 (平成16年度版)	

長崎県公共建築工事積算基準

平成 19 年 6 月

長崎県土木部まちづくり推進局建築課

長崎県公共建築工事積算基準

(目的)

第1 この基準は、長崎県の発注する公共建築工事を請負施工に付す場合において、予定価格のもととなる工事費内訳書に計上すべき当該工事の工事費(以下「工事費」という。)の積算について必要な事項を定め、もって工事費の適正な積算に資することを目的とする。

(工事費の種類及び区分)

第2 工事費の積算は、建築工事、電気設備工事、機械設備工事及び昇降機設備工事等の工事種別ごとに行う。工事費は、直接工事費、共通費及び消費税等相当額に区分して積算する。直接工事費については、設計図書の表示に従って各種目ごとに区分し、共通費については、離島調整費、共通仮設費、現場管理費及び一般管理費等に区分する。

(工事費の構成)

第3 工事費の構成は、次のとおりとする。

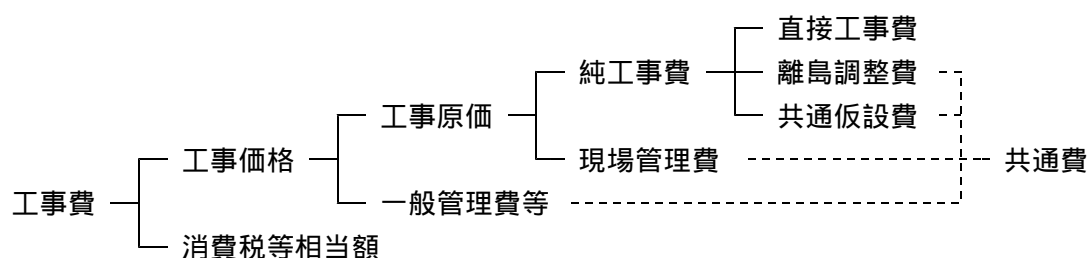

(工事費内訳書)

第4 工事費内訳書は、「公共建築工事内訳書標準書式」による。

(直接工事費)

第5 直接工事費は、工事目的物を造るために直接必要とする費用で、直接仮設に要する費用を含み、その算定は次に掲げる各項による。

(1) 算定の方法

算定方法は、次のイからハによる。

イ 材料価格及び機器類価格(以下「材料価格等」という。)に個別の数量を乗じて算定する。

ロ 単位施工面積あたりに必要な材料費、労務費、機械器具費等から構成された単価に数量を乗じて算定する。

ハ イ又はロによりがたい場合は、施工に必要となるすべての費用を「一式」として算定する。

(2) 単価及び価格

算定の方法に用いる単価及び価格については、「公共建築工事標準単価積算基準」による。

(3) 数量

算定の方法に用いる数量は、建築工事においては、「公共建築数量積算基準」、電気設備工事及び機械設備工事においては、「公共建築設備数量積算基準」による。

(共通費)

第6 共通費は、次の各項について算定するものとし、具体的な算定については「長崎県公共建築工事共通費積算基準」の定めによる。

(1) 離島調整費

離島調整費は、本土から離島までの材料、機械器具の運搬費（海上運搬費）、旅費及び交通等に要する費用とする。

(2) 共通仮設費

共通仮設費は、各工事種目に共通の仮設に要する費用とする。

(3) 現場管理費

現場管理費は、工事施工に当たり、工事現場を管理運営するために必要な費用で、共通仮設費以外の費用とする。

(4) 一般管理費等

一般管理費等は、工事施工に当たる受注者の継続運営に必要な費用で、一般管理費と付加利益からなる。

(消費税等相当額)

第7 消費税等相当額は、工事価格に消費税及び地方消費税相当分からなる税率を乗じて算定する。

(設計変更における工事費)

第7 設計変更における工事費は、当該変更対象の直接工事費を積算し、これに当該変更に係わる共通費を加えて得た額に、当初請負代金額を当初工事費内訳書記載の工事費で除した比率を乗じ、さらに消費税等相当額を加えて得た額とする。

附 則

この基準は、平成15年6月1日以降に起工する工事に適用する。

この基準は、平成19年6月1日以降に起工する工事に適用する。

長崎県公共建築工事共通費積算基準

平成 17 年 4 月

長崎県土木部まちづくり推進局建築課

長崎県公共建築工事共通費積算基準

1 共通費の区分と内容

共通費は、「離島調整費」、「共通仮設費」、「現場管理費」及び「一般管理費等」に区分し、それぞれ表 - 1、表 - 2、表 - 3 及び表 - 4 の内容と付加利益を一式として計上する。

ただし、共通費を算定する場合の直接工事費には、本設のための電力、水道等の各種負担金は含まないものとする。

表 - 1 離島調整費

項 目	内 容
海上運搬費	本土から離島までの材料、機械器具の運搬費
旅費等	本土から離島までの旅費及び交通等に要する費用

表 - 2 共通仮設費

項 目	内 容
準備費	敷地測量、敷地整理、道路占有料、仮設用借地料、その他の準備に要する費用
仮設建物費	監理事務所、現場事務所、倉庫、下小屋、宿舍、作業員施設等に要する費用
工事施設費	仮囲い、工事用道路、歩道構台、場内通信設備等の工事用施設に要する費用
環境安全費	安全標識、消火設備等の施設の設置、安全管理・合図等の要員、隣接物等の養生及び補償復旧に要する費用
動力用水光熱費	工事用電気設備及び工事用給排水設備に要する費用並びに工事用電気・水道料金等
屋外整理清掃費	屋外及び敷地周辺の跡片付け及びこれに伴う屋外発生材処分等並びに除雪に要する費用
機械器具費	共通的な工事用機械器具(測量機器、揚重機械器具、雑機械器具)に要する費用
その他	材料及び製品の品質管理試験に要する費用、その他上記のいずれの項目にも属さない費用

表 - 3 現場管理費

項 目	内 容
労務管理費	現場労働者及び現場雇用労働者の労務管理に要する費用 <ul style="list-style-type: none"> ・募集及び解散に要する費用 ・慰安、娯楽及び厚生に要する費用 ・純工事費に含まれない作業用具及び作業用被服等の費用 ・賃金以外の食事、通勤費等に要する費用 ・安全、衛生に要する費用及び研修訓練等に要する費用 ・労災保険法による給付以外に災害時に事業主が負担する費用
租税公課	工事契約書等の印紙代、申請書・謄抄本登記等の証紙代、固定資産税・自動車税等の租税公課、諸官公署手続き費用
保険料	火災保険、工事保険、自動車保険、組立保険、賠償責任保険及び法定外の労災保険の保険料
従業員給料手当	現場従業員及び現場雇用労働者の給与、諸手当(交通費、住宅手当等)及び賞与
施工図等作成費	施工図等を外注した場合の費用
退職金	現場従業員に対する退職給与引当金繰入額及び現場雇用労働者の退職金
法定福利費	現場従業員、現場労働者及び現場雇用労働者に関する労災保険料、雇用保険料、健康保険料及び厚生年金保険料の事業主負担額並びに建設業退職金

福利厚生費	共済制度に基づく事業主負担額 現場従業員に対する慰安、娯楽、厚生、貸与被服、健康診断、医療、慶弔見舞等に要する費用
事務用品費	事務用消耗品費、OA機器等の事務用備品費、新聞・図書・雑誌等の購入費、工事写真代等の費用
通信交通費	通信費、旅費及び交通費
補償費	工事施工に伴って通常発生する騒音、振動、濁水、工事用車両の通行等に対して、近隣の第三者に支払われる補償費。ただし、電波障害等に関する補償費を除く。
原価性経費	本来現場で処理すべき業務の一部を本店及び支店が処理した場合の経費の配賦額
配賦額	
その他	会議費、式典費、工事实績の登録等に要する費用、その他上記のいずれの項目にも属さない費用

表 - 4 一般管理費

項目	内容
役員報酬	取締役及び監査役に要する報酬
従業員給料手当	本店及び支店の従業員に対する給与、諸手当及び賞与(賞与引当金繰入額を含む。)
退職金	本店及び支店の役員及び従業員に対する退職金(退職給与引当金繰入額及び退職年金掛金を含む。)
法定福利費	本店及び支店の従業員に関する労災保険料、雇用保険料、健康保険料及び厚生年金保険料の事業主負担額
福利厚生費	本店及び支店の従業員に対する慰安、娯楽、貸与被服、医療、慶弔見舞等の福利厚生等に要する費用
維持修繕費	建物、機械、装置等の修繕維持費、倉庫物品の管理費等
事務用品費	事務用消耗品費、固定資産に計上しない事務用備品、新聞参考図書等の購入費
通信交通費	通信費、旅費及び交通費
動力用水光熱費	電力、水道、ガス等の費用
調査研究費	技術研究、開発等の費用
広告宣伝費	広告、公告又は宣伝に要する費用
交際費	得意先、来客等の接待、慶弔見舞等に要する費用
寄付金	社会福祉団体等に対する寄付
地代家賃	事務所、寮、社宅等の借地借家料
減価償却費	建物、車両、機械装置、事務用備品等の減価償却額
試験研究償却費	新製品又は新技術の研究のための特別に支出した費用の償却額
開発償却費	新技術又は新経営組織の採用、資源の開発並びに市場の開拓のため特別に支出した費用の償却額
租税公課	不動産取得税、固定資産税等の租税及び道路占有料その他の公課
保険料	火災保険その他の損害保険料
契約保証費	契約の保証に必要な費用
雑費	社内打合せの費用、諸団体会費等の上記のいずれの項目にも属さない費用

2 離島調整費の算定

(1) 離島調整費は、表 - 1 の内容について、費用を積み上げにより算定するか、過去の実績等に基づく直接工事費に対する比率(以下「離島調整費率」という。)により算定する。

なお、次の項目については、離島調整費の対象から除く。

杭
鉄骨材
生コンクリート
海上運搬費を計上している工事
解体工事

(2) 離島調整費率は、別表 - 1 によるものとし、原則として各値の最低値を採用する。
ただし、離島の離島（本土からの定期航路がない離島をいう。）の場合は、この限りではない。

(3) 杭、杭打ち機械、鉄骨材、その他離島で調達できない特殊な機械の海上運搬費は別途工種ごとに直接工事費に計上する。

3 共通仮設費の算定

(1) 共通仮設費は、表 - 2 の内容について、費用を積み上げにより算定するか、過去の実績等に基づく直接工事費に対する比率（以下「共通仮設費率」という。）により算定する。

(2) 共通仮設費率は、別表 - 2 から別表 - 8 によるものとする。
なお、共通仮設費率に含まれない内容については、必要に応じ別途積み上げにより算定して加算する。

(3) 当該共通仮設費率に含まれる内容は表 - 5 及び表 - 6 とする。

表 - 5 建築工事の共通仮設費率に含む内容

項 目	内 容
準 備 費	敷地整理（新嘗の場合）、その他の準備に要する費用
仮 設 建 物 費	監理事務所（敷地内）、現場事務所（敷地内）、倉庫、下小屋、作業員施設等に要する費用。ただし、設計図書によるイメージアップ費用を除く。
工 事 施 設 費	場内通信設備等の工事用施設に要する費用。ただし、設計図書によるイメージアップ費用を除く。
環 境 安 全 費	安全標識、消火設備等の施設の設置、隣接物等の養生及び補償復旧に要する費用
動力用水光熱費	工事用電気設備及び工事用給排水設備に要する費用並びに工事用電気・水道料金等
屋外整理清掃費	屋外及び敷地周辺の跡片付け及びこれに伴う屋外発生材処分等に要する費用
機 械 器 具 費	測量機器及び雑機械器具に要する費用
そ の 他	コンクリートの圧縮試験費、鉄筋の圧接試験費、その他上記のいずれの項目にも属さないもののうち軽微なものの費用

表 - 6 電気設備工事、機械設備工事及び昇降機設備工事の共通仮設費率に含む内容

項 目	内 容
準 備 費	その他の準備に要する費用
仮 設 建 物 費	現場事務所（敷地内）、倉庫、下小屋、作業員施設等に要する費用。ただし、設計図書によるイメージアップ費用を除く。
工 事 施 設 費	場内通信設備等の工事用施設に要する費用。ただし、設計図書によるイメージアップ費用を除く。
環 境 安 全 費	安全標識、消火設備等の施設の設置に要する費用
動力用水光熱費	工事用電気設備及び工事用給排水設備に要する費用並びに工事用電気・水

屋外整理清掃費	道料金等。 屋外及び敷地周辺の跡片付け及びこれに伴う屋外発生材処分等に要する費用
機械器具費	測量機器及び雑機械器具に要する費用
その他の	上記のいずれの項目にも属さないもののうち軽微なものの費用

(4) 建築工事の発注において、鉄骨造及び鉄骨鉄筋コンクリート造の主体構造物に係わる鉄骨工事については、共通仮設費率の補正を行う。

(5) 建築工事、電気設備工事及び機械設備工事の発注において、通常の建物本体工事(以下「一般工事」という。)に、通常の建物本体工事に含まれない表 - 7 に示す工事等(以下「その他工事」という。)を含ませて発注する場合、別途共通仮設費を算定する。

表 - 7 その他工事

建築工事	特殊な室内装備品(家具、書架及び実験台の類)工事、造園工事、舗装及び取り壊し工事
電気設備工事	電波障害防除設備工事
機械設備工事	さく井設備工事 し尿浄化槽設備工事(現場施工型)

(6) その他工事を単独で発注する場合並びに電気設備工事及び機械設備工事の発注において、労務費の比率が著しく少ない工事を発注する場合は、別途共通仮設費を算定する。

(7) 設計変更における共通仮設費については、共通仮設費を積み上げにより算定した場合は設計変更においても積み上げにより算定し、比率により算定した場合は、設計変更においても比率により算定する。

この場合の共通仮設費は、設計変更の内容を当初発注工事内に含めた場合の共通仮設費を求め、当初発注工事の共通仮設費を控除した額とする。

(8) 本来一体とすべき同一建築物又は同一敷地内の工事を分割して発注し、新規に発注する工事(以下「後工事」という。)を現に施工中の工事の受注者と随意契約しようとする場合の共通仮設費は、契約済みのすべての工事(以下「前工事」という。)と後工事を一括して発注したとして算定した共通仮設費の額から、前工事の共通仮設費の額を控除した額とする。

4 現場管理費の算定

(1) 現場管理費は、表 - 3 の内容について、費用を積み上げにより算定するか、過去の実績等に基づく純工事費に対する比率(以下「現場管理費率」という。)により算定する。

(2) 現場管理費率は、別表 - 9 から別表 - 15 によるものとする。

なお、現場管理費率に含まれない特記事項については、別途積み上げにより算定して加算する。

(3) 現場管理費率に含まれる内容は表 - 3 による。

(4) 建築工事の発注において、鉄骨造及び鉄骨鉄筋コンクリート造の主体構造物に係わる鉄骨工事については、現場管理費率の補正を行う。

- (5) 建築工事、電気設備工事及び機械設備工事の発注において、一般工事にその他工事を含ませて発注する場合、別途現場管理費を算定する。
- (6) その他工事を単独で発注する場合並びに電気設備工事及び機械設備工事の発注において、労務費の比率が著しく少ない工事を発注する場合は、別途現場管理費を算定する。
- (7) 設計変更における現場管理費については、現場管理費を積み上げにより算定した場合は設計変更においても積み上げにより算定し、比率により算定した場合は設計変更においても比率により算定する。
この場合の現場管理費は、設計変更の内容を当初発注工事内に含めた場合の現場管理費を求め、当初発注工事の現場管理費を控除した額とする。
- (8) 本来一体とすべき同一建築物又は同一敷地内の工事を分割して発注し、後工事を現に施工中の工事の受注者と随意契約しようとする場合の現場管理費は、前工事と後工事を一括して発注したとして算定した現場管理費の額から、前工事の現場管理費の額を控除した額とする。

5 一般管理費等の算定

- (1) 一般管理費等は、表 - 4 の内容と付加利益について、工事原価に対する比率により算定する。なお、契約保証費については、必要に応じて別途加算する。
- (2) 一般管理費等率は、別表 - 16 から別表 - 18 による。
- (3) その他工事を単独で発注する場合並びに電気設備工事及び機械設備工事の発注において、労務費の比率が著しく少ない工事を発注する場合は、別途一般管理費等を算定する。
- (4) 設計変更における一般管理費等については、設計変更の内容を当初発注工事内に含めたとした場合の一般管理費等を求め、当初発注工事の一般管理費等を控除した額とする。
ただし、設計変更については契約保証費にかかる補正は行わない。
- (5) 本来一体とすべき同一建築物又は同一敷地内の工事を分割して発注し、後工事を現に施工中の工事の受注者と随意契約しようとする場合の一般管理費等は、前工事と後工事を一括して発注したとして算定した一般管理費等の額から、前工事の一般管理費等の額を控除した額とする。

付則 この基準は、平成15年6月1日以降に起工する工事に適用する。
この基準は、平成17年4月1日以降に入札執行する工事に適用する。

別表 - 1 離島調整費率

郊外近郊の島	五島	壱岐	対馬
0.5 ~ 2.0 %	3.5 ~ 7.0 %	3.0 ~ 6.0 %	4.5 ~ 8.0 %

別表 - 2 共通仮設費率(新営建築工事)

直接工事費	1千万円以下	1千万円を超え50億円以下	50億円を超える
共通仮設費率	4.14 %	共通仮設費率算定式により算定された率	3.73 %
算定式 $K r = 4.83 \times P^{-0.0168}$ ただし、K r : 共通仮設費率(%) P : 直接工事費(千円) 注1 . 本表の共通仮設費率は、一般的な市街地が施工場所の場合の比率である。 注2 . K r の値は、小数点以下3位を四捨五入して2位止めとする。			

別表 - 3 共通仮設費率(改修建築工事)

共通仮設費率	3.46 %
--------	--------

別表 - 4 共通仮設費率(新営電気設備工事)

直接工事費	3百万円以下	3百万円を超え30億円以下	30億円を超える
共通仮設費率	4.03 %	共通仮設費率算定式により算定された率	3.34 %
算定式 $K r = 5.02 \times P^{-0.0273}$ ただし、K r : 共通仮設費率(%) P : 直接工事費(千円) 注1 . 本表の共通仮設費率は、一般的な市街地が施工場所の場合の比率である。 注2 . K r の値は、小数点以下3位を四捨五入して2位止めとする。			

別表 - 5 共通仮設費率(改修電気設備工事)

直接工事費	3百万円以下	3百万円を超え3億円以下	3億円を超える
共通仮設費率	3.88 %	共通仮設費率算定式により算定された率	2.03 %
算定式 $K r = 11.93 \times P^{-0.1404}$ ただし、K r : 共通仮設費率(%) P : 直接工事費(千円) 注1 . 本表の共通仮設費率は、一般的な市街地が施工場所の場合の比率である。 注2 . K r の値は、小数点以下3位を四捨五入して2位止めとする。			

別表 - 6 共通仮設費率(新営機械設備工事)

直接工事費	3百万円以下	3百万円を超え30億円以下	30億円を超える
共通仮設費率	3.99 %	共通仮設費率算定式により算定された率	3.58 %
算定式 $K r = 4.53 \times P^{-0.0158}$ ただし、K r : 共通仮設費率(%) P : 直接工事費(千円) 注1 . 本表の共通仮設費率は、一般的な市街地が施工場所の場合の比率である。 注2 . K r の値は、小数点以下3位を四捨五入して2位止めとする。			

別表 - 7 共通仮設費率 (改修機械設備工事)

直接工事費	3百万円以下	3百万円を超え3億円以下	3億円を超える
共通仮設費率	3.67%	共通仮設費率算定式により算定された率	2.67%
算定式 $K_r = 6.39 \times P^{-0.0691}$ ただし、 K_r : 共通仮設費率 (%) P : 直接工事費 (千円) 注1 . 本表の共通仮設費率は、一般的な市街地が施工場所の場合の比率である。 注2 . K_r の値は、小数点以下3位を四捨五入して2位止めとする。			

別表 - 8 共通仮設費率 (昇降機設備工事)

直接工事費	1千万円以下	1千万円を超え5億円以下	5億円を超える
共通仮設費率	3.08%	共通仮設費率算定式により算定された率	2.07%
算定式 $K_r = 7.89 \times P^{-0.1021}$ ただし、 K_r : 共通仮設費率 (%) P : 直接工事費 (千円) 注1 . 本表の共通仮設費率は、一般的な市街地が施工場所の場合の比率である。 注2 . K_r の値は、小数点以下3位を四捨五入して2位止めとする。			

別表 - 9 現場管理費率 (新営建築工事)

純工事費	1千万円以下	1千万円を超え50億円以下	50億円を超える
現場管理費率	10.65%	現場管理費率算定式により算定された率	7.15%
算定式 $J_o = 19.20 \times N_p^{-0.0640}$ ただし、 J_o : 現場管理費率 (%) N_p : 純工事費 (千円) 注1 . 本表の現場管理費率は、一般的な市街地が施工場所の場合の比率である。 注2 . J_o の値は、小数点以下3位を四捨五入して2位止めとする。			

別表 - 10 現場管理費率 (改修建築工事)

純工事費	3百万円以下	3百万円を超え5億円以下	5億円を超える
現場管理費率	15.94%	現場管理費率算定式により算定された率	6.39%
算定式 $J_o = 66.54 \times N_p^{-0.1785}$ ただし、 J_o : 現場管理費率 (%) N_p : 純工事費 (千円) 注1 . 本表の現場管理費率は、一般的な市街地が施工場所の場合の比率である。 注2 . J_o の値は、小数点以下3位を四捨五入して2位止めとする。			

別表 - 11 現場管理費率 (新営電気設備工事)

純工事費	3百万円以下	3百万円を超え30億円以下	30億円を超える
現場管理費率	21.24%	現場管理費率算定式により算定された率	7.81%
算定式 $J_o = 67.75 \times N_p^{-0.1449}$ ただし、 J_o : 現場管理費率 (%) N_p : 純工事費 (千円) 注1 . 本表の現場管理費率は、一般的な市街地が施工場所の場合の比率である。 注2 . J_o の値は、小数点以下3位を四捨五入して2位止めとする。			

別表 - 12 現場管理費率 (改修電気設備工事)

純工事費	3百万円以下	3百万円を超え3億円以下	3億円を超える
現場管理費率	20.37%	現場管理費率算定式により算定された率	7.42%
算定式 $J_o = 117.91 \times N_p^{-0.2193}$ ただし、 J_o : 現場管理費率 (%) N_p : 純工事費(千円) 注1 . 本表の現場管理費率は、一般的な市街地が施工場所の場合の比率である。 注2 . J_o の値は、小数点以下3位を四捨五入して2位止めとする。			

別表 - 13 現場管理費率 (新営機械設備工事)

純工事費	3百万円以下	3百万円を超え30億円以下	30億円を超える
現場管理費率	17.98%	現場管理費率算定式により算定された率	6.59%
算定式 $J_o = 57.59 \times N_p^{-0.1454}$ ただし、 J_o : 現場管理費率 (%) N_p : 純工事費(千円) 注1 . 本表の現場管理費率は、一般的な市街地が施工場所の場合の比率である。 注2 . J_o の値は、小数点以下3位を四捨五入して2位止めとする。			

別表 - 14 現場管理費率 (改修機械設備工事)

純工事費	3百万円以下	3百万円を超え3億円以下	3億円を超える
現場管理費率	18.34%	現場管理費率算定式により算定された率	6.04%
算定式 $J_o = 126.63 \times N_p^{-0.2413}$ ただし、 J_o : 現場管理費率 (%) N_p : 純工事費(千円) 注1 . 本表の現場管理費率は、一般的な市街地が施工場所の場合の比率である。 注2 . J_o の値は、小数点以下3位を四捨五入して2位止めとする。			

別表 - 15 現場管理費率 (昇降機設備工事)

純工事費	1千万円以下	1千万円を超え5億円以下	5億円を超える
現場管理費率	3.98%	現場管理費率算定式により算定された率	2.26%
算定式 $J_o = 15.10 \times N_p^{-0.1449}$ ただし、 J_o : 現場管理費率 (%) N_p : 純工事費(千円) 注1 . 本表の現場管理費率は、一般的な市街地が施工場所の場合の比率である。 注2 . J_o の値は、小数点以下3位を四捨五入して2位止めとする。			

別表 - 16 一般管理費等率 (建築工事)

工事原価	5百万円以下	5百万円を超え30億円以下	30億円を超える
一般管理費等率	11.26%	一般管理費等率算定式により算定された率	8.41%
算定式 $G_p = 15.065 - 1.028 \times \log(C_p)$ ただし、 G_p : 一般管理費等率 (%) C_p : 工事原価(千円) 注1 . G_p の値は、小数点以下3位を四捨五入して2位止めとする。			

別表 - 17 一般管理費等率 (電気設備工事)

工事原価	3百万円以下	3百万円を超え 20 億円以下	20 億円を超える
一般管理費等率	11.80%	一般管理費等率算定式により算定された率	7.35%
算定式 $G_p = 17.286 - 1.577 \times \log(C_p)$ ただし、 G_p : 一般管理費等率(%) C_p : 工事原価(千円) 注1. G_p の値は、小数点以下3位を四捨五入して2位止めとする。			

別表 - 18 一般管理費等率 (機械設備工事、昇降機設備工事)

工事原価	3百万円以下	3百万円を超え 20 億円以下	20 億円を超える
一般管理費等率	11.20%	一般管理費等率算定式により算定された率	7.52%
算定式 $G_p = 15.741 - 1.305 \times \log(C_p)$ ただし、 G_p : 一般管理費等率(%) C_p : 工事原価(千円) 注1. G_p の値は、小数点以下3位を四捨五入して2位止めとする。			

平成19年度単価の公表

建築工事

平成19年 6月

長崎県土木部建築課

生コン単価地区割り図

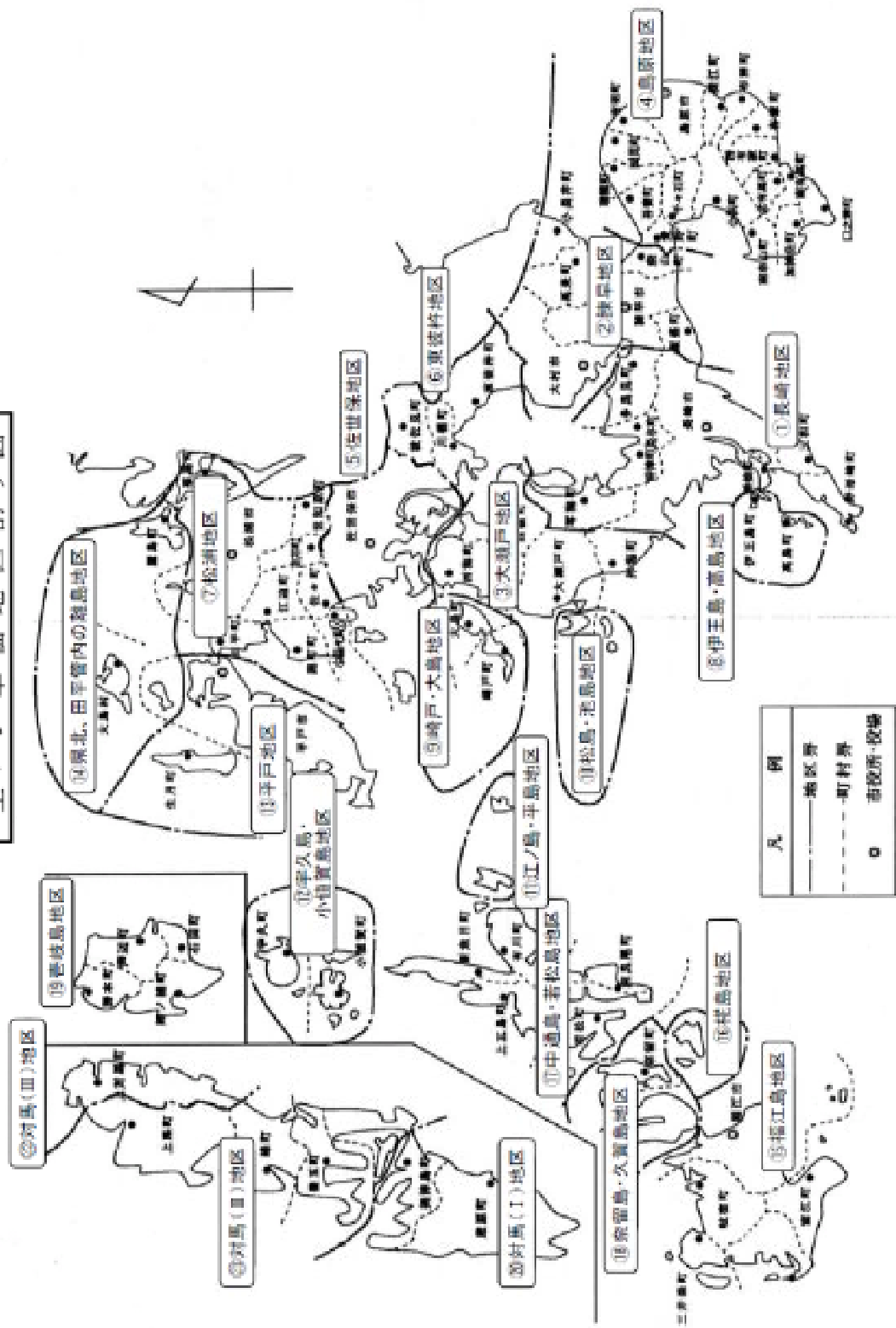

生コン単価地区割

地 区	該当市町村
長崎地区	長崎市(旧伊王島、旧高島町、旧外海町を除く) 長与町 時津町 諫早市(旧多良見町のみ)
諫早地区	諫早市(多良見町を除く) 大村市
大瀬戸地区	西海市(旧崎戸町・旧大島町を除く) 長崎市(旧外海町のみ)
島原地区	島原市 雲仙市 南島原市
佐世保地区	佐世保市(旧吉井町・旧世知原町・旧小佐々町・旧宇久町を除く)
東彼杵地区	東彼杵郡(東彼杵町 川棚町 波佐見町)
松浦地区	松浦市 北松浦郡(江迎町 鹿町町 佐々町) 佐世保市(旧吉井町・旧世知原町・小佐々町のみ) 平戸市(旧田平町のみ)
伊王島・高島地区	長崎市(旧伊王島町 旧高島町のみ)
崎戸・大島地区	西海市(旧崎戸町・旧大島町のみ)
松島・池島地区	
江ノ島・平島地区	
宇久島・小値賀島	佐世保市(旧宇久町のみ) 小値賀町
平戸地区	平戸市(旧平戸市・旧生月町のみ)
県北田平地区の離島	松浦市(旧鷹島町のみ) 平戸市(旧大島村のみ) 佐世保市(黒島、高島のみ)
福江島	
椛島	
中通島・若松島	
奈留島・久賀島	
壱岐島	
対馬()	対馬市(旧巖原町 旧美津島町万関橋以南)
⑳ 対馬()	対馬市(旧美津島町万関橋以北、旧豊玉町、旧峰町、旧上県町)
㉑ 対馬()	対馬市(旧上対馬町)

平成19年度特別調査単価(建築工事)

項目	規格		単位	単価
建築用生コンクリート価格(普通セメント)	長崎	18-12-20	m ³	*****
建築用生コンクリート価格(普通セメント)	長崎	18-15-20	m ³	*****
建築用生コンクリート価格(普通セメント)	長崎	18-18-20	m ³	*****
建築用生コンクリート価格(普通セメント)	長崎	21-12-20	m ³	*****
建築用生コンクリート価格(普通セメント)	長崎	21-15-20	m ³	*****
建築用生コンクリート価格(普通セメント)	長崎	21-18-20	m ³	*****
建築用生コンクリート価格(普通セメント)	長崎	21-21-20	m ³	*****
建築用生コンクリート価格(普通セメント)	長崎	24-12-20	m ³	*****
建築用生コンクリート価格(普通セメント)	長崎	24-15-20	m ³	*****
建築用生コンクリート価格(普通セメント)	長崎	24-18-20	m ³	*****
建築用生コンクリート価格(普通セメント)	長崎	24-21-20	m ³	*****
建築用生コンクリート価格(普通セメント)	長崎	27-12-20	m ³	*****
建築用生コンクリート価格(普通セメント)	長崎	27-15-20	m ³	*****
建築用生コンクリート価格(普通セメント)	長崎	27-18-20	m ³	*****
建築用生コンクリート価格(普通セメント)	長崎	27-21-20	m ³	*****
建築用生コンクリート価格(普通セメント)	長崎	30-12-20	m ³	*****
建築用生コンクリート価格(普通セメント)	長崎	30-15-20	m ³	*****
建築用生コンクリート価格(普通セメント)	長崎	30-18-20	m ³	*****
建築用生コンクリート価格(普通セメント)	長崎	30-21-20	m ³	*****
建築用生コンクリート価格(普通セメント)	諫早	18-12-20	m ³	*****
建築用生コンクリート価格(普通セメント)	諫早	18-15-20	m ³	*****
建築用生コンクリート価格(普通セメント)	諫早	18-18-20	m ³	*****
建築用生コンクリート価格(普通セメント)	諫早	21-12-20	m ³	*****
建築用生コンクリート価格(普通セメント)	諫早	21-15-20	m ³	*****

平成19年度特別調査単価(建築工事)

項目	規格		単位	単価
建築用生コンクリート価格(普通セメント)	諫早	21-18-20	m ³	*****
建築用生コンクリート価格(普通セメント)	諫早	21-21-20	m ³	*****
建築用生コンクリート価格(普通セメント)	諫早	24-12-20	m ³	*****
建築用生コンクリート価格(普通セメント)	諫早	24-15-20	m ³	*****
建築用生コンクリート価格(普通セメント)	諫早	24-18-20	m ³	*****
建築用生コンクリート価格(普通セメント)	諫早	24-21-20	m ³	*****
建築用生コンクリート価格(普通セメント)	諫早	27-12-20	m ³	*****
建築用生コンクリート価格(普通セメント)	諫早	27-15-20	m ³	*****
建築用生コンクリート価格(普通セメント)	諫早	27-18-20	m ³	*****
建築用生コンクリート価格(普通セメント)	諫早	27-21-20	m ³	*****
建築用生コンクリート価格(普通セメント)	諫早	30-12-20	m ³	*****
建築用生コンクリート価格(普通セメント)	諫早	30-15-20	m ³	*****
建築用生コンクリート価格(普通セメント)	諫早	30-18-20	m ³	*****
建築用生コンクリート価格(普通セメント)	諫早	30-21-20	m ³	*****
建築用生コンクリート価格(普通セメント)	大瀬戸	18-12-20	m ³	10,300
建築用生コンクリート価格(普通セメント)	大瀬戸	18-15-20	m ³	10,400
建築用生コンクリート価格(普通セメント)	大瀬戸	18-18-20	m ³	10,550
建築用生コンクリート価格(普通セメント)	大瀬戸	21-12-20	m ³	10,800
建築用生コンクリート価格(普通セメント)	大瀬戸	21-15-20	m ³	10,900
建築用生コンクリート価格(普通セメント)	大瀬戸	21-18-20	m ³	11,100
建築用生コンクリート価格(普通セメント)	大瀬戸	21-21-20	m ³	11,250
建築用生コンクリート価格(普通セメント)	大瀬戸	24-12-20	m ³	11,200
建築用生コンクリート価格(普通セメント)	大瀬戸	24-15-20	m ³	11,300
建築用生コンクリート価格(普通セメント)	大瀬戸	24-18-20	m ³	11,500

平成19年度特別調査単価(建築工事)

項目	規 格	単 位	単 価
建築用生コンクリート価格(普通セメント)	大瀬戸 24-21-20	m ³	11,650
建築用生コンクリート価格(普通セメント)	大瀬戸 27-12-20	m ³	11,500
建築用生コンクリート価格(普通セメント)	大瀬戸 27-15-20	m ³	11,700
建築用生コンクリート価格(普通セメント)	大瀬戸 27-18-20	m ³	11,900
建築用生コンクリート価格(普通セメント)	大瀬戸 27-21-20	m ³	12,200
建築用生コンクリート価格(普通セメント)	大瀬戸 30-12-20	m ³	12,050
建築用生コンクリート価格(普通セメント)	大瀬戸 30-15-20	m ³	12,250
建築用生コンクリート価格(普通セメント)	大瀬戸 30-18-20	m ³	12,450
建築用生コンクリート価格(普通セメント)	大瀬戸 30-21-20	m ³	12,750
建築用生コンクリート価格(普通セメント)	島原 18-12-20	m ³	*****
建築用生コンクリート価格(普通セメント)	島原 18-15-20	m ³	*****
建築用生コンクリート価格(普通セメント)	島原 18-18-20	m ³	*****
建築用生コンクリート価格(普通セメント)	島原 21-12-20	m ³	*****
建築用生コンクリート価格(普通セメント)	島原 21-15-20	m ³	*****
建築用生コンクリート価格(普通セメント)	島原 21-18-20	m ³	*****
建築用生コンクリート価格(普通セメント)	島原 21-21-20	m ³	*****
建築用生コンクリート価格(普通セメント)	島原 24-12-20	m ³	*****
建築用生コンクリート価格(普通セメント)	島原 24-15-20	m ³	*****
建築用生コンクリート価格(普通セメント)	島原 24-18-20	m ³	*****
建築用生コンクリート価格(普通セメント)	島原 24-21-20	m ³	*****
建築用生コンクリート価格(普通セメント)	島原 27-12-20	m ³	*****
建築用生コンクリート価格(普通セメント)	島原 27-15-20	m ³	*****
建築用生コンクリート価格(普通セメント)	島原 27-18-20	m ³	*****
建築用生コンクリート価格(普通セメント)	島原 27-21-20	m ³	*****

平成19年度特別調査単価(建築工事)

項目	規 格		単位	単 価
建築用生コンクリート価格(普通セメント)	島原	30-12-20	m ³	*****
建築用生コンクリート価格(普通セメント)	島原	30-15-20	m ³	*****
建築用生コンクリート価格(普通セメント)	島原	30-18-20	m ³	*****
建築用生コンクリート価格(普通セメント)	島原	30-21-20	m ³	*****
建築用生コンクリート価格(普通セメント)	佐世保	18-12-20	m ³	*****
建築用生コンクリート価格(普通セメント)	佐世保	18-15-20	m ³	*****
建築用生コンクリート価格(普通セメント)	佐世保	18-18-20	m ³	*****
建築用生コンクリート価格(普通セメント)	佐世保	21-12-20	m ³	*****
建築用生コンクリート価格(普通セメント)	佐世保	21-15-20	m ³	*****
建築用生コンクリート価格(普通セメント)	佐世保	21-18-20	m ³	*****
建築用生コンクリート価格(普通セメント)	佐世保	21-21-20	m ³	*****
建築用生コンクリート価格(普通セメント)	佐世保	24-12-20	m ³	*****
建築用生コンクリート価格(普通セメント)	佐世保	24-15-20	m ³	*****
建築用生コンクリート価格(普通セメント)	佐世保	24-18-20	m ³	*****
建築用生コンクリート価格(普通セメント)	佐世保	24-21-20	m ³	*****
建築用生コンクリート価格(普通セメント)	佐世保	27-12-20	m ³	*****
建築用生コンクリート価格(普通セメント)	佐世保	27-15-20	m ³	*****
建築用生コンクリート価格(普通セメント)	佐世保	27-18-20	m ³	*****
建築用生コンクリート価格(普通セメント)	佐世保	27-21-20	m ³	*****
建築用生コンクリート価格(普通セメント)	佐世保	30-12-20	m ³	*****
建築用生コンクリート価格(普通セメント)	佐世保	30-15-20	m ³	*****
建築用生コンクリート価格(普通セメント)	佐世保	30-18-20	m ³	*****
建築用生コンクリート価格(普通セメント)	佐世保	30-21-20	m ³	*****
建築用生コンクリート価格(普通セメント)	東彼杵	18-12-20	m ³	10,000

平成19年度特別調査単価(建築工事)

項目	規格	単位	単価
建築用生コンクリート価格(普通セメント)	東彼杵 18-15-20	m ³	10,100
建築用生コンクリート価格(普通セメント)	東彼杵 18-18-20	m ³	10,250
建築用生コンクリート価格(普通セメント)	東彼杵 21-12-20	m ³	10,500
建築用生コンクリート価格(普通セメント)	東彼杵 21-15-20	m ³	10,600
建築用生コンクリート価格(普通セメント)	東彼杵 21-18-20	m ³	10,800
建築用生コンクリート価格(普通セメント)	東彼杵 21-21-20	m ³	10,950
建築用生コンクリート価格(普通セメント)	東彼杵 24-12-20	m ³	10,900
建築用生コンクリート価格(普通セメント)	東彼杵 24-15-20	m ³	11,000
建築用生コンクリート価格(普通セメント)	東彼杵 24-18-20	m ³	11,200
建築用生コンクリート価格(普通セメント)	東彼杵 24-21-20	m ³	11,350
建築用生コンクリート価格(普通セメント)	東彼杵 27-12-20	m ³	11,200
建築用生コンクリート価格(普通セメント)	東彼杵 27-15-20	m ³	11,400
建築用生コンクリート価格(普通セメント)	東彼杵 27-18-20	m ³	11,600
建築用生コンクリート価格(普通セメント)	東彼杵 27-21-20	m ³	11,900
建築用生コンクリート価格(普通セメント)	東彼杵 30-12-20	m ³	11,750
建築用生コンクリート価格(普通セメント)	東彼杵 30-15-20	m ³	11,950
建築用生コンクリート価格(普通セメント)	東彼杵 30-18-20	m ³	12,150
建築用生コンクリート価格(普通セメント)	東彼杵 30-21-20	m ³	12,450
建築用生コンクリート価格(普通セメント)	松浦 18-12-20	m ³	10,500
建築用生コンクリート価格(普通セメント)	松浦 18-15-20	m ³	10,600
建築用生コンクリート価格(普通セメント)	松浦 18-18-20	m ³	10,750
建築用生コンクリート価格(普通セメント)	松浦 21-12-20	m ³	11,000
建築用生コンクリート価格(普通セメント)	松浦 21-15-20	m ³	11,100
建築用生コンクリート価格(普通セメント)	松浦 21-18-20	m ³	11,300

平成19年度特別調査単価(建築工事)

項目	規格	単位	単価
建築用生コンクリート価格(普通セメント)	松浦 21-21-20	m ³	11,450
建築用生コンクリート価格(普通セメント)	松浦 24-12-20	m ³	11,400
建築用生コンクリート価格(普通セメント)	松浦 24-15-20	m ³	11,500
建築用生コンクリート価格(普通セメント)	松浦 24-18-20	m ³	11,700
建築用生コンクリート価格(普通セメント)	松浦 24-21-20	m ³	11,850
建築用生コンクリート価格(普通セメント)	松浦 27-12-20	m ³	11,700
建築用生コンクリート価格(普通セメント)	松浦 27-15-20	m ³	11,900
建築用生コンクリート価格(普通セメント)	松浦 27-18-20	m ³	12,100
建築用生コンクリート価格(普通セメント)	松浦 27-21-20	m ³	12,400
建築用生コンクリート価格(普通セメント)	松浦 30-12-20	m ³	12,250
建築用生コンクリート価格(普通セメント)	松浦 30-15-20	m ³	12,450
建築用生コンクリート価格(普通セメント)	松浦 30-18-20	m ³	12,650
建築用生コンクリート価格(普通セメント)	松浦 30-21-20	m ³	12,950
建築用生コンクリート価格(普通セメント)	伊王島・高島 18-12-20	m ³	15,000
建築用生コンクリート価格(普通セメント)	伊王島・高島 18-15-20	m ³	15,100
建築用生コンクリート価格(普通セメント)	伊王島・高島 18-18-20	m ³	15,250
建築用生コンクリート価格(普通セメント)	伊王島・高島 21-12-20	m ³	15,500
建築用生コンクリート価格(普通セメント)	伊王島・高島 21-15-20	m ³	15,600
建築用生コンクリート価格(普通セメント)	伊王島・高島 21-18-20	m ³	15,800
建築用生コンクリート価格(普通セメント)	伊王島・高島 21-21-20	m ³	15,950
建築用生コンクリート価格(普通セメント)	伊王島・高島 24-12-20	m ³	15,900
建築用生コンクリート価格(普通セメント)	伊王島・高島 24-15-20	m ³	16,000
建築用生コンクリート価格(普通セメント)	伊王島・高島 24-18-20	m ³	16,200
建築用生コンクリート価格(普通セメント)	伊王島・高島 24-21-20	m ³	16,350

平成19年度特別調査単価(建築工事)

項目	規 格	単位	単 価
建築用生コンクリート価格(普通セメント)	伊王島・高島 27-12-20	m ³	16,200
建築用生コンクリート価格(普通セメント)	伊王島・高島 27-15-20	m ³	16,400
建築用生コンクリート価格(普通セメント)	伊王島・高島 27-18-20	m ³	16,600
建築用生コンクリート価格(普通セメント)	伊王島・高島 27-21-20	m ³	16,900
建築用生コンクリート価格(普通セメント)	伊王島・高島 30-12-20	m ³	16,750
建築用生コンクリート価格(普通セメント)	伊王島・高島 30-15-20	m ³	16,950
建築用生コンクリート価格(普通セメント)	伊王島・高島 30-18-20	m ³	17,150
建築用生コンクリート価格(普通セメント)	伊王島・高島 30-21-20	m ³	17,450
建築用生コンクリート価格(普通セメント)	崎戸・大島 18-12-20	m ³	10,800
建築用生コンクリート価格(普通セメント)	崎戸・大島 18-15-20	m ³	10,900
建築用生コンクリート価格(普通セメント)	崎戸・大島 18-18-20	m ³	11,050
建築用生コンクリート価格(普通セメント)	崎戸・大島 21-12-20	m ³	11,300
建築用生コンクリート価格(普通セメント)	崎戸・大島 21-15-20	m ³	11,400
建築用生コンクリート価格(普通セメント)	崎戸・大島 21-18-20	m ³	11,600
建築用生コンクリート価格(普通セメント)	崎戸・大島 21-21-20	m ³	11,750
建築用生コンクリート価格(普通セメント)	崎戸・大島 24-12-20	m ³	11,700
建築用生コンクリート価格(普通セメント)	崎戸・大島 24-15-20	m ³	11,800
建築用生コンクリート価格(普通セメント)	崎戸・大島 24-18-20	m ³	12,000
建築用生コンクリート価格(普通セメント)	崎戸・大島 24-21-20	m ³	12,150
建築用生コンクリート価格(普通セメント)	崎戸・大島 27-12-20	m ³	12,000
建築用生コンクリート価格(普通セメント)	崎戸・大島 27-15-20	m ³	12,200
建築用生コンクリート価格(普通セメント)	崎戸・大島 27-18-20	m ³	12,400
建築用生コンクリート価格(普通セメント)	崎戸・大島 27-21-20	m ³	12,700
建築用生コンクリート価格(普通セメント)	崎戸・大島 30-12-20	m ³	12,550

平成19年度特別調査単価(建築工事)

項目	規 格	単 位	単 価
建築用生コンクリート価格(普通セメント)	崎戸・大島 30-15-20	m ³	12,750
建築用生コンクリート価格(普通セメント)	崎戸・大島 30-18-20	m ³	12,950
建築用生コンクリート価格(普通セメント)	崎戸・大島 30-21-20	m ³	13,250
建築用生コンクリート価格(普通セメント)	宇久島・小値賀島 18-12-20	m ³	16,000
建築用生コンクリート価格(普通セメント)	宇久島・小値賀島 18-15-20	m ³	16,200
建築用生コンクリート価格(普通セメント)	宇久島・小値賀島 18-18-20	m ³	16,400
建築用生コンクリート価格(普通セメント)	宇久島・小値賀島 21-12-20	m ³	16,400
建築用生コンクリート価格(普通セメント)	宇久島・小値賀島 21-15-20	m ³	16,600
建築用生コンクリート価格(普通セメント)	宇久島・小値賀島 21-18-20	m ³	16,800
建築用生コンクリート価格(普通セメント)	宇久島・小値賀島 21-21-20	m ³	17,200
建築用生コンクリート価格(普通セメント)	宇久島・小値賀島 24-12-20	m ³	16,800
建築用生コンクリート価格(普通セメント)	宇久島・小値賀島 24-15-20	m ³	17,000
建築用生コンクリート価格(普通セメント)	宇久島・小値賀島 24-18-20	m ³	17,200
建築用生コンクリート価格(普通セメント)	宇久島・小値賀島 24-21-20	m ³	17,600
建築用生コンクリート価格(普通セメント)	宇久島・小値賀島 27-12-20	m ³	17,200
建築用生コンクリート価格(普通セメント)	宇久島・小値賀島 27-15-20	m ³	17,400
建築用生コンクリート価格(普通セメント)	宇久島・小値賀島 27-18-20	m ³	17,600
建築用生コンクリート価格(普通セメント)	宇久島・小値賀島 27-21-20	m ³	18,000
建築用生コンクリート価格(普通セメント)	宇久島・小値賀島 30-12-20	m ³	17,800
建築用生コンクリート価格(普通セメント)	宇久島・小値賀島 30-15-20	m ³	18,000
建築用生コンクリート価格(普通セメント)	宇久島・小値賀島 30-18-20	m ³	18,200
建築用生コンクリート価格(普通セメント)	宇久島・小値賀島 30-21-20	m ³	18,600
建築用生コンクリート価格(普通セメント)	平戸 18-12-20	m ³	13,900
建築用生コンクリート価格(普通セメント)	平戸 18-15-20	m ³	14,100

平成19年度特別調査単価(建築工事)

項目	規 格	単 位	単 価
建築用生コンクリート価格(普通セメント)	平戸 18-18-20	m ³	14,300
建築用生コンクリート価格(普通セメント)	平戸 21-12-20	m ³	14,300
建築用生コンクリート価格(普通セメント)	平戸 21-15-20	m ³	14,500
建築用生コンクリート価格(普通セメント)	平戸 21-18-20	m ³	14,700
建築用生コンクリート価格(普通セメント)	平戸 21-21-20	m ³	15,100
建築用生コンクリート価格(普通セメント)	平戸 24-12-20	m ³	14,700
建築用生コンクリート価格(普通セメント)	平戸 24-15-20	m ³	14,900
建築用生コンクリート価格(普通セメント)	平戸 24-18-20	m ³	15,100
建築用生コンクリート価格(普通セメント)	平戸 24-21-20	m ³	15,500
建築用生コンクリート価格(普通セメント)	平戸 27-12-20	m ³	15,100
建築用生コンクリート価格(普通セメント)	平戸 27-15-20	m ³	15,300
建築用生コンクリート価格(普通セメント)	平戸 27-18-20	m ³	15,500
建築用生コンクリート価格(普通セメント)	平戸 27-21-20	m ³	15,900
建築用生コンクリート価格(普通セメント)	平戸 30-12-20	m ³	15,700
建築用生コンクリート価格(普通セメント)	平戸 30-15-20	m ³	15,900
建築用生コンクリート価格(普通セメント)	平戸 30-18-20	m ³	16,100
建築用生コンクリート価格(普通セメント)	平戸 30-21-20	m ³	16,500
建築用生コンクリート価格(普通セメント)	県北、田平管内の離島 18-12-20	m ³	14,400
建築用生コンクリート価格(普通セメント)	県北、田平管内の離島 18-15-20	m ³	14,600
建築用生コンクリート価格(普通セメント)	県北、田平管内の離島 18-18-20	m ³	14,800
建築用生コンクリート価格(普通セメント)	県北、田平管内の離島 21-12-20	m ³	14,800
建築用生コンクリート価格(普通セメント)	県北、田平管内の離島 21-15-20	m ³	15,000
建築用生コンクリート価格(普通セメント)	県北、田平管内の離島 21-18-20	m ³	15,200
建築用生コンクリート価格(普通セメント)	県北、田平管内の離島 21-21-20	m ³	15,600

平成19年度特別調査単価(建築工事)

項目	規格	単位	単価
建築用生コンクリート価格(普通セメント)	県北、田平管内の離島 24-12-20	m ³	15,200
建築用生コンクリート価格(普通セメント)	県北、田平管内の離島 24-15-20	m ³	15,400
建築用生コンクリート価格(普通セメント)	県北、田平管内の離島 24-18-20	m ³	15,600
建築用生コンクリート価格(普通セメント)	県北、田平管内の離島 24-21-20	m ³	16,000
建築用生コンクリート価格(普通セメント)	県北、田平管内の離島 27-12-20	m ³	15,600
建築用生コンクリート価格(普通セメント)	県北、田平管内の離島 27-15-20	m ³	15,800
建築用生コンクリート価格(普通セメント)	県北、田平管内の離島 27-18-20	m ³	16,000
建築用生コンクリート価格(普通セメント)	県北、田平管内の離島 27-21-20	m ³	16,400
建築用生コンクリート価格(普通セメント)	県北、田平管内の離島 30-12-20	m ³	16,200
建築用生コンクリート価格(普通セメント)	県北、田平管内の離島 30-15-20	m ³	16,400
建築用生コンクリート価格(普通セメント)	県北、田平管内の離島 30-18-20	m ³	16,600
建築用生コンクリート価格(普通セメント)	県北、田平管内の離島 30-21-20	m ³	17,000
建築用生コンクリート価格(普通セメント)	福江島 18-12-20	m ³	*****
建築用生コンクリート価格(普通セメント)	福江島 18-15-20	m ³	*****
建築用生コンクリート価格(普通セメント)	福江島 18-18-20	m ³	*****
建築用生コンクリート価格(普通セメント)	福江島 21-12-20	m ³	*****
建築用生コンクリート価格(普通セメント)	福江島 21-15-20	m ³	*****
建築用生コンクリート価格(普通セメント)	福江島 21-18-20	m ³	*****
建築用生コンクリート価格(普通セメント)	福江島 21-21-20	m ³	*****
建築用生コンクリート価格(普通セメント)	福江島 24-12-20	m ³	*****
建築用生コンクリート価格(普通セメント)	福江島 24-15-20	m ³	*****
建築用生コンクリート価格(普通セメント)	福江島 24-18-20	m ³	*****
建築用生コンクリート価格(普通セメント)	福江島 24-21-20	m ³	*****
建築用生コンクリート価格(普通セメント)	福江島 27-12-20	m ³	*****

平成19年度特別調査単価(建築工事)

項目	規 格	単 位	単 価
建築用生コンクリート価格(普通セメント)	福江島 27-15-20	m ³	*****
建築用生コンクリート価格(普通セメント)	福江島 27-18-20	m ³	*****
建築用生コンクリート価格(普通セメント)	福江島 27-21-20	m ³	*****
建築用生コンクリート価格(普通セメント)	福江島 30-12-20	m ³	*****
建築用生コンクリート価格(普通セメント)	福江島 30-15-20	m ³	*****
建築用生コンクリート価格(普通セメント)	福江島 30-18-20	m ³	*****
建築用生コンクリート価格(普通セメント)	福江島 30-21-20	m ³	*****
建築用生コンクリート価格(普通セメント)	中通島、若松島 18-12-20	m ³	*****
建築用生コンクリート価格(普通セメント)	中通島、若松島 18-15-20	m ³	*****
建築用生コンクリート価格(普通セメント)	中通島、若松島 18-18-20	m ³	*****
建築用生コンクリート価格(普通セメント)	中通島、若松島 21-12-20	m ³	*****
建築用生コンクリート価格(普通セメント)	中通島、若松島 21-15-20	m ³	*****
建築用生コンクリート価格(普通セメント)	中通島、若松島 21-18-20	m ³	*****
建築用生コンクリート価格(普通セメント)	中通島、若松島 21-21-20	m ³	*****
建築用生コンクリート価格(普通セメント)	中通島、若松島 24-12-20	m ³	*****
建築用生コンクリート価格(普通セメント)	中通島、若松島 24-15-20	m ³	*****
建築用生コンクリート価格(普通セメント)	中通島、若松島 24-18-20	m ³	*****
建築用生コンクリート価格(普通セメント)	中通島、若松島 24-21-20	m ³	*****
建築用生コンクリート価格(普通セメント)	中通島、若松島 27-12-20	m ³	*****
建築用生コンクリート価格(普通セメント)	中通島、若松島 27-15-20	m ³	*****
建築用生コンクリート価格(普通セメント)	中通島、若松島 27-18-20	m ³	*****
建築用生コンクリート価格(普通セメント)	中通島、若松島 27-21-20	m ³	*****
建築用生コンクリート価格(普通セメント)	中通島、若松島 30-12-20	m ³	*****
建築用生コンクリート価格(普通セメント)	中通島、若松島 30-15-20	m ³	*****

平成19年度特別調査単価(建築工事)

項目	規 格	単 位	単 価
建築用生コンクリート価格(普通セメント)	中通島、若松島 30-18-20	m ³	*****
建築用生コンクリート価格(普通セメント)	中通島、若松島 30-21-20	m ³	*****
建築用生コンクリート価格(普通セメント)	奈留島、久賀島 18-12-20	m ³	17,200
建築用生コンクリート価格(普通セメント)	奈留島、久賀島 18-15-20	m ³	17,300
建築用生コンクリート価格(普通セメント)	奈留島、久賀島 18-18-20	m ³	17,450
建築用生コンクリート価格(普通セメント)	奈留島、久賀島 21-12-20	m ³	17,700
建築用生コンクリート価格(普通セメント)	奈留島、久賀島 21-15-20	m ³	17,800
建築用生コンクリート価格(普通セメント)	奈留島、久賀島 21-18-20	m ³	18,000
建築用生コンクリート価格(普通セメント)	奈留島、久賀島 21-21-20	m ³	18,150
建築用生コンクリート価格(普通セメント)	奈留島、久賀島 24-12-20	m ³	18,100
建築用生コンクリート価格(普通セメント)	奈留島、久賀島 24-15-20	m ³	18,200
建築用生コンクリート価格(普通セメント)	奈留島、久賀島 24-18-20	m ³	18,400
建築用生コンクリート価格(普通セメント)	奈留島、久賀島 24-21-20	m ³	18,550
建築用生コンクリート価格(普通セメント)	奈留島、久賀島 27-12-20	m ³	18,400
建築用生コンクリート価格(普通セメント)	奈留島、久賀島 27-15-20	m ³	18,600
建築用生コンクリート価格(普通セメント)	奈留島、久賀島 27-18-20	m ³	18,800
建築用生コンクリート価格(普通セメント)	奈留島、久賀島 27-21-20	m ³	19,100
建築用生コンクリート価格(普通セメント)	奈留島、久賀島 30-12-20	m ³	18,950
建築用生コンクリート価格(普通セメント)	奈留島、久賀島 30-15-20	m ³	19,150
建築用生コンクリート価格(普通セメント)	奈留島、久賀島 30-18-20	m ³	19,350
建築用生コンクリート価格(普通セメント)	奈留島、久賀島 30-21-20	m ³	19,650
建築用生コンクリート価格(普通セメント)	壱岐島 18-12-20	m ³	*****
建築用生コンクリート価格(普通セメント)	壱岐島 18-15-20	m ³	*****
建築用生コンクリート価格(普通セメント)	壱岐島 18-18-20	m ³	*****

平成19年度特別調査単価(建築工事)

項目	規 格		単 位	単 価
建築用生コンクリート価格(普通セメント)	沓岐島	21-12-20	m ³	*****
建築用生コンクリート価格(普通セメント)	沓岐島	21-15-20	m ³	*****
建築用生コンクリート価格(普通セメント)	沓岐島	21-18-20	m ³	*****
建築用生コンクリート価格(普通セメント)	沓岐島	21-21-20	m ³	*****
建築用生コンクリート価格(普通セメント)	沓岐島	24-12-20	m ³	*****
建築用生コンクリート価格(普通セメント)	沓岐島	24-15-20	m ³	*****
建築用生コンクリート価格(普通セメント)	沓岐島	24-18-20	m ³	*****
建築用生コンクリート価格(普通セメント)	沓岐島	24-21-20	m ³	*****
建築用生コンクリート価格(普通セメント)	沓岐島	27-12-20	m ³	*****
建築用生コンクリート価格(普通セメント)	沓岐島	27-15-20	m ³	*****
建築用生コンクリート価格(普通セメント)	沓岐島	27-18-20	m ³	*****
建築用生コンクリート価格(普通セメント)	沓岐島	27-21-20	m ³	*****
建築用生コンクリート価格(普通セメント)	沓岐島	30-12-20	m ³	*****
建築用生コンクリート価格(普通セメント)	沓岐島	30-15-20	m ³	*****
建築用生コンクリート価格(普通セメント)	沓岐島	30-18-20	m ³	*****
建築用生コンクリート価格(普通セメント)	沓岐島	30-21-20	m ³	*****
建築用生コンクリート価格(普通セメント)	対馬()	18-12-20	m ³	*****
建築用生コンクリート価格(普通セメント)	対馬()	18-15-20	m ³	*****
建築用生コンクリート価格(普通セメント)	対馬()	18-18-20	m ³	*****
建築用生コンクリート価格(普通セメント)	対馬()	21-12-20	m ³	*****
建築用生コンクリート価格(普通セメント)	対馬()	21-15-20	m ³	*****
建築用生コンクリート価格(普通セメント)	対馬()	21-18-20	m ³	*****
建築用生コンクリート価格(普通セメント)	対馬()	21-21-20	m ³	*****
建築用生コンクリート価格(普通セメント)	対馬()	24-12-20	m ³	*****

平成19年度特別調査単価(建築工事)

項目	規格	単位	単価
建築用生コンクリート価格(普通セメント)	対馬() 24-15-20	m ³	*****
建築用生コンクリート価格(普通セメント)	対馬() 24-18-20	m ³	*****
建築用生コンクリート価格(普通セメント)	対馬() 24-21-20	m ³	*****
建築用生コンクリート価格(普通セメント)	対馬() 27-12-20	m ³	*****
建築用生コンクリート価格(普通セメント)	対馬() 27-15-20	m ³	*****
建築用生コンクリート価格(普通セメント)	対馬() 27-18-20	m ³	*****
建築用生コンクリート価格(普通セメント)	対馬() 27-21-20	m ³	*****
建築用生コンクリート価格(普通セメント)	対馬() 30-12-20	m ³	*****
建築用生コンクリート価格(普通セメント)	対馬() 30-15-20	m ³	*****
建築用生コンクリート価格(普通セメント)	対馬() 30-18-20	m ³	*****
建築用生コンクリート価格(普通セメント)	対馬() 30-21-20	m ³	*****
建築用生コンクリート価格(普通セメント)	対馬() 18-12-20	m ³	15,000
建築用生コンクリート価格(普通セメント)	対馬() 18-15-20	m ³	15,100
建築用生コンクリート価格(普通セメント)	対馬() 18-18-20	m ³	15,250
建築用生コンクリート価格(普通セメント)	対馬() 21-12-20	m ³	15,500
建築用生コンクリート価格(普通セメント)	対馬() 21-15-20	m ³	15,600
建築用生コンクリート価格(普通セメント)	対馬() 21-18-20	m ³	15,800
建築用生コンクリート価格(普通セメント)	対馬() 21-21-20	m ³	15,950
建築用生コンクリート価格(普通セメント)	対馬() 24-12-20	m ³	15,900
建築用生コンクリート価格(普通セメント)	対馬() 24-15-20	m ³	16,000
建築用生コンクリート価格(普通セメント)	対馬() 24-18-20	m ³	16,200
建築用生コンクリート価格(普通セメント)	対馬() 24-21-20	m ³	16,350
建築用生コンクリート価格(普通セメント)	対馬() 27-12-20	m ³	16,200
建築用生コンクリート価格(普通セメント)	対馬() 27-15-20	m ³	16,400

平成19年度特別調査単価(建築工事)

項目	規格	単位	単価
建築用生コンクリート価格(普通セメント)	対馬() 27-18-20	m ³	16,600
建築用生コンクリート価格(普通セメント)	対馬() 27-21-20	m ³	16,900
建築用生コンクリート価格(普通セメント)	対馬() 30-12-20	m ³	16,750
建築用生コンクリート価格(普通セメント)	対馬() 30-15-20	m ³	16,950
建築用生コンクリート価格(普通セメント)	対馬() 30-18-20	m ³	17,150
建築用生コンクリート価格(普通セメント)	対馬() 30-21-20	m ³	17,450
建築用生コンクリート価格(普通セメント)	対馬() 18-12-20	m ³	15,000
建築用生コンクリート価格(普通セメント)	対馬() 18-15-20	m ³	15,100
建築用生コンクリート価格(普通セメント)	対馬() 18-18-20	m ³	15,250
建築用生コンクリート価格(普通セメント)	対馬() 21-12-20	m ³	15,500
建築用生コンクリート価格(普通セメント)	対馬() 21-15-20	m ³	15,600
建築用生コンクリート価格(普通セメント)	対馬() 21-18-20	m ³	15,800
建築用生コンクリート価格(普通セメント)	対馬() 21-21-20	m ³	15,950
建築用生コンクリート価格(普通セメント)	対馬() 24-12-20	m ³	15,900
建築用生コンクリート価格(普通セメント)	対馬() 24-15-20	m ³	16,000
建築用生コンクリート価格(普通セメント)	対馬() 24-18-20	m ³	16,200
建築用生コンクリート価格(普通セメント)	対馬() 24-21-20	m ³	16,350
建築用生コンクリート価格(普通セメント)	対馬() 27-12-20	m ³	16,200
建築用生コンクリート価格(普通セメント)	対馬() 27-15-20	m ³	16,400
建築用生コンクリート価格(普通セメント)	対馬() 27-18-20	m ³	16,600
建築用生コンクリート価格(普通セメント)	対馬() 27-21-20	m ³	16,900
建築用生コンクリート価格(普通セメント)	対馬() 30-12-20	m ³	16,750
建築用生コンクリート価格(普通セメント)	対馬() 30-15-20	m ³	16,950
建築用生コンクリート価格(普通セメント)	対馬() 30-18-20	m ³	17,150

平成19年度特別調査単価(建築工事)

項目	規格	単位	単価
建築用生コンクリート価格(普通セメント)	対馬() 30-21-20	m ³	17,450
エキスパンションジョイントカバー	アルミ製 F-1型 床+床 屋内用 50タイプ 材工共	m	12,500
エキスパンションジョイントカバー	アルミ製 F-1型 床+床 屋内用 100タイプ 材工共	m	20,000
エキスパンションジョイントカバー	アルミ製 F-2型 床+壁 屋内用 50タイプ 材工共	m	11,200
エキスパンションジョイントカバー	アルミ製 F-2型 床+壁 屋内用 100タイプ 材工共	m	17,500
エキスパンションジョイントカバー	アルミ製 S-1型 壁+壁、天井+天井 屋内用 50タイプ 材工共	m	5,690
エキスパンションジョイントカバー	アルミ製 S-1型 壁+壁、天井+天井 屋内用 100タイプ 材工共	m	7,210
エキスパンションジョイントカバー	アルミ製 S-2型 壁+壁コーナー、天井+天井 屋内用 50タイプ 材工共	m	5,730
エキスパンションジョイントカバー	アルミ製 S-2型 壁+壁コーナー、天井+天井 屋内用 100タイプ 材工共	m	7,560
エキスパンションジョイントカバー	アルミ製 SD-1型 壁+壁 屋外用(先付) 50タイプ 材工共	m	10,500
エキスパンションジョイントカバー	アルミ製 SD-1型 壁+壁 屋外用(先付) 100タイプ 材工共	m	13,100
エキスパンションジョイントカバー	アルミ製 SD-2型 壁+壁コーナー 屋外用(先付) 50タイプ 材工共	m	10,000
エキスパンションジョイントカバー	アルミ製 SD-2型 壁+壁コーナー 屋外用(先付) 100タイプ 材工共	m	12,300
エキスパンションジョイントカバー	アルミ製 R-1型 屋根+屋根 屋外用 50タイプ 材工共	m	19,100
エキスパンションジョイントカバー	アルミ製 R-1型 屋根+屋根 屋外用 100タイプ 材工共	m	22,500
エキスパンションジョイントカバー	アルミ製 R-2型 屋根+外壁 屋外用 50タイプ 材工共	m	14,900
エキスパンションジョイントカバー	アルミ製 R-2型 屋根+外壁 屋外用 100タイプ 材工共	m	17,200
エキスパンションジョイントカバー	アルミ製 中間部の接続 役物 50タイプ 材工共	m	3,170
エキスパンションジョイントカバー	アルミ製 中間部の接続 役物 100タイプ 材工共	m	4,660
エキスパンションジョイントカバー	アルミ製 コーナー部の接続 役物 50タイプ 材工共	m	8,510
エキスパンションジョイントカバー	アルミ製 コーナー部の接続 役物 100タイプ 材工共	m	12,000
エキスパンションジョイントカバー	ステンレス製 F-1型 床+床 屋内用 50タイプ 材工共	m	21,800
エキスパンションジョイントカバー	ステンレス製 F-1型 床+床 屋内用 100タイプ 材工共	m	28,400
エキスパンションジョイントカバー	ステンレス製 F-2型 床+壁 屋内用 50タイプ 材工共	m	21,100

平成19年度特別調査単価(建築工事)

項目	規格	単位	単価
エキスパンションジョイントカバー	ステンレス製 F - 2型 床+壁 屋内用 100タイプ 材工共	m	24,000
エキスパンションジョイントカバー	ステンレス製 S - 1型 壁+壁、天井+天井 屋内用 50タイプ 材工共	m	14,200
エキスパンションジョイントカバー	ステンレス製 S - 1型 壁+壁、天井+天井 屋内用 100タイプ 材工共	m	19,900
エキスパンションジョイントカバー	ステンレス製 S - 2型 壁+壁コーナー、天井+天井 屋内用 50タイプ 材工共	m	14,800
エキスパンションジョイントカバー	ステンレス製 S - 2型 壁+壁コーナー、天井+天井 屋内用 100タイプ 材工共	m	18,700
エキスパンションジョイントカバー	ステンレス製 SD - 1型 壁+壁 屋外用(先付) 50タイプ 材工共	m	16,200
エキスパンションジョイントカバー	ステンレス製 SD - 1型 壁+壁 屋外用(先付) 100タイプ 材工共	m	23,300
エキスパンションジョイントカバー	ステンレス製 SD - 2型 壁+壁コーナー 屋外用(先付) 50タイプ 材工共	m	16,100
エキスパンションジョイントカバー	ステンレス製 SD - 2型 壁+壁コーナー 屋外用(先付) 100タイプ 材工共	m	21,000
エキスパンションジョイントカバー	ステンレス製 R - 1型 屋根+屋根 屋外用 50タイプ 材工共	m	30,800
エキスパンションジョイントカバー	ステンレス製 R - 1型 屋根+屋根 屋外用 100タイプ 材工共	m	37,700
エキスパンションジョイントカバー	ステンレス製 R - 2型 屋根+外壁 屋外用 50タイプ 材工共	m	23,700
エキスパンションジョイントカバー	ステンレス製 R - 2型 屋根+外壁 屋外用 100タイプ 材工共	m	30,100
エキスパンションジョイントカバー	ステンレス製 中間部の接続 役物 50タイプ 材工共	m	5,320
エキスパンションジョイントカバー	ステンレス製 中間部の接続 役物 100タイプ 材工共	m	7,950
エキスパンションジョイントカバー	ステンレス製 コーナー部の接続 役物 50タイプ 材工共	m	13,900
エキスパンションジョイントカバー	ステンレス製 コーナー部の接続 役物 100タイプ 材工共	m	19,200
引違いフラッシュドア	1,800×1,900 見込36 ラワン合板T1厚4 取付、金物:別途加算	か所	21,500
引違いフラッシュドア	1,800×1,900 見込36 しな合板T1厚4 取付、金物:別途加算	か所	23,700
引違いフラッシュドア	1,800×1,900 見込36 プリント合板T1厚3 取付、金物:別途加算	か所	27,600
引違いフラッシュドア	1,800×1,900 見込36 ホリイステル合板T1厚3 取付、金物:別途加算	か所	35,800
引違いフラッシュドア	1,800×1,900 見込36 メラン化粧合板T1厚3 取付、金物:別途加算	か所	54,600
引違いフラッシュドア	1,800×2,000 見込36 ラワン合板T1厚4 取付、金物:別途加算	か所	21,600
引違いフラッシュドア	1,800×2,000 見込36 しな合板T1厚4 取付、金物:別途加算	か所	24,000

平成19年度特別調査単価(建築工事)

項目	規格	単位	単価
引違いフラッシュドア	1,800×2,000 見込36 プリント合板T1厚3 取付、金物:別途加算	か所	27,400
引違いフラッシュドア	1,800×2,000 見込36 ホリエステル合板T1厚3 取付、金物:別途加算	か所	35,800
引違いフラッシュドア	1,800×2,000 見込36 マミン化粧合板T1厚3 取付、金物:別途加算	か所	54,600
額入り割増し	650×750程度	か所	3,340
ガラリ付き割増し	300×650 木製山型ガラリ付き	か所	6,060
ガラリ付き割増し	300×650 アルミガラリ付き	か所	7,800
ガラリ付き割増し	180×650 塩ビガラリ付き	か所	2,630
戸襖フラッシュ	900×1,900 見込30~33 片面ラワン合板 新鳥の子 建付、金物共	枚	14,500
戸襖フラッシュ	900×1,900 見込30~33 片面プリント合板 新鳥の子 建付、金物共	枚	16,200
戸襖フラッシュ	900×1,900 見込30~33 片面ホリ合板 新鳥の子 建付、金物共	枚	18,100
和襖 引違い及び開き	引違い 900×1,900 見込21 片面貼 新鳥の子 建付、金物共	枚	11,200
和襖 引違い及び開き	引違い 900×1,900 見込21 両面貼 新鳥の子 建付、金物共	枚	12,300
和襖 引違い及び開き	開き 900×1,900 見込み21 片面貼 新鳥の子 建付、金物共	枚	12,600
和襖 引違い及び開き	開き 900×1,900 見込み21 両面貼 新鳥の子 建付、金物共	枚	13,600
天袋	450×900 見込21	枚	6,200
水腰無地障子	900×1,900 見込25 ノーブル 和紙貼 建付、金物共	枚	12,700
水腰無地障子	900×1,900 見込25 スプルス 和紙貼 建付、金物共	枚	14,200
水腰無地障子	900×1,900 見込25 米杉 和紙貼 建付、金物共	枚	14,100
片開きフラッシュドア	900×1,900 ラワン合板T1厚4 見込36 金物、取付手間共	か所	15,900
片開きフラッシュドア	900×1,900 しな合板T1厚4 見込36 金物、取付手間共	か所	17,700
片開きフラッシュドア	900×1,900 プリント合板T1厚3 見込36 金物、取付手間共	か所	18,500
片開きフラッシュドア	900×1,900 ホリエステル合板 厚3 見込36 金物、取付手間共	か所	20,600
片開きフラッシュドア	900×1,900 マミン化粧合板 見込36 金物、取付手間共	か所	30,700
片開きフラッシュドア	900×2,000 ラワン合板T1厚4 見込36 金物、取付手間共	か所	15,900

平成19年度特別調査単価(建築工事)

項目	規格	単位	単価
片開きフラッシュドア	900×2,000 しな合板T1厚4 見込36 金物、取付手間共	か所	17,700
片開きフラッシュドア	900×2,000 プリント合板T1厚3 見込36 金物、取付手間共	か所	18,500
片開きフラッシュドア	900×2,000 ホリエステル合板 厚3 見込36 金物、取付手間共	か所	20,600
片開きフラッシュドア	900×2,000 メラミン化粧合板 見込36 金物、取付手間共	か所	30,700
親子開きフラッシュドア	1,200(800+400)×1,900 ラワン合板T1厚4 見込36 金物、取付手間共	か所	29,100
親子開きフラッシュドア	1,200(800+400)×1,900 しな合板T1厚4 見込36 金物、取付手間共	か所	32,400
親子開きフラッシュドア	1,200(800+400)×1,900 プリント合板T1厚3 見込36 金物、取付手間共	か所	31,200
親子開きフラッシュドア	1,200(800+400)×1,900 ホリエステル合板 厚3 見込36 金物、取付手間共	か所	37,900
親子開きフラッシュドア	1,200(800+400)×1,900 メラミン化粧合板 見込36 金物、取付手間共	か所	56,300
親子開きフラッシュドア	1,200(800+400)×2,000 ラワン合板T1厚4 見込36 金物、取付手間共	か所	29,100
親子開きフラッシュドア	1,200(800+400)×2,000 しな合板T1厚4 見込36 金物、取付手間共	か所	32,400
親子開きフラッシュドア	1,200(800+400)×2,000 プリント合板T1厚3 見込36 金物、取付手間共	か所	31,200
親子開きフラッシュドア	1,200(800+400)×2,000 ホリエステル合板 厚3 見込36 金物、取付手間共	か所	37,900
親子開きフラッシュドア	1,200(800+400)×2,000 メラミン化粧合板 見込36 金物、取付手間共	か所	56,300
両開きフラッシュドア	1,800(900+900)×1,900 ラワン合板T1厚4 見込36 金物、取付手間共	か所	31,500
両開きフラッシュドア	1,800(900+900)×1,900 しな合板T1厚4 見込36 金物、取付手間共	か所	34,800
両開きフラッシュドア	1,800(900+900)×1,900 プリント合板T1厚3 見込36 金物、取付手間共	か所	36,400
両開きフラッシュドア	1,800(900+900)×1,900 ホリエステル合板 厚3 見込36 金物、取付手間共	か所	40,900
両開きフラッシュドア	1,800(900+900)×1,900 メラミン化粧合板 見込36 金物、取付手間共	か所	60,500
両開きフラッシュドア	1,800(900+900)×2,000 ラワン合板T1厚4 見込36 金物、取付手間共	か所	31,500
両開きフラッシュドア	1,800(900+900)×2,000 しな合板T1厚4 見込36 金物、取付手間共	か所	34,800
両開きフラッシュドア	1,800(900+900)×2,000 プリント合板T1厚3 見込36 金物、取付手間共	か所	36,400
両開きフラッシュドア	1,800(900+900)×2,000 ホリエステル合板 厚3 見込36 金物、取付手間共	か所	40,900
両開きフラッシュドア	1,800(900+900)×2,000 メラミン化粧合板 見込36 金物、取付手間共	か所	60,500

平成19年度特別調査単価(建築工事)

項目	規格	単位	単価
トイレース 隔壁	900×1,800 両面ホリ合板T1厚4 取付、金物、附属金物共	枚	22,100
トイレース 隔壁	900×1,800 両面メラミン合板T1厚4 取付、金物、附属金物共	枚	25,600
トイレース 隔壁	600～700×1,800 両面ホリ合板T1厚4 取付、金物、附属金物共	枚	17,200
トイレース 隔壁	600～700×1,800 両面メラミン合板T1厚4 取付、金物、附属金物共	枚	20,300
トイレース 隔壁	900～1,000×2,000 両面ホリ合板T1厚4 取付、金物、附属金物共	枚	27,400
トイレース 隔壁	900～1,000×2,000 両面メラミン合板T1厚4 取付、金物、附属金物共	枚	31,600
トイレース 隔壁	600～700×2,000 両面ホリ合板T1厚4 取付、金物、附属金物共	枚	19,100
トイレース 隔壁	600～700×2,000 両面メラミン合板T1厚4 取付、金物、附属金物共	枚	22,500
トイレースドア	550～600×1,800 両面ホリ合板T1厚4 ラバトリ-ヒンジ、表示錠共	枚	19,700
トイレースドア	550～600×1,800 両面メラミン合板T1厚4 ラバトリ-ヒンジ、表示錠共	枚	22,000
トイレースドア	550～600×2,000 両面ホリ合板T1厚4 ラバトリ-ヒンジ、表示錠共	枚	21,400
トイレースドア	550～600×2,000 両面メラミン合板T1厚4 ラバトリ-ヒンジ、表示錠共	枚	23,900
平面黒板	スチール 900×1800 アルミ枠 チョーク箱付	箇所	31,300
平面黒板	スチール 900×2,700 アルミ枠 チョーク箱付	箇所	45,200
平面黒板	スチール 900×3,600 アルミ枠 チョーク箱付	箇所	59,100
平面黒板	スチール 1,200×1,800 アルミ枠 チョーク箱付	箇所	39,100
平面黒板	スチール 1,200×2,700 アルミ枠 チョーク箱付	箇所	56,300
平面黒板	スチール 1,200×3,600 アルミ枠 チョーク箱付	箇所	72,700
平面黒板	スチール 1,200×4,500 アルミ枠 チョーク箱付	箇所	102,000
平面黒板	スチール 1,200×5,400 アルミ枠 チョーク箱付	箇所	120,000
平面黒板	ホ-口- 900×1800 アルミ枠 チョーク箱付	箇所	34,900
平面黒板	ホ-口- 900×2,700 アルミ枠 チョーク箱付	箇所	50,700
平面黒板	ホ-口- 900×3,600 アルミ枠 チョーク箱付	箇所	66,500
平面黒板	ホ-口- 1,200×1,800 アルミ枠 チョーク箱付	箇所	44,000

平成19年度特別調査単価(建築工事)

項目	規格	単位	単価
平面黒板	ホ-口- 1,200×2,700 アルミ枠 チョーク箱付	箇所	63,700
平面黒板	ホ-口- 1,200×3,600 アルミ枠 チョーク箱付	箇所	82,600
平面黒板	ホ-口- 1,200×4,500 アルミ枠 チョーク箱付	箇所	114,000
平面黒板	ホ-口- 1,200×5,400 アルミ枠 チョーク箱付	箇所	123,000
平面白板	ホ-口-ホワイト 900×1,800 アルミ枠	箇所	42,000
平面白板	ホ-口-ホワイト 900×2,700 アルミ枠	箇所	61,900
平面白板	ホ-口-ホワイト 900×3,600 アルミ枠	箇所	72,400
平面白板	ホ-口-ホワイト 1,200×1,800 アルミ枠	箇所	53,900
平面白板	ホ-口-ホワイト 1,200×2,700 アルミ枠	箇所	78,500
平面白板	ホ-口-ホワイト 1,200×3,600 アルミ枠	箇所	90,000
平面白板	ホ-口-ホワイト 1,200×4,500 アルミ枠	箇所	136,000
平面白板	ホ-口-ホワイト 1,200×5,400 アルミ枠	箇所	162,000
曲面黒板	スチール 900×3,600 アルミ枠 チョーク箱付	箇所	103,000
曲面黒板	スチール 1,200×3,600 アルミ枠 チョーク箱付	箇所	131,000
曲面黒板	スチール 1,200×4,500 アルミ枠 チョーク箱付	箇所	186,000
曲面黒板	スチール 1,200×5,400 アルミ枠 チョーク箱付	箇所	216,000
曲面黒板	ホ-口- 900×3,600 アルミ枠 チョーク箱付	箇所	113,000
曲面黒板	ホ-口- 1,200×3,600 アルミ枠 チョーク箱付	箇所	142,000
曲面黒板	ホ-口- 1,200×4,500 アルミ枠 チョーク箱付	箇所	199,000
曲面黒板	ホ-口- 1,200×5,400 アルミ枠 チョーク箱付	箇所	227,000
引分黒板	スチール 900×3,600 アルミ枠、チョーク箱付	箇所	199,000
引分黒板	スチール 1,200×3,600 アルミ枠、チョーク箱付	箇所	233,000
引分黒板	スチール 1,200×4,800 アルミ枠、チョーク箱付	箇所	307,000
引分黒板	スチール 1,800×3,600 アルミ枠、チョーク箱付	箇所	356,000

平成19年度特別調査単価(建築工事)

項目	規格	単位	単価
引分黒板	ホーロー 900×3,600 アルミ枠、チョーク箱付	箇所	214,000
引分黒板	ホーロー 1,200×3,600 アルミ枠、チョーク箱付	箇所	264,000
引分黒板	ホーロー 1,200×4,800 アルミ枠、チョーク箱付	箇所	339,000
引分黒板	ホーロー 1,800×3,600 アルミ枠、チョーク箱付	箇所	366,000
上下黒板	スチール 1,800×1,800 アルミ枠、チョーク箱付	箇所	148,000
上下黒板	スチール 1,800×2,700 アルミ枠、チョーク箱付	箇所	193,000
上下黒板	スチール 1,800×3,600 アルミ枠、チョーク箱付	箇所	236,000
上下黒板	スチール 2,400×1,800 アルミ枠、チョーク箱付	箇所	181,000
上下黒板	スチール 2,400×2,700 アルミ枠、チョーク箱付	箇所	245,000
上下黒板	スチール 2,400×3,600 アルミ枠、チョーク箱付	箇所	298,000
上下黒板	ホーロー 1,800×1,800 アルミ枠、チョーク箱付	箇所	161,000
上下黒板	ホーロー 1,800×2,700 アルミ枠、チョーク箱付	箇所	212,000
上下黒板	ホーロー 1,800×3,600 アルミ枠、チョーク箱付	箇所	262,000
上下黒板	ホーロー 2,400×1,800 アルミ枠、チョーク箱付	箇所	198,000
上下黒板	ホーロー 2,400×2,700 アルミ枠、チョーク箱付	箇所	271,000
上下黒板	ホーロー 2,400×3,600 アルミ枠、チョーク箱付	箇所	332,000
掲示板	パネル式 ヘルフォーム、ヘルセード、ナイロンラシヤ、ハッシュャンクロス 900×1,200 アルミ枠付	箇所	16,900
掲示板	パネル式 ヘルフォーム、ヘルセード、ナイロンラシヤ、ハッシュャンクロス 900×1,800 アルミ枠付	箇所	24,100
掲示板	パネル式 ヘルフォーム、ヘルセード、ナイロンラシヤ、ハッシュャンクロス 900×2,700 アルミ枠付	箇所	34,900
掲示板	パネル式 ヘルフォーム、ヘルセード、ナイロンラシヤ、ハッシュャンクロス 900×3,600 アルミ枠付	箇所	45,600
掲示板	パネル式 ヘルフォーム、ヘルセード、ナイロンラシヤ、ハッシュャンクロス 900×4,500 アルミ枠付	箇所	63,000
掲示板	パネル式 ヘルフォーム、ヘルセード、ナイロンラシヤ、ハッシュャンクロス 1,200×1,800 アルミ枠付	箇所	30,500
掲示板	パネル式 ヘルフォーム、ヘルセード、ナイロンラシヤ、ハッシュャンクロス 1,200×2,700 アルミ枠付	箇所	43,800
掲示板	パネル式 ヘルフォーム、ヘルセード、ナイロンラシヤ、ハッシュャンクロス 1,200×3,600 アルミ枠付	箇所	56,400

平成19年度特別調査単価(建築工事)

項目	規格	単位	単価
掲示板 パネル式	ヘルフォーム、ヘルセード、ナイロンラシヤ、ハッシュンクロス 1,200×4,500 アルミ枠付	箇所	78,100
掲示板 パネル式	ヘルフォーム、ヘルセード、ナイロンラシヤ、ハッシュンクロス 1,200×5,400 アルミ枠付	箇所	92,400
掲示板 パネル式	コルク又はビニルレザー 900×1,200 アルミ枠付	箇所	17,400
掲示板 パネル式	コルク又はビニルレザー 900×1,800 アルミ枠付	箇所	24,900
掲示板 パネル式	コルク又はビニルレザー 900×2,700 アルミ枠付	箇所	36,000
掲示板 パネル式	コルク又はビニルレザー 900×3,600 アルミ枠付	箇所	47,100
掲示板 パネル式	コルク又はビニルレザー 900×4,500 アルミ枠付	箇所	64,800
掲示板 パネル式	コルク又はビニルレザー 1,200×1,800 アルミ枠付	箇所	31,500
掲示板 パネル式	コルク又はビニルレザー 1,200×2,700 アルミ枠付	箇所	45,300
掲示板 パネル式	コルク又はビニルレザー 1,200×3,600 アルミ枠付	箇所	58,400
掲示板 パネル式	コルク又はビニルレザー 1,200×4,500 アルミ枠付	箇所	80,600
掲示板 パネル式	コルク又はビニルレザー 1,200×5,400 アルミ枠付	箇所	95,300
掲示板 パネル式	カラーコルク(コルク+ビニルレザー) 900×1,200 アルミ枠付	箇所	22,400
掲示板 パネル式	カラーコルク(コルク+ビニルレザー) 900×1,800 アルミ枠付	箇所	32,100
掲示板 パネル式	カラーコルク(コルク+ビニルレザー) 900×2,700 アルミ枠付	箇所	46,400
掲示板 パネル式	カラーコルク(コルク+ビニルレザー) 900×3,600 アルミ枠付	箇所	60,700
掲示板 パネル式	カラーコルク(コルク+ビニルレザー) 900×4,500 アルミ枠付	箇所	83,500
掲示板 パネル式	カラーコルク(コルク+ビニルレザー) 1,200×1,800 アルミ枠付	箇所	40,600
掲示板 パネル式	カラーコルク(コルク+ビニルレザー) 1,200×2,700 アルミ枠付	箇所	58,400
掲示板 パネル式	カラーコルク(コルク+ビニルレザー) 1,200×3,600 アルミ枠付	箇所	75,300
掲示板 パネル式	カラーコルク(コルク+ビニルレザー) 1,200×4,500 アルミ枠付	箇所	103,000
掲示板 パネル式	カラーコルク(コルク+ビニルレザー) 1,200×5,400 アルミ枠付	箇所	122,000
線引加工料	行事表その他(五線、方眼紙) 900×1,800	か所	5,400
線引加工料	行事表その他(五線、方眼紙) 900×2,700	か所	7,400

平成19年度特別調査単価(建築工事)

項目	規格	単位	単価
線引加工料	行事表その他(五線、方眼紙) 900×3,600	か所	11,100
線引加工料	行事表その他(五線、方眼紙) 1,200×1,800	か所	7,200
線引加工料	行事表その他(五線、方眼紙) 1,200×2,700	か所	10,800
線引加工料	行事表その他(五線、方眼紙) 1,200×3,600	か所	13,600
線引加工料	行事表その他(五線、方眼紙) 1,200×4,500	か所	16,500
線引加工料	行事表その他(五線、方眼紙) 1,200×5,400	か所	20,400
線引加工料	スチール暗線 900×1,800	か所	4,430
線引加工料	スチール暗線 900×2,700	か所	5,610
線引加工料	スチール暗線 900×3,600	か所	8,420
線引加工料	スチール暗線 1,200×1,800	か所	5,610
線引加工料	スチール暗線 1,200×2,700	か所	9,000
線引加工料	スチール暗線 1,200×3,600	か所	10,700
線引加工料	スチール暗線 1,200×4,500	か所	14,400
線引加工料	スチール暗線 1,200×5,400	か所	15,300
線引加工料	ホーロー暗線 900×1,800	か所	6,690
線引加工料	ホーロー暗線 900×2,700	か所	8,450
線引加工料	ホーロー暗線 900×3,600	か所	12,300
線引加工料	ホーロー暗線 1,200×1,800	か所	8,450
線引加工料	ホーロー暗線 1,200×2,700	か所	13,300
線引加工料	ホーロー暗線 1,200×3,600	か所	15,600
線引加工料	ホーロー暗線 1,200×4,500	か所	20,800
線引加工料	ホーロー暗線 1,200×5,400	か所	22,100
チョークボックス	シングル	個	1,200
チョークボックス	ダブル	個	2,000

平成19年度特別調査単価(建築工事)

項目	規格	単位	単価
室名札	正面用 無地 240×80mm	枚	1,580
室名札	側面用 無地 240×80mm	枚	1,400
アンカー	溶接アンカーM10×55mm 上向き	本	190
アンカー	溶接アンカーM10×55mm 横向き	本	170
アンカー	溶接アンカーM10×55mm 下向き	本	140
アンカー	ホールインアンカー 本体打込式 3分40mm 上向き	本	230
アンカー	ホールインアンカー 本体打込式 3分40mm 横向き	本	200
アンカー	ホールインアンカー 本体打込式 3分40mm 下向き	本	170
アンカー	ホールインアンカー 本体打込式 4分50mm 上向き	本	310
アンカー	ホールインアンカー 本体打込式 4分50mm 横向き	本	280
アンカー	ホールインアンカー 本体打込式 4分50mm 下向き	本	230
アンカー	異形差筋アンカー D10×450mm 上向き	本	300
アンカー	異形差筋アンカー D10×450mm 横向き	本	270
アンカー	異形差筋アンカー D10×450mm 下向き	本	230
アンカー	異形差筋アンカー D13×600mm 上向き	本	420
アンカー	異形差筋アンカー D13×600mm 横向き	本	380
アンカー	異形差筋アンカー D13×600mm 下向き	本	340
補強材 スチールスペーサー (改修工事かぶせ)	三方 材工共	m	2,130
補強材 スチールスペーサー (改修工事かぶせ)	下方 材工共	m	2,550
補強材取付手間 (改修工事かぶせ)		m	320
内部アルミ額縁 (改修工事かぶせ)	四方 材工共	m	3,440
外部アルミ額縁 (改修工事かぶせ)	三方 材工共	m	3,440
外部アルミ水切 (改修工事かぶせ)	下方 材工共 L=175程度(標準型)	m	3,810
既存スチール枠 錆止め塗装 (改修工事かぶせ)		m	450

平成19年度特別調査単価(建築工事)

項 目	規 格	単 位	単 価
ドアクローザ (改修工事かぶせ)		か所	4,630
シリンダー錠 (改修工事かぶせ)		か所	6,360

平成19年度単価の公表

電気設備工事

平成19年 6月

長崎県土木部建築課

平成19年度特別調査単価(電気設備工事)

項 目	規 格	単 位	単 価
HP-Sケーブル	1.2mm-2C	m	107
光ファイバケーブル	GT形 1C 汎用形	m	259
光ファイバケーブル	GT形 1C コード集合形	m	247
光ファイバケーブル	GT形 2C 汎用形	m	291
光ファイバケーブル	GT形 2C コード集合形	m	320
光ファイバケーブル	GT形 3C 汎用形	m	323
光ファイバケーブル	GT形 3C コード集合形	m	399
光ファイバケーブル	GT形 4C 汎用形	m	354
光ファイバケーブル	GT形 4C コード集合形	m	472
光ファイバケーブル	GT形 5C 汎用形	m	386
光ファイバケーブル	GT形 5C コード集合形	m	551
光ファイバケーブル	GT形 6C 汎用形	m	418
光ファイバケーブル	GT形 6C コード集合形	m	624
光ファイバケーブル	GT形 7C 汎用形	m	449
光ファイバケーブル	GT形 7C コード集合形	m	714
光ファイバケーブル	GT形 8C 汎用形	m	481
光ファイバケーブル	GT形 8C コード集合形	m	787
光ファイバケーブル	GT形 9C 汎用形	m	513
光ファイバケーブル	GT形 9C コード集合形	m	917
光ファイバケーブル	GT形 10C 汎用形	m	544
光ファイバケーブル	GT形 10C コード集合形	m	982
光ファイバケーブル	GT形 11C 汎用形	m	576
光ファイバケーブル	GT形 11C コード集合形	m	1,040
光ファイバケーブル	GT形 12C 汎用形	m	608

平成19年度特別調査単価(電気設備工事)

項目	規格	単位	単価
光ファイバーケーブル	GT形 12Cコード集合形	m	1,110
光ファイバーケーブル 端末処理	DSCコネクタ	個	4,700
マイクケーブル	4E6AT-EM	m	127
マルチメディアケーブル	同軸×1、LAN×1、電話0.5-2P×1	m	324
スピーカーケーブル	4S6	m	123
スピーカーケーブル	4S8	m	209
UTPケーブル(屋外)	カテゴリ-5 4P	m	112
UTPケーブル(屋外)	カテゴリ-5 24P	m	1,360
ラセンタイ(メッセンジャーワイヤ巻きつけ)	ラセン内径 57mm	m	89
プラスチックダクト	50×50	m	855
プラスチックダクト	75×75	m	1,920
高圧負荷開閉器(箱入)	重耐塩 気中 方向性地絡(VT内蔵) 200A	個	395,000
高圧負荷開閉器(箱入)	重耐塩 気中 方向性地絡(VT内蔵) 300A	個	473,000
高圧負荷開閉器(箱入)	重耐塩 気中 方向性地絡(VT内蔵) 400A	個	519,000
高圧負荷開閉器(箱入)	重耐塩 気中 方向性地絡(LA内蔵) 200A	個	384,000
高圧負荷開閉器(箱入)	重耐塩 気中 方向性地絡(LA内蔵) 300A	個	468,000
高圧負荷開閉器(箱入)	重耐塩 気中 方向性地絡(LA内蔵) 400A	個	499,000
高圧負荷開閉器(箱入)	重耐塩 気中 方向性地絡(VT・LA内蔵) 200A	個	514,000
高圧負荷開閉器(箱入)	重耐塩 気中 方向性地絡(VT・LA内蔵) 300A	個	548,000
高圧負荷開閉器(箱入)	重耐塩 気中 方向性地絡(VT・LA内蔵) 400A	個	661,000
プレート	樹脂 腰高(角)	個	260
プレート	防滴(キ-付) 金属	個	1,120
コンセント 15A・20A兼用(ET)		個	270
露出コンセント	2P15A×2(接地端子付)	個	250

平成19年度特別調査単価(電気設備工事)

項目	規格	単位	単価
露出コンセント	2P15A×1(キャップ付)	個	520
引掛けシーリングコンセント	埋込形 ハンガ付	個	420
引掛けシーリングコンセント	露出形 ハンガ付	個	230
防水コンセント	2P15A×1(接地端子付)	個	780
防水コンセント	2P15A×2(接地端子付)	個	810
温度スイッチ	5 ~ 40	個	5,660
自動点滅器	プラグイン式 埋込形	個	3,320
自動点滅器	リード線式 下面感知形	個	621
コンセント (漏電遮断器付)	2P15A×1(ET付)	個	3,300
コンセント (漏電遮断器付)	2P15A×2	個	3,060
24時間換気用スイッチ	標準タイプ(ONピカ入切のみ)	個	2,860
24時間換気用スイッチ	強・弱切換タイプ	個	3,740
ジャック	70A-形 複式ジャック2口	個	10,500
ジャック	70A-形 キャノンコネクタ2口	個	12,900
インターホン親機(ガス・警報無)		台	6,630
子時計	STwA33 GpSpB B2	台	43,400
玄関子機	露出形 戸外表示無(試験端子無)	台	2,600
蛍光灯	FSS4MPA-201-GH	個	7,210
蛍光灯	FSS4MPA-202-GH	個	9,100
棚下灯	FL-20W 引きひも付き	台	2,060
ダイニングキッチン用照明器具	直付20W-2カバー-無し	台	6,320
ダイニングキッチン用照明器具	直付20W-2カバー-有り	台	5,930
照明昇降操作盤	6回路15A(200V)	面	90,300
照明昇降操作盤	12回路20A(200V)	面	130,000

平成19年度特別調査単価(電気設備工事)

項目	規格	単位	単価
樹脂製分電盤 (ALスハース付)	ELCB 3P 60AF 分岐 MCCB 2P 30AF × 6	面	10,800
樹脂製分電盤 (ALスハース付)	ELCB 3P 60AF 分岐 MCCB 2P 30AF × 7	面	12,800
樹脂製分電盤 (ALスハース付)	ELCB 3P 60AF 分岐 MCCB 2P 30AF × 8	面	13,600
樹脂製分電盤 (ALスハース付)	ELCB 3P 60AF 分岐 MCCB 2P 30AF × 9	面	13,600
樹脂製分電盤 (ALスハース付)	ELCB 3P 60AF 分岐 MCCB 2P 30AF × 10	面	14,200
樹脂製分電盤 (ALスハース付)	ELCB 3P 60AF 分岐 MCCB 2P 30AF × 11	面	17,100
樹脂製分電盤 (ALスハース付)	ELCB 3P 60AF 分岐 MCCB 2P 30AF × 12	面	17,600
樹脂製分電盤 (ALスハース付)	ELCB 3P 60AF 分岐 MCCB 2P 30AF × 13	面	19,000
樹脂製分電盤 (ALスハース付)	ELCB 3P 60AF 分岐 MCCB 2P 30AF × 14	面	19,600
樹脂製分電盤 (ALスハース付)	ELCB 3P 60AF 分岐 MCCB 2P 30AF × 15	面	21,000
樹脂製分電盤 (ALスハース付)	ELCB 3P 60AF 分岐 MCCB 2P 30AF × 16	面	21,900
樹脂製電力量計箱	1 3W1個用	個	2,220
樹脂製電力量計箱	1 3W2個用	個	3,240
モジュージャック	707Aアップ型6極4心	個	4,250
住宅情報盤	GP型3級(非常)住戸完結 露出形	台	15,400
住宅情報盤	GP型3級(非常)住戸完結 埋込形	台	19,000
住宅情報盤	GP型3級(非常・呼出)住戸完結 露出形	台	17,800
住宅情報盤	GP型3級(非常・呼出)住戸完結 埋込形	台	21,400
住宅情報盤	GP型3級(非常)共同住宅用 露出形	台	23,400
住宅情報盤	GP型3級(非常)共同住宅用 埋込形	台	27,300
住宅情報盤	GP型3級(非常・呼出)共同住宅用 露出形	台	25,900
住宅情報盤	GP型3級(非常・呼出)共同住宅用 埋込形	台	27,300
住宅情報盤	セキュリティ(ガス漏れ・非常呼出) 露出形	台	11,600
住宅情報盤	GP型3級(インターホンを無)住戸完結 埋込形	台	19,000

平成19年度特別調査単価(電気設備工事)

項目	規格	単位	単価
住宅情報盤	GP型3級(インターホンを無)共同住宅用 埋込形	台	19,900
住宅情報盤	セキュリティ(非常呼出) 露出形	台	9,880
玄関子機	露出形 戸外表示有(試験端子無)	台	3,700
玄関子機	露出形 戸外表示有(試験端子付)	台	10,800
玄関子機	埋込形 戸外表示有(試験端子無)	台	6,170
玄関子機	埋込形 戸外表示有(試験端子付)	台	13,300
中継器 (試験端子付き)		個	4,320
複合装置	防水(露出)	面	13,900
複合装置	防水(埋込)	面	10,400
スポット形感知器	差動式2種 露出 遠隔試験機能付き	個	3,810
スポット形感知器	差動式2種 埋込 遠隔試験機能付き	個	3,670
スポット形感知器	定温式特種 露出 遠隔試験機能付き	個	3,960
スポット形感知器	定温式特種 埋込 遠隔試験機能付き	個	3,780
スポット形感知器	定温式特種 60 防水 遠隔試験機能付き	個	4,390
スポット形感知器	定温式特種 60 防水 露出 遠隔試験機能付き	個	4,530
光電式煙感知器	2種 露出 遠隔試験機能付き	個	9,460
光電式煙感知器	2種 埋込 遠隔試験機能付き	個	10,100
住宅用防災警報機	露出型二種煙感知器 AC100V端子タイプ	個	2,880
住宅用防災警報機	露出型二種煙感知器 10年電池タイプ	個	2,880
点検ボックス	床置型	個	3,600
点検ボックス	側壁型	個	4,530
消火栓始動装置	75AV 35L 迄	個	11,800
消火栓始動装置	150AV 75L 迄	個	13,300
消火栓始動押釦		個	1,540

平成19年度特別調査単価(電気設備工事)

項目	規格	単位	単価
器具用ガード	感知器用	個	720
器具用ガード	表示灯用	個	720
器具用ガード	総合盤用	個	2,880
戸外警報器		個	2,050
鋼管柱	5.5 m	本	14,100
ハンドホール(既製品)	H1_6 R2K_60	個	75,600
ハンドホール(既製品)	H1_6 R8K_60	個	83,600
ハンドホール(既製品)	H1_9 R2K_60	個	80,600
ハンドホール(既製品)	H1_9 R8K_60	個	88,600
ハンドホール(既製品)	H2_6 R2K_60	個	99,400
ハンドホール(既製品)	H2_6 R8K_60	個	107,000
ハンドホール(既製品)	H2_9 R2K_60	個	109,000
ハンドホール(既製品)	H2_9 R8K_60	個	117,000
ハンドホール(既製品)	H5 N2K_60	個	115,000
ハンドホール(既製品)	H5 N8K_60	個	118,000
ハンドホール(既製品)	H6 N2K_60	個	192,000
ハンドホール(既製品)	H6 N8K_60	個	198,000
ハンドホール(既製品)	1200 × 1200 × 900H R2K_60	個	188,000
ハンドホール(既製品)	1200 × 1200 × 900H R8K_60	個	196,000
ハンドホール(既製品)	1500 × 1500 × 1500 R2K_60	個	374,000
ハンドホール(既製品)	1500 × 1500 × 1500 R8K_60	個	381,000
樹脂製ハンドホール(既製品)	H1_6 R2K_60	個	75,000
樹脂製ハンドホール(既製品)	H1_6 R8K_60	個	82,500
樹脂製ハンドホール(既製品)	H1_9 R2K_60	個	92,200

平成19年度特別調査単価(電気設備工事)

項目	規格	単位	単価
樹脂製ハンドホール(既製品)	H1_9 R8K_60	個	99,700
樹脂製ハンドホール(既製品)	H2_9 R2K_60	個	127,000
樹脂製ハンドホール(既製品)	H2_9 R8K_60	個	135,000
マンホール(既製品)	1200×1200×1500 R2K_60	個	240,000
マンホール(既製品)	1200×1200×1500 R8K_60	個	248,000
マンホール(既製品)	M3 R2K_60	個	377,000
マンホール(既製品)	M3 R8K_60	個	385,000
マンホール(既製品)	M4 R2K_60	個	426,000
マンホール(既製品)	M4 R8K_60	個	434,000
水道集中検針盤	リモート式 手動 10戸用 屋外SUS仕様	面	303,000
水道集中検針盤	リモート式 手動 20戸用 屋外SUS仕様	面	334,000
水道集中検針盤	リモート式 手動 30戸用 屋外SUS仕様	面	363,000
水道集中検針盤	リモート式 手動 40戸用 屋外SUS仕様	面	393,000
水道集中検針盤	リモート式 手動 10戸用	面	189,000
水道集中検針盤	リモート式 手動 20戸用	面	208,000
水道集中検針盤	リモート式 手動 30戸用	面	227,000
水道集中検針盤	リモート式 手動 40戸用	面	246,000
水道集中検針盤	リモート式 自動	面	229,000
端末RT	16戸用	個	36,400
水道メータ接続箱		個	378
圧力扇	200 (SUS)	台	42,700
圧力扇	250 (SUS)	台	43,400
圧力扇	300 (SUS)	台	58,500
圧力扇	400 (SUS)	台	70,000

平成19年度特別調査単価(電気設備工事)

項目	規格	単位	単価
圧力扇	500 (SUS)	台	130,000
ウイザ-カバ-	一般形用樹脂 200	個	1,660
ウイザ-カバ-	一般形用樹脂 250	個	2,180
ウイザ-カバ-	一般形用樹脂 300	個	2,600
ウイザ-カバ-	一般形用アルミ 200	個	2,390
ウイザ-カバ-	一般形用アルミ 250	個	2,910
ウイザ-カバ-	一般形用アルミ 300	個	3,480
ウイザ-カバ-	一般形用 SUS 200 防火ダンパ付	個	10,000
ウイザ-カバ-	一般形用 SUS 250 防火ダンパ付	個	12,700
ウイザ-カバ-	一般形用 SUS 300 防火ダンパ付	個	15,700
ウイザ-カバ-	圧力扇用 SUS 200	個	8,400
ウイザ-カバ-	圧力扇用 SUS 200 防火ダンパ付	個	26,100
ウイザ-カバ-	圧力扇用 SUS 250	個	9,000
ウイザ-カバ-	圧力扇用 SUS 250 防火ダンパ付	個	26,100
ウイザ-カバ-	圧力扇用 SUS 300	個	10,100
ウイザ-カバ-	圧力扇用 SUS 300 防火ダンパ付	個	30,300
ウイザ-カバ-	圧力扇用 SUS 350	個	12,400
ウイザ-カバ-	圧力扇用 SUS 350 防火ダンパ付	個	33,400
ウイザ-カバ-	圧力扇用 SUS 400	個	13,700
ウイザ-カバ-	圧力扇用 SUS 400 防火ダンパ付	個	36,600
ウイザ-カバ-	圧力扇用 SUS 450	個	16,300
ウイザ-カバ-	圧力扇用 SUS 450 防火ダンパ付	個	40,700
ウイザ-カバ-	圧力扇用 SUS 500	個	18,200
ウイザ-カバ-	圧力扇用 SUS 500 防火ダンパ付	個	44,200

平成19年度特別調査単価(電気設備工事)

項目	規格	単位	単価
防虫網	圧力扇用(SUS) 200	個	3,300
防虫網	圧力扇用(SUS) 250	個	3,590
防虫網	圧力扇用(SUS) 300	個	3,990
防虫網	圧力扇用(SUS) 350	個	4,330
防虫網	圧力扇用(SUS) 400	個	4,730
防虫網	圧力扇用(SUS) 450	個	4,950
防虫網	圧力扇用(SUS) 500	個	5,180
圧力扇用シャッター	風圧式 鋼板製 200	個	2,700
圧力扇用シャッター	風圧式 鋼板製 250	個	2,850
圧力扇用シャッター	風圧式 鋼板製 300	個	3,200
圧力扇用シャッター	風圧式 鋼板製 350	個	3,850
圧力扇用シャッター	風圧式 鋼板製 400	個	4,250
圧力扇用シャッター	風圧式 鋼板製 450	個	6,600
圧力扇用シャッター	風圧式 鋼板製 500	個	6,600
圧力扇用シャッター	風圧式 SUS製 200	個	10,000
圧力扇用シャッター	風圧式 SUS製 250	個	10,400
圧力扇用シャッター	風圧式 SUS製 300	個	12,500
圧力扇用シャッター	風圧式 SUS製 350	個	14,600
圧力扇用シャッター	風圧式 SUS製 400	個	16,600
圧力扇用シャッター	風圧式 SUS製 450	個	25,600
圧力扇用シャッター	風圧式 SUS製 500	個	25,600
絶縁棒	圧力扇用 200	個	7,400
絶縁棒	圧力扇用 250	個	7,750
絶縁棒	圧力扇用 300	個	8,550

平成19年度特別調査単価(電気設備工事)

項目	規格	単位	単価
ﾌﾟｰﾄｽｲｯﾁ		個	7,780
TV機器収容箱	TV-6屋内露出形(T)	面	66,500
TV機器収容箱	TV-7屋内露出形(T)	面	71,400
TV機器収容箱	TV-8屋内露出形(T)	面	75,900
TV機器収容箱	TV-9屋内露出形(T)	面	88,800
TV機器収容箱	TV-1屋外亜鉛溶射(WP)	面	46,900
TV機器収容箱	TV-2屋外亜鉛溶射(WP)	面	56,600
TV機器収容箱	TV-3屋外亜鉛溶射(WP)	面	63,000
TV機器収容箱	TV-4屋外亜鉛溶射(WP)	面	70,700
TV機器収容箱	TV-5屋外亜鉛溶射(WP)	面	79,900
TV機器収容箱	TV-6屋外亜鉛溶射(WP)	面	103,000
TV機器収容箱	TV-7屋外亜鉛溶射(WP)	面	111,000
TV機器収容箱	TV-8屋外亜鉛溶射(WP)	面	118,000
TV機器収容箱	TV-9屋外亜鉛溶射(WP)	面	138,000
TV機器収容箱	TV-6屋内埋込形(G)	面	72,700
TV機器収容箱	TV-7屋内埋込形(G)	面	78,100
TV機器収容箱	TV-8屋内埋込形(G)	面	83,000
TV機器収容箱	TV-9屋内埋込形(G)	面	97,100
TV機器取付用木板	300 × 300 × 15t	個	1,800
TV機器取付用木板	400 × 400 × 15t	個	3,220
TV機器取付用木板	450 × 450 × 15t	個	4,120
TV機器取付用木板	500 × 500 × 15t	個	5,100
TV機器取付用木板	500 × 600 × 15t	個	6,070
TV機器取付用木板	500 × 1000 × 15t	個	10,100

平成19年度特別調査単価(電気設備工事)

項目	規格	単位	単価
TV機器取付用木板	500×1100×15t	個	11,100
TV機器取付用木板	600×1000×15t	個	12,100
TV機器取付用木板	600×1200×15t	個	14,500
受信機収容箱	P型1級(5～20回線)屋内	面	24,600
受信機収容箱	P型1級(25～40回線)屋内	面	31,000
受信機収容箱	P型2級(1～5回線)屋内	面	8,990

平成19年度単価の公表

機械設備工事

平成19年 6月

長崎県土木部建築課

平成19年度特別調査単価(機械設備工事)

項目	規格	単位	単価
舗装版カッター切断	アスファルト厚 50mm	m	140
舗装版カッター切断	アスファルト厚100mm	m	230
舗装版カッター切断	アスファルト厚200mm	m	540
舗装版カッター切断	コンクリート厚 50mm	m	440
舗装版カッター切断	コンクリート厚100mm	m	720
舗装版カッター切断	コンクリート厚150mm	m	1,040
舗装版カッター切断	コンクリート厚200mm	m	1,290
防臭ふた	MHA(1.5トン) 400A	個	8,900
防臭ふた	MHB(0.5トン) 350A	個	5,710
防臭ふた	MHD(5 トン) 350A	個	9,210
防臭ふた	MHD(5 トン) 400A	個	10,900
内蓋	150 防臭蓋	個	975
内蓋	200 防臭蓋	個	1,360
鉄保護蓋	150 6t	個	7,000
鉄保護蓋	200 6t	個	8,750
底付底塊	900	個	16,200
底付底塊	1200	個	30,200
カラ-VP	40A	m	300
カラ-VP	50A	m	420
カラ-VP	65A	m	535
カラ-VP	75A	m	825
カラ-VP	100A	m	1,230
カラ-VP	125A	m	1,570
空調ドレン用結露防止層付VP	25A	m	712

平成19年度特別調査単価(機械設備工事)

項目	規格	単位	単価
空調ドレ用結露防止層付VP	30A	m	892
空調ドレ用結露防止層付VP	40A	m	1,160
空調ドレ用結露防止層付VP	50A	m	1,510
保温化粧ケース (金属製)	亜鉛めっき鋼板製 150×110 直線	m・個	3,720
保温化粧ケース (金属製)	亜鉛めっき鋼板製 150×110 L形	m・個	4,260
保温化粧ケース (金属製)	亜鉛めっき鋼板製 150×110 T形	m・個	5,040
保温化粧ケース (金属製)	亜鉛めっき鋼板製 300×110 直線	m・個	4,290
保温化粧ケース (金属製)	亜鉛めっき鋼板製 300×110 L形	m・個	6,360
保温化粧ケース (金属製)	亜鉛めっき鋼板製 300×110 T形	m・個	6,900
保温化粧ケース (金属製)	亜鉛めっき鋼板製 450×110 直線	m・個	5,280
保温化粧ケース (金属製)	亜鉛めっき鋼板製 450×110 L形	m・個	7,920
保温化粧ケース (金属製)	亜鉛めっき鋼板製 450×110 T形	m・個	9,900
保温化粧ケース (金属製)	ステンレス鋼板製 150×110 直線	m・個	13,200
保温化粧ケース (金属製)	ステンレス鋼板製 150×110 L形	m・個	18,300
保温化粧ケース (金属製)	ステンレス鋼板製 150×110 T形	m・個	23,400
保温化粧ケース (金属製)	ステンレス鋼板製 300×110 直線	m・個	17,300
保温化粧ケース (金属製)	ステンレス鋼板製 300×110 L形	m・個	21,700
保温化粧ケース (金属製)	ステンレス鋼板製 300×110 T形	m・個	26,500
保温化粧ケース (金属製)	ステンレス鋼板製 450×110 直線	m・個	24,400
保温化粧ケース (金属製)	ステンレス鋼板製 450×110 L形	m・個	32,100
保温化粧ケース (金属製)	ステンレス鋼板製 450×110 T形	m・個	41,300
丸型フード (BL認定品)	100	個	2,700
丸型フード (BL認定品)	150	個	3,740
小便器(FV洗浄)	U 322R FV	組	33,100

平成19年度特別調査単価(機械設備工事)

項 目	規 格	単 位	単 価
小便器(FV洗浄)	U 332R FV	組	25,200
小便器(タンク洗浄)	U 322R 埋込洗浄管 2人立	組	71,600
小便器(タンク洗浄)	U 322R 埋込洗浄管 3人立	組	98,500
小便器(タンク洗浄)	U 322R 埋込洗浄管 4人立	組	131,000
小便器(タンク洗浄)	U 322R 埋込洗浄管 5人立	組	159,000
小便器(タンク洗浄)	U 322R 露出洗浄管 2人立	組	77,300
小便器(タンク洗浄)	U 322R 露出洗浄管 3人立	組	104,000
小便器(タンク洗浄)	U 322R 露出洗浄管 4人立	組	146,000
小便器(タンク洗浄)	U 322R 露出洗浄管 5人立	組	174,000
紙巻器	ワンタッチSUS製	個	2,150
紙巻器	ワンタッチ樹脂製	個	1,150
紙巻器	SUS製	個	1,300
紙巻器	2連式SUS製	個	3,310
洗濯機ハコ(固定金物付)	800型 トラップ無	組	5,300
洗濯機ハコ(固定金物付)	800型 トラップ付 ABS樹脂	組	7,600
洗濯機ハコ(固定金物付)	900型 トラップ無	組	7,750
洗濯機ハコ(固定金物付)	900型 トラップ付 ABS樹脂	組	10,000
洗濯機ハコ(固定金物付)	ランドリ-タイプ トラップ無	組	8,250
洗濯機ハコ(固定金物付)	ランドリ-タイプ トラップ付 ABS樹脂	組	10,500
洗面化粧台 BL品	500型 立水栓1個	組	18,000
洗面化粧台 BL品	500型 湯水混合栓	組	20,500
洗面化粧台 BL品	600型 立水栓1個	組	22,900
洗面化粧台 BL品	600型 湯水混合栓	組	27,100
洗面化粧台 BL品	600型 シングルレバー	組	32,300

平成19年度特別調査単価(機械設備工事)

項目	規格	単位	単価
洗面化粧台 BL品	750型 湯水混合栓	組	37,300
洗面化粧台 BL品	750型 シングルレバ-	組	41,500
洗面キャビネット BL品	500型 蛍光灯,コンセント	組	11,300
洗面キャビネット BL品	600型 蛍光灯,コンセント	組	11,600
洗面キャビネット BL品	750型 蛍光灯,コンセント	組	12,100
キャビネット	300*510*130	組	3,730
キャビネット	370*640*160 蛍光灯,コンセント	組	7,960
キャビネット	410*700*130 蛍光灯,コンセント	組	10,100
擬音装置 (非接触センサー式)	SUS製 AC100V 埋込タイプ	組	12,100
擬音装置 (非接触センサー式)	SUS製 AC100V 露出タイプ	組	12,800
擬音装置 (非接触センサー式)	SUS製 乾電池式 露出タイプ	組	12,500
擬音装置 (非接触センサー式)	樹脂製 AC100V 露出タイプ	組	8,230
擬音装置 (非接触センサー式)	樹脂製 乾電池式 露出タイプ	組	7,290
水栓	F3-13A 陶器ハンドル	個	1,320
水栓	F3-20A 陶器ハンドル	個	1,990
水栓	F12-13A キ-付胴長	個	1,740
水栓	サ-モ付シャワ-バス水栓 13A	個	16,400
水栓	台付シングルレバ-水栓 13A	個	11,600
壁埋込 散水栓ボックス	WB-13	個	29,600
壁埋込 散水栓ボックス	WB-20	個	33,600
床上掃除口	VP用 呼び径 40	個	1,130
床上掃除口	VP用 呼び径 50	個	1,210
床上掃除口	VP用 呼び径 65	個	1,660
床上掃除口	VP用 呼び径 80	個	1,960

平成19年度特別調査単価(機械設備工事)

項目	規格	単位	単価
床上掃除口	VP用 呼び径100	個	2,640
床上掃除口	VP用 呼び径125	個	4,670
床上掃除口	VP用 呼び径150	個	7,080
床上掃除口	VP用 COA ツル付 呼び径 40	個	1,330
床上掃除口	VP用 COA ツル付 呼び径 50	個	1,630
床上掃除口	VP用 COA ツル付 呼び径 65	個	2,320
床上掃除口	VP用 COA ツル付 呼び径 80	個	2,610
床上掃除口	VP用 COA ツル付 呼び径100	個	3,770
床上掃除口	VP用 COA ツル付 呼び径125	個	7,080
床上掃除口	VP用 COA ツル付 呼び径150	個	8,980
床下掃除口 COC	呼び径 40	個	171
床下掃除口 COC	呼び径 50	個	189
床下掃除口 COC	呼び径 65	個	297
床下掃除口 COC	呼び径 80	個	384
床下掃除口 COC	呼び径100	個	570
床下掃除口 COC	呼び径125	個	1,290
床下掃除口 COC	呼び径150	個	1,880
排水目皿	D金具 VP,VU兼用 呼び径 32	個	546
排水目皿	D金具 VP,VU兼用 呼び径 40	個	580
排水目皿	D金具 VP,VU兼用 呼び径 50	個	695
排水目皿	D金具 VP,VU兼用 呼び径 65	個	920
排水目皿	D金具 VP,VU兼用 呼び径 80	個	1,110
排水目皿	D金具 VP,VU兼用 呼び径100	個	1,660
排水目皿	D金具 VP,VU兼用 呼び径125	個	3,790

平成19年度特別調査単価(機械設備工事)

項目	規格	単位	単価
排水目皿	D金具 VP,VU兼用 呼び径150	個	5,290
洗濯機トラップ	JT-3 50 防水パン用	個	6,350
洗濯機トラップ	JT-3 50 板張り用	個	10,000
洗濯機トラップ	JT-4 50 防水パン用	個	7,560
洗濯機トラップ	JT-4 50 板張り用	個	9,080
洗濯機トラップ	ワントラップ型 フタ付 50 非防水	個	7,370
洗濯機トラップ	ワントラップ型 フタ付 50 防水	個	7,640
防虫網	外ネジ型 SUS製 呼び径 32	個	833
防虫網	外ネジ型 SUS製 呼び径 40	個	1,000
防虫網	外ネジ型 SUS製 呼び径 50	個	1,170
防虫網	外ネジ型 SUS製 呼び径 65	個	1,580
防虫網	外ネジ型 SUS製 呼び径 80	個	1,780
防虫網	外ネジ型 SUS製 呼び径100	個	2,350
防虫網	外ネジ型 SUS製 呼び径125	個	3,880
防虫網	外ネジ型 SUS製 呼び径150	個	6,580
防虫網	VP用 SUS製 呼び径 32	個	731
防虫網	VP用 SUS製 呼び径 40	個	920
防虫網	VP用 SUS製 呼び径 50	個	1,230
防虫網	VP用 SUS製 呼び径 65	個	1,520
防虫網	VP用 SUS製 呼び径 80	個	1,840
防虫網	VP用 SUS製 呼び径100	個	2,320
防虫網	VP用 SUS製 呼び径125	個	4,250
防虫網	VP用 SUS製 呼び径150	個	7,070
ガスメーター	マイコンメーター H型 2.5m ³ /H以下	個	14,400

平成19年度特別調査単価(機械設備工事)

項目	規格	単位	単価
ガスメーター	マイコンメーター S型 2.5m3/H以下	個	21,100
ガスメーター	マイコンメーター MSB 4m3/H以下	個	47,000
ガスメーター	マイコンメーター MSB 6m3/H以下	個	49,500
ガス栓	9.5 LAビューズコック	個	1,490
ガス栓	9.5 LBビューズコック	個	1,490
ガス栓	9.5 LAコンセントビューズコック	個	1,560
ガス栓	9.5 LBコンセントビューズコック	個	1,560
ガス栓	9.5 床コンセントビューズコック	個	5,820
ガス栓	9.5 壁コンセントビューズコック	個	4,430
ガス栓	9.5 LA二口ビューズコック	個	2,990
ガス栓	9.5 LB二口ビューズコック	個	2,990
ガス栓	9.5 壁貫コンセントビューズコック	個	5,970
ガス遮断弁	圧力検知機構付20A	個	18,700
ガス遮断弁	圧力検知機構付25A	個	19,200
ガス遮断弁	圧力検知機構付32A	個	19,900
ガス遮断弁	圧力検知機構付40A	個	50,800
ガス遮断弁	圧力検知機構付50A	個	73,500
ガス遮断弁	圧力検知機構付80A	個	154,000
手摺ステンレス製	I型 300	個	4,590
手摺ステンレス製	I型 400	個	4,870
手摺ステンレス製	I型 500	個	5,100
手摺ステンレス製	I型 600	個	5,380
手摺ステンレス製	I型 800	個	5,890
手摺ステンレス製	L型 550*700	個	12,700

平成19年度特別調査単価(機械設備工事)

項目	規格	単位	単価
手摺ステンレス製	L型 600*700	個	13,500
手摺ステンレス製	大便器用 自立型 550*700	個	12,000
手摺ステンレス製	大便器用 自立型 700*700	個	12,900
手摺ステンレス製	大便器用 可動型 スイング式 550	個	53,800
手摺ステンレス製	大便器用 可動型 スイング式 600	個	54,200
手摺ステンレス製	大便器用 可動型 スイング式 700	個	55,200
手摺ステンレス製	大便器用 可動型 スイング式 800	個	56,100
手摺ステンレス製	大便器用 可動型 はね上げ式 550	個	42,200
手摺ステンレス製	大便器用 可動型 はね上げ式 600	個	42,600
手摺ステンレス製	大便器用 可動型 はね上げ式 700	個	43,600
手摺ステンレス製	大便器用 可動型 はね上げ式 800	個	44,500
手摺ステンレス製	洗面器用	個	13,900
手摺ステンレス製	小便器用	個	22,200
手摺ステンレス製	和風便器用	個	9,510
手摺ステンレス製	カウンター洗面器用	個	35,700
手摺ステンレス製樹脂被覆	I型 300	個	5,050
手摺ステンレス製樹脂被覆	I型 400	個	5,330
手摺ステンレス製樹脂被覆	I型 500	個	5,560
手摺ステンレス製樹脂被覆	I型 600	個	5,840
手摺ステンレス製樹脂被覆	I型 800	個	6,350
手摺ステンレス製樹脂被覆	L型 550*700	個	13,600
手摺ステンレス製樹脂被覆	L型 600*700	個	14,400
手摺ステンレス製樹脂被覆	大便器用 自立型 550*700	個	12,900
手摺ステンレス製樹脂被覆	大便器用 自立型 700*700	個	13,900

平成19年度特別調査単価(機械設備工事)

項目	規格	単位	単価
手摺ステンレス製樹脂被覆	大便器用 可動型 スイング式 550	個	54,700
手摺ステンレス製樹脂被覆	大便器用 可動型 スイング式 600	個	55,200
手摺ステンレス製樹脂被覆	大便器用 可動型 スイング式 700	個	56,100
手摺ステンレス製樹脂被覆	大便器用 可動型 スイング式 800	個	57,000
手摺ステンレス製樹脂被覆	大便器用 可動型 はね上げ式 550	個	43,100
手摺ステンレス製樹脂被覆	大便器用 可動型 はね上げ式 600	個	43,600
手摺ステンレス製樹脂被覆	大便器用 可動型 はね上げ式 700	個	44,500
手摺ステンレス製樹脂被覆	大便器用 可動型 はね上げ式 800	個	45,400
給湯器自動お湯張機能付(メインリモコン、コード、循環アダプター含)	遠隔設置型 追焚き付 16号	台	110,000
給湯器自動お湯張機能付(メインリモコン、コード、循環アダプター含)	遠隔設置型 追焚き付 20号	台	123,000
給湯器自動お湯張機能付(メインリモコン、コード、循環アダプター含)	遠隔設置型 追焚き付 24号	台	132,000
給湯器自動お湯張機能付(メインリモコン、コード、循環アダプター含)	近接設置型 追焚き付 16号	台	94,100
給湯器自動お湯張機能付(メインリモコン、コード、循環アダプター含)	近接設置型 追焚き付 20号	台	98,600
給湯器自動お湯張機能付(メインリモコン、コード、循環アダプター含)	近接設置型 追焚き付 24号	台	112,000
給湯器(メインリモコン、コード含)	追焚き無し 16号	台	49,500
給湯器(メインリモコン、コード含)	追焚き無し 20号	台	51,700
給湯器(メインリモコン、コード含)	追焚き無し 24号	台	56,200
給湯器(メインリモコン、コード含)	追焚き無し 32号	台	128,000
配管カバー		組	2,500
PS用取付金物(枠)		組	5,400